

2018~2019

# 대학원 교육과정편람

CHEONGJU UNIVERSITY GRADUATE SCHOOL BULLETIN

대학원 | 보건의료대학원 | 사회복지·공공정책대학원 | 융합신기술대학원 | 예술대학원



**청주대학교 대학원**

# 목차

## CONTENTS

- 청주대학교 교육이념 체계 ..... 1
- 대학원 학칙 ..... 3
- 대학원 학위수여규정 ..... 17
- 대학원 학칙시행내규 ..... 22
- 대학원 학위수여규정시행내규 ..... 29
- 입학년도별 대학원 학사 비교표 ..... 34
  
- 교육과정

### 01 대학원 석사과정

- 1) 국어국문학과(Department of Korean Language and Literature) ..... 40
- 2) 영어영문학과(Department of English Language and Literature) ..... 46
- 3) 일어일문학과(Department of Japanese Language and Literature) ..... 51
- 4) 중어중문학과(Department of Chinese Language and Literature) ..... 56
- 5) 한문학과(Department of Classical Chinese) ..... 62
- 6) 사학과(Department of History) ..... 69
- 7) 문헌정보학과(Department of Library and Information Science) ..... 76
- 8) 경제학과(Department of Economics) ..... 82
- 9) 경영학과(Department of Business Administration) ..... 88
- 10) 회계학과(Department of Accounting) ..... 100
- 11) 무역학과(Department of International Trade) ..... 108
- 12) 관광학과(Department of Tourism) ..... 114
- 13) 법학과(Department of Law) ..... 121
- 14) 행정학과(Department of Public Administration) ..... 128
- 15) 정치안보국제학과(Department of Politics Security and International Relations) ..... 135

16) 도시계획학과(Department of Urban Planning) .....	141
17) 지적학과(Department of Land Management) .....	148
18) 사회복지학과(Department of Social Welfare) .....	154
19) 광고홍보학과(Department of Advertising and Public relations) .....	161
20) 생명과학과(Department of Life Science) .....	168
21) 응용화학과(Department of Applied Chemistry) .....	174
22) 바이오메디컬학과(Department of Biomedical Science) .....	180
23) 물리학과(Department of Physics) .....	186
24) 건축공학과(Department of Architectural Engineering) .....	192
25) 전자공학과(Department of Electronic Engineering) .....	200
26) 반도체공학과(Department of Semiconductor Engineering) .....	207
27) 레이저광정보공학과(Department of Physics and Optical Engineering) .....	214
28) 컴퓨터정보공학과(Department of Computer and Information Engineering) .....	220
29) 산업공학과(Department of Industrial Engineering) .....	227
30) 환경조경학과(Department of Environmental Landscape Architecture) .....	233
31) 환경공학과(Department of Environmental Engineering) .....	239
32) 토목환경공학과(Department of Civil and Environmental Engineering) .....	245
33) 에너지융합학과(Department of Energy Convergence) .....	251
34) 음악콘텐츠학과(Department of Music Contents) .....	257
35) 산업디자인학과(Department of Industrial Design) .....	263
36) 체육학과(Department of Physical Education) .....	270
37) 디자인조형학과(Department of Design and Formative Arts) .....	277
38) 연극학과(Department of Theater Arts) .....	284
39) 연극영화학과(Department of Drama and Cinema) .....	289
40) 영화언론콘텐츠학과(Department of Film Press and Contents) .....	295
41) 만화애니메이션과(Department of Cartoon Animation) .....	310
42) 영상문화콘텐츠학과(Department of Image and Cultural Contents) .....	317

## 02 대학원 박사과정

1) 국어국문학과(Department of Korean Language and Literature) .....	328
2) 영어영문학과(Department of English Language and Literature) .....	337
3) 문헌정보학과(Department of Library and Information Science) .....	345
4) 경제학과(Department of Economics) .....	355
5) 경영학과(Department of Business Administration) .....	364

6) 무역학과(Department of International Trade) .....	381
7) 관광학과(Department of Tourism) .....	390
8) 법학과(Department of Law) .....	399
9) 행정학과(Department of Public Administration) .....	407
10) 도시부동산지역학과(Department of Urban Planning, Real Estate, and Land Management) ...	417
11) 사회복지학과(Department of Social Welfare) .....	428
12) 국방안보학과(Department of National Defense Security) .....	435
13) 응용화학과(Department of Applied Chemistry) .....	441
14) 보건의료학과(Department of Health and Medical treatment) .....	449
15) 건축공학과(Department of Architectural Engineering) .....	459
16) 전자공학과(Department of Electronic Engineering) .....	468
17) 컴퓨터정보공학과(Department of Computer and Information Engineering) .....	479
18) 환경조경학과(Department of Environmental Landscape Architecture) .....	486
19) 환경공학과(Department of Environmental Engineering) .....	495
20) 토목환경공학과(Department of Civil and Environmental Engineering) .....	506
21) 연극문학예술학과(Department of Theater and Literary Arts) .....	514
22) 영화논문콘텐츠학과(Department of Film Press and Contents) .....	520
23) 연극영화학과(Department of Drama and Cinema) .....	532

**03 보건의료대학원 석사과정**

1) 간호학과(Department of Nursing) .....	544
2) 치위생학과(Department of Dental Hygiene) .....	550
3) 방사선학과(Department of Radiological Science) .....	556
4) 물리치료학과(Department of Physical Therapy) .....	562
5) 작업치료학과(Department of Occupational Therapy) .....	568
6) 임상병리학과(Department of Biomedical Laboratory Science) .....	573
7) 스포츠의학과(Department of Sports Medicine) .....	579
8) 의료경영학과(Department of Healthcare Management) .....	584

**04 사회복지·공공정책대학원 석사과정**

1) 경영학과(Department of Business Administration) .....	592
2) 관광학과(Department of Tourism) .....	607
3) 행정학과(Department of Public Administration) .....	615

4) 사회복지학과(Department of Social Welfare) .....	621
5) 지적학과(Department of Land Management) .....	628
6) 도시부동산정책학과(Department of Urban Planning and Real Estate Policy) .....	634
7) 국방안보학과(Department of National Defense Security) .....	640

**05 융합신기술대학원 석사과정**

1) 에너지광기술융합학과(Department of Energy Convergence) .....	648
2) BT융합학과(Department of BT and Convergence) .....	661
3) 휴먼환경건설공학과(Department of Human Environmental and Construction Engineering) .....	671
4) 소프트웨어융합학과(Department of Software and Convergence) .....	691
5) 융합전자공학과(Department of Convergence and Electronic Engineering) .....	698
6) 기계항공산업학과(Department of Mechanical and Aeronautical Industry) .....	706

**06 예술대학원 석사과정**

1) 디자인조형학과(Department of Design and Formative Arts) .....	716
2) 영상예술학과(Department of Film Arts) .....	723
3) 문화예술경영학과(Department of Arts and Cultural Management) .....	730
4) 공연예술학과 .....	738





청주대학교의 교육과정은 우리대학교 교육이념 체계를 바탕으로 작성하였다.

1. 교육이념

실학성세(實學成世) : 실용학문을 바탕으로 성숙한 문화세계를 창조하자.

2. 교육목적

실용학문을 바탕으로 성숙한 문화세계를 창조하자는 대학이념에 기초하여 진리를 탐구하고, 덕성을 함양하며, 실천봉공하는 창조적 탐구인, 도덕적 인격인, 실천적 봉사인을 양성함을 목적으로 한다.

3. 교육목표

■ 창조적 탐구인(진리탐구)

- 폭넓은 교양 배양 : 폭넓은 교양을 바탕으로 사물과 현상을 다양한 시각에서 조망하게 한다.
- 전문적 지식 심화 : 전공영역의 기본적 원리와 실용적 응용방법을 터득케하고 타 학문과의 연계성을 발견하게 한다.
- 창의적 적응력 배양 : 지식과 정보를 창의적으로 적용하여 복합적인 문제를 해결하며 세계화 정보화 사회에 적응하게 한다.

■ 도덕적 인격인(덕성함양)

- 도덕적 인격 연마 : 양심과 신의성실을 바탕으로 인간의 존엄성과 평등성을 존중하는 윤리관을 갖게 한다.
- 문화적 소양증진 : 다양한 문화를 폭넓게 수용할 수 있는 소양을 쌓고 사물과 현상에 대한 심미안을 갖게 한다.
- 민주시민정신 함양 : 법과 질서를 준수하고 상대방의 의견을 존중하며 협동심과 책임의식을 갖게 한다.

■ 실천적 봉사인(실천봉공)

- 실용적 능력배양 : 지식과 정보를 현장에서 효과적으로 활용하기 위하여 필요한 실용적 방법을 구사하게 한다.
- 실천적 봉사정신 육성 : 편협한 이기주의에서 벗어나 이웃과 사회, 민족과 인류를 사랑하는 실천적 봉사정신을 갖게 한다.
- 공동체이식 계발 : 공동체의 이익을 위한 가치체계를 확립하고 이를 실천에 옮길 수 있게 한다.

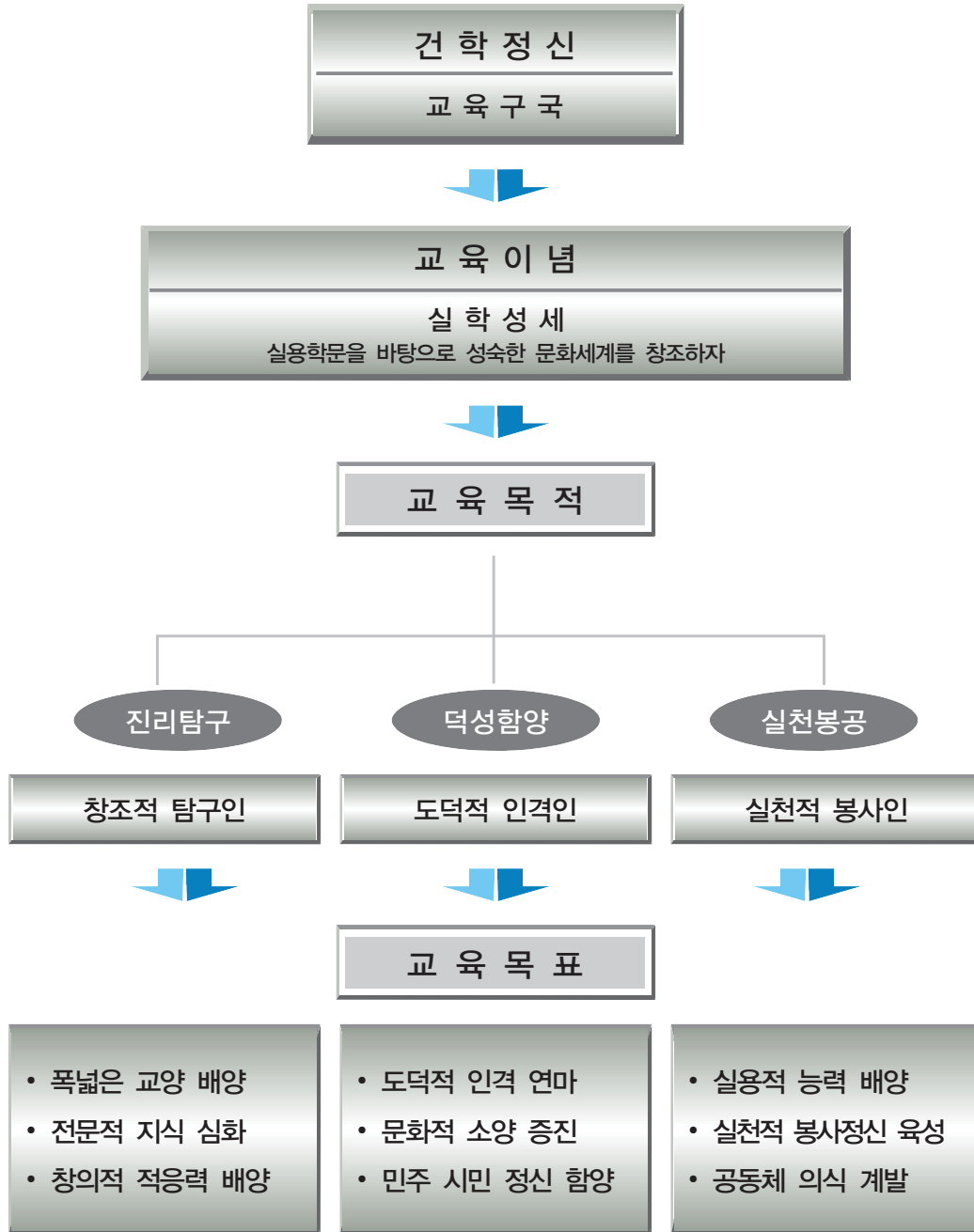

[청주대학교 교육이념 · 목적 · 목표 체계도]



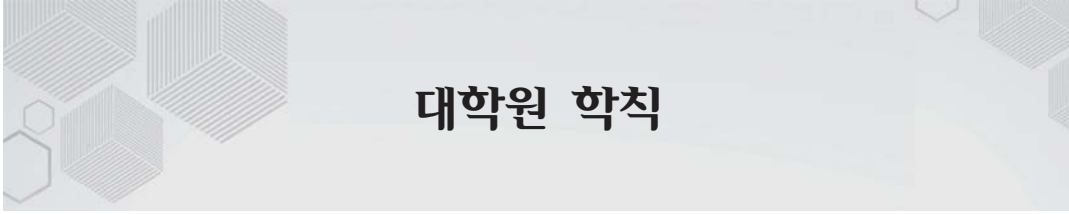

제정 1999. 3. 1  
변경 2017. 1. 26  
변경 2017. 12. 28  
변경 2018. 6. 12

## 제1장 총 칙

제1조 (목적) 이 학칙은 학교법인 청석학원의 건학이념인 교육구국의 정신과 청주대학교 대학원(이하 “본 대학원”이라 한다)의 이념인 실학성세·박학심문을 바탕으로 학문의 기초이론과 고도의 학술연구를 위한 일반대학원과 직업인 또는 일반성인의 계속 교육을 위한 특수대학원의 학사운영 등에 관한 사항을 규정함을 목적으로 한다.(변경 2004.7.29)

제2조 (대학원 구분) ① 본 대학원에는 일반대학원과 특수대학원을 두고 특수대학원에는 사회복지·공공정책대학원, 보건의료대학원, 융합신기술대학원, 예술대학원을 각각 둔다.(변경 2004.7.29., 2014.12.12., 2017.12.28.)

② 삭 제(2004.7.29) (대학원학칙시행내규 15조로 이동)

제3조 (학위과정) ① 일반대학원에는 석사학위를 수여하기 위한 과정(이하 “석사학위과정”이라 한다)과 박사학위를 수여하기 위한 과정(이하 “박사학위과정”이라 한다)을 둔다. (변경 2004.7.29)

② 특수대학원에는 석사학위를 수여하기 위한 과정(이하 “석사학위과정”이라 한다.)을 둔다. (신설 2004.7.29.)

③ 대학원에 학사학위 과정과 석사학위 과정이 상호 연계된 학·석사연계과정을 둘 수 있으며, 학·석사연계과정의 운영에 관한 세부사항은 별도로 정한다.(신설 2017.11.7.)

제4조 (학과 및 학생정원) 우리 대학원에 설치하는 각 과정별 학과 및 학생정원은 별표1-1, 별표1-2와 같다. (변경 2004.7.29, 2005.6.28, 2005.10.20, 2008.10.13, 2009.10.13, 2011.12.14., 2013.12.24., 2014.12.12., 2015.12.17., 2017.12.28.,2018.6.12.)

제4조의2 (계약에 의한 학과 등) ① 우리 대학원에는 다음 각 호의 1에 해당하는 경우 국가, 지방자치단체 또는 산업체 등과의 계약에 의한 학과(이하 “계약학과”라 한다)를 설치·운영할 수 있다.(신설 2014.2.24)

1. 국가, 지방자치단체 또는 산업체 등이 채용을 조건으로 학자금 지원계약을 체결하고, 특별한 교육과정의 운영을 요구하는 경우
2. 국가, 지방자치단체 또는 산업체등이 그 소속 직원의 재교육이나 직무능력향상 또는 전직교육을 위

하여 그 경비의 전부 또는 일부를 부담하면서 교육을 의뢰하는 경우

- ② 계약학과의 학생정원은 별도로 있는 것으로 본다. 다만 제1항 제1호의 규정에 의한 정원은 우리 대학원 입학정원의 100분의 10을 초과할 수 없다. (신설 2014.2.24)
- ③ 계약학과의 명칭, 학생정원 및 학위명, 교육과정의 편성 및 운영, 학생선발의 기준 및 방법, 운영경비, 등록금, 학기 및 수업일수, 설치운영기간, 계약학과에 재학하는 학생의 보호 등에 관한 사항은 별도로 정한다. (신설 2014.2.24)

## 제2장 입 학

제5조 (입학의 시기) 본 대학원 학생의 입학(재입학 및 편입학포함) 시기는 매학기 초 30일 이내로 한다. (변경 2004.7.29)

제6조 (지원자격) ① 본 대학원 각 학위과정에 입학할 지원자는 다음 각 호의 1에 해당하는 자격을 갖추어야 한다.

### 1. 석사학위과정(변경 2004.7.29)

- 가. 국내 · 외 정규대학에서 학사학위를 취득(예정자 포함)한 자
- 나. 기타 법령에 의하여 학사학위 이상의 학력이 있다고 인정된 자
- 다. 가 또는 나목의 조건을 충족한 외국인 유학생의 경우 한국어능력시험(TOPIK) 3급 이상 취득자나 영어능력시험 TOEFL 550, CBT 210, iBT 80, IELTS 5.5, TEPS 550점 중 하나를 충족한 자 또는 그에 상응하는 국가공인민간영어능력평가시험점수를 취득한 자. 단, 일부과정 입학생(교환학생, 정부초청장학생, 예체능학과, 이공계학과 입학생 등)의 경우 이 기준을 완화 또는 적용하지 아니할 수 있다. (신설 2011.12.14, 변경 2013.12.24)

### 2. 박사학위과정(변경 2004.7.29)

- 가. 국내의 정규대학원에서 석사학위를 취득(예정자 포함)한 자
- 나. 기타 법령에 의하여 석사학위 이상의 학력이 있다고 인정된 자
- 다. 가 또는 나목의 조건을 충족한 외국인 유학생의 경우 한국어능력시험(TOPIK) 3급 이상 취득자나 영어능력시험 TOEFL 550, CBT 210, iBT 80, IELTS 5.5, TEPS 550점 중 하나를 충족한 자 또는 그에 상응하는 국가공인민간영어능력평가시험점수를 취득한 자. 단, 일부과정 입학생(교환학생, 정부초청장학생, 예체능학과, 이공계학과 입학생 등)의 경우 이 기준을 완화 또는 적용하지 아니할 수 있다. (신설 2011.12.14, 변경 2013.12.24)

② 본교에 재직중인 전임교원은 본 대학원의 각 학위과정에 입학할 수 없다. 다만, 학문상 부득이한 경우에는 입학할 허가하되 그 재학기간 동안은 휴직하여야 한다.

제7조 (전형방법) 본대학원 각 학위과정의 입학전형방법은 다음 각 호의 전형방법에 의하여 시행하며 이에 관한 세부사항은 대학원학칙시행내규로 정한다. (변경 2002.9.12)

- 1. 서류심사
- 2. 구술고사
- 3. 필답고사 : 필요시 박사학위과정에 한하여 필답고사를 실시할 수 있다. (신설 2002.9.12)

제8조 (지원절차) 본 대학원의 각 학위과정에 입학할 지원자는 다음 각 호의 구비서류를 제출하고 소정의 전형료를 납부하여야 한다.

1. 소정의 입학지원서
  2. 석사 : 학부졸업(예정)증명서 / 박사 : 석사학위(수여예정)증명서
  3. 석사 : 학부 학업성적증명서 / 박사 : 석사과정 학업성적증명서
  4. 주민등록초본
  5. 기타 본 대학원에서 요구하는 서류
- 제9조 (지원전공분야) ① 입학지원자가 지원하는 각 대학원 각 학위과정의 전공분야는 하위 학위과정의 전공분야와 동일하지 아니하여도 된다. 다만, 일반대학원 지원자중 타 전공자는 학부과정 또는 석사과정에서 소정의 선수과목을 이수하여야 한다.(변경 2004.7.29., 2014.12.12., 2017.12.28.)
- ② 삭 제(2004.7.29)
  - ③ 삭제(2014.12.12)
- 제10조 (재입학) 제적된 자에게는 당해 학년도 입학정원에서 재학생수를 뺀 범위 내에서 재입학을 허가할 수 있다.(변경 2004.7.29)
- ②재입학은 1회에 한하며, 제적 이전 취득학점의 인정에 관한 세부사항은 대학원학칙시행내규로 정한다.(신설 2004.7.29)
- 제11조 (편입학) ① 각 학위과정 별로 당해 학년도 입학정원에서 재학생수를 뺀 범위내의 여석이 있을 때 일반대학원과 특수대학원 학위과정은 1차 학기 또는 2차 학기를 이수한 자에 한하여 편입학을 허가할 수 있다.(변경 2003.5.14., 2017.12.28.)
- ② 편입학의 전형방법 및 편입학전의 타 대학원에서 취득한 학점 인정 등에 관한 세부사항은 대학원학칙시행내규로 정한다.(변경 2004.7.29)
- 제11조의2 (위탁학생, 외국인 학생 등) 본 학칙 제6조에 의한 입학자격을 가진 위탁학생 또는 북한이탈주민, 외국인 학생(부모 모두 외국인), 외국에서 16년 이상의 학교 교육과정 이수자가 지원할 때에는 정원의 외로 입학을 허가할 수 있다.(신설 2004.7.29, 변경 2008.10.13)

### 제3장 수업연한, 재학연한, 교육과정 및 수료

- 제12조 (수업연한) 본 대학원의 수업연한은 석사학위과정에 있어서는 2년, 박사학위 과정에 있어서는 2.5년으로 하며, 특수대학원 석사학위과정은 2년으로 한다.(변경 2017.12.28.)
- 제13조 (재학연한) 본 대학원의 재학연한은 석사학위 과정에 있어서는 4년, 박사학위 과정에 있어서는 5년, 특수대학원 석사학위과정은 4년을 초과할 수 없으며, 학점취득은 재학연한 내에 완료하여야 한다. 다만, 휴학기간은 재학연한에 산입하지 않는다.(변경 2017.12.28.)
- 제13조의2 (수업일수) 수업일수는 매 학년도 30주 이상으로 하되 매학기 15주 이상으로 한다.(신설 2001.6.27., 변경 2012.12.11)
- 제14조 (교육과정) ① 각 학위과정의 교육과정은 학과 주임교수가 편성하고, 대학원 위원회의 심의를 거쳐 총장이 이를 확정하며 이에 관한 세부사항은 대학원학칙시행내규로 정한다.(변경 2004.7.29)
- ② 교과이수의 단위는 학점으로 하며 1학기 15시간 이상의 강의를 1학점으로 한다. 단, 실험실습은 1학기 30시간 이상의 수업을 1학점으로 한다.(변경 2008.10.13)
- 제15조 (수료학점) 본 대학원의 석사학위과정을 수료하기 위한 최저학점은 24학점, 박사학위과정을 수료하기 위한 최저학점은 36학점으로 한다.

제16조 (학점취득) ① 일반대학원 과정의 과정별, 학기별 신청학점에 관하여는 대학원학칙시행내규에 따른다. 다만, 타전공 입학자가 선수과목을 이수하는 경우에는 선수과목 학점을 포함하여 매학기 15학점까지 학점을 취득할 수 있다.(변경 2014.8.25)

② 특수대학원 과정의 과정별, 학기별 신청학점에 관하여는 대학원학칙시행내규에 따른다. (변경 2005.8.10, 2009.2.24., 2014.8.25., 2014.12.12)

③ 일반대학원 석사학위 과정에 타전공자가 입학한 경우의 선수과목 이수는 학과 전공교수가 동일 전공 학점으로 인정한 과목을 포함하여 6학점 이상을 학부과정에서 선수하여야 한다.(변경 2005.8.10., 2014.12.12)

④ 일반대학원 박사학위과정의 선수과목 이수는 일반대학원 석사학위과정의 유사전공 출신자 및 특수대학원 또는 전문대학원의 동일 또는 유사전공 출신자가 입학하였을 경우 해당학과 전공교수가 동일전공 학점으로 인정한 과목을 포함하여 12학점 이상을 학부과정 또는 석사과정에서 선수과목으로 이수하여야 한다.(변경 2000.2.9., 2005.8.10., 2017.12.28..)

⑤ 전항의 선수과목 취득학점은 본 대학원 정규과정의 전공 이수 학점에는 포함시키지 아니한다.

제17조 (국내외 대학원과의 학점상호인정) ① 본 대학원은 각 학위과정별로 국내외 타 정규대학원과 학점 상호 인정에 관하여 협정을 체결할 수 있다.

② 국내외 타 정규대학원 학생에게는 본 대학원에서 수강을 허가할 수 있으며 본 대학원 학생으로서 국내외 타 정규대학원에서 이수한 학점은 1/2이내에서 총장의 승인을 얻어 취득학점으로 인정할 수 있다. (변경 2004.7.29)

제18조 (수료인정 시기) 각 학위과정의 수료를 인정하는 시기는 매 학기말로 한다.(변경 2004.7.29)

제19조 (수료와 졸업의 정의) 수료는 수업연한이 경과하고 학칙이 정하는 소정의 학점을 취득한 것을 의미하며, 졸업은 각 학위과정을 수료한 후 학위논문 심사에 합격하거나 일반대학원 석사학위과정 및 특수대학원생 중 논문대체로 6학점을 추가로 이수하여 학위논문을 대신하여 학위를 취득한 것을 말한다. (변경 2003.5.14., 2017.12.28.)

## 제4장 성 적

제20조 (학업성적) 학업성적의 등급과 점수, 평점은 다음과 같다.

등 급	점 수	평 점	등 급	점 수	평 점
A <sup>+</sup>	95 ~ 100	4.5	C <sup>+</sup>	75 ~ 79	2.5
A <sup>o</sup>	90 ~ 94	4.0	C <sup>o</sup>	70 ~ 74	2.0
B <sup>+</sup>	85 ~ 89	3.5	D <sup>o</sup>	0 ~ 69	0
B <sup>o</sup>	80 ~ 84	3.0			

제21조 (이수학점 및 수료인정) ① 본 대학원의 각 학위과정별 학점은 C<sup>o</sup>이상의 성적을 취득학점으로 인정하나, 성적계산시에는 신청과목 모두를 반영하고, 수료인정에 있어서는 전 교과목의 성적평균이 B<sup>o</sup>이상이어야 한다.(변경 2018.6.12.)

② 학점취득을 위하여 학기당 수업일수의 4분의 3이상을 출석하여야 한다. (신설 2018.6.12.)

③ 성적평가가 C<sup>0</sup> 이하인 경우에 한하여 해당 과목을 재수강 할 수 있으며, 재수강한 과목의 성적만 인정한다.(신설 2018.6.12.)

제22조 (이수학점 및 수료인정) 본 대학원 학위과정을 수료한 자에게는 별지 제1-1호 서식, 제1-2호 서식에 의한 수료증서를 교부할 수 있다. (변경 2001.6.27)

## 제5장 등록, 휴학, 복학, 제적 및 퇴학

제23조 (등록) ① 본 대학원 학생은 매학기 등록기간 내에 소정의 절차에 따라 등록하여야 한다.

② 본 대학원 등록대상 학생은 입학생, 재학생, 소정의 학점 미취득자, 학위논문 제출연한 경과자로 한다.

③ 등록기간 종료이전 휴학원을 제출하여 허가를 받은 자는 그학기 등록금을 납부하지 아니할 수 있다.

④ 수업료를 납입하고 휴학한 자가 복학하는 경우 수업료가 휴학전에 납입한 금액보다 인상된 경우에는 그 차액을 징수하지 않는다.(신설 2004.7.29)

제23조의2 (등록금의 반환) 본 대학교 학칙 제76조의2(등록금의 반환)의 규정에 의한다.(신설 2001.6.27)

제24조 (휴학) ① 질병·군입대 기타 부득이한 사유로 인하여 1학기 수업일수의 1/4이상 수강할 수 없을 때에는 휴학원을 제출하여 총장의 허가를 얻어야 한다. 다만, 수업일수 1/4이상을 수강한 경우의 휴학은 질병 및 기타 부득이한 경우에만 해당되며 해당학기 성적을 인정하지 않는다.(변경 2000.2.9)

② 일반 휴학기간은 1개 학기 단위로 운영하며, 통산하여 일반대학원 석사학위 과정에 있어서는 3개 학기, 박사학위 과정에 있어서는 4개 학기, 특수대학원은 3개 학기를 초과할 수 없으며, 연속학기로 휴학하고자 할 때는 2개 학기를 초과할 수 없다. 다만, 유학, 질병, 군장기복무자 등의 근무지 변경 및 기타 특별한 사유가 있는 자는 총장의 승인을 받아 그 기간을 연장할 수 있다.(변경 2004.7.29., 2012.12.11)

③ 의무복무로 인한 군 휴학은 예외로 인정하되 인정기간은 사병 의무복무기간으로 하며 입대일로부터 6개월 이내에 복무확인서를 대학원에 제출하여야 한다. (변경 2008.10.13)

④ 만8세 이하(취학 중인 경우에는 초등학교 2학년 이하를 말한다)의 자녀를 양육하기 위하여 필요하거나 여학생이 임신 또는 출산하게 된 때에는 2회까지 할 수 있다.(신설 2017.1.26)

제25조 (복학) ① 휴학한자는 그 기간이 만료된 후 당해 학기 초 30일 이내에 복학하여야 한다. 다만 군휴학은 전역일로 부터 6개월 이내에 복학하여야 한다.(변경 2004.7.29, 2008.10.13)

② 복학을 원하는 학생은 매학기 등록 기간내에 복학원을 제출하여 총장의 허가를 얻어야 한다.(변경 2004.7.29)

제26조 (제적) ① 삭 제( 2004.7.29)

② 다음 각 호의 1에 해당하는 자는 각 대학원장의 제청에 의하여 총장이 제적할 수 있다.(변경 2004.7.29)

1. 휴학기간 만료 후 소정기간 내에 복학하지 아니한 자
2. 재학중 소정의 등록기간 내에 등록하지 아니한 자
3. 학생으로서 그 본분과 학칙에 크게 위배되는 행위를 하여 대학원 위원회에서 징계된 자
4. 재학연한을 경과한 자(변경 2004.7.29)
5. 무단 장기 결석자(신설 2001. 6.27)
6. 자퇴원을 제출하여 허가를 받은 자(변경 2004.7.29)

## 제6장 학위수여

- 제27조 (석사, 박사 학위수여) ① 석사 및 박사학위는 본 대학원에서 학칙 제15조에 의한 소정의 학점을 취득하여야 하고, 외국어 시험 및 종합시험에 합격한 자로서 석사학위는 석사학위 논문심사에 합격한 자 또는 논문 대체로 추가 6학점을 이수한 자, 박사학위는 박사학위 논문심사에 합격하여 대학원위원회의 학위수여 확정을 받은 자로서 대학원장의 제청에 의하여 총장이 학위를 수여한다.(변경 2004.7.29., 2017.12.28.)
- ② 특수대학원 석사학위는 대학원 학칙 제15조에 의한 소정의 학점을 취득하여야 하고, 종합시험에 합격한 자로서 논문심사에 합격하거나 또는 논문 대체로 추가 6학점을 이수한 자 중 대학원위원회의 학위수여 확정을 받은 자로서 대학원장의 제청에 의하여 총장이 학위를 수여한다.(신설 2011.12.14, 변경 2013.12.24., 2017.12.28.)
- ③ 외국인 유학생은 졸업전까지 한국어능력시험(TOPIK) 4급(예·체능계학과 3급) 이상을 취득하여야 한다. 단, 외국인 유학생 중 교환학생, 정부초청장학생, 외국정부지원장학생, 이공계학과 입학생, 영어능력시험 자격기준 입학생은 예외로 할 수 있다.(변경 2003.9.29, 2005.6.28, 2010.7.27, 2011.12.14., 2013.12.24., 2014.12.12., 2015.12.17., 2017.12.28.)
- ④ 우리 대학원에서 수여하는 학위의 종별은 별표2-1, 2-2와 같다.(변경 2004.7.29., 2017.12.28.)
- ⑤ 본 대학원 학위수여에 관한 규정은 대학원학위수여규정에 따른다.(신설 2017.12.28.)

## 제7장 명예박사학위

- 제28조 (명예박사학위수여) ① 우리나라 학술과 문화의 발전에 지대한 공헌을 하였거나, 인류문화 향상에 특별한 공적이 있는 자에 대하여 명예박사학위를 수여할 수 있다.
- ② 명예박사 학위의 수여는 대학원 위원회의 의결을 거쳐 총장이 수여한다.
- ③ 명예박사학위 명칭은 이를 받을 자의 공헌도 또는 공적의 성질 등을 심사하여 수여할 학위를 결정한다.
- ④ 명예박사학위 수여는 필요한 경우 본 대학원의 정규 학위수여일 이외에도 수여할 수 있다.

## 제8장 전과 및 전공변경

- 제29조 (전과 및 전공변경) ① 전과 및 전공변경 신청은 1회에 한하며, 소정의 절차를 거쳐 총장의 승인을 얻어야 한다. (변경 2004.7.29., 2005.8.10., 2014.12.12)
- ② 전과를 원하는 자는 1차 학기 이내, 전공변경을 원하는 자는 2차 학기 이내로 한다.(변경 2005.8.10., 2017.12.28.)
- ③ 삭제 (2017.11.7.)
- ④ 전과 신청자는 전출학과와 전입학과의 학과주임교수, 전공변경 신청자는 학과주임교수의 승인을 얻어야 한다.(변경 2005.8.10)
- 제30조 (변경절차) 전과 및 전공변경을 원하는 자는 다음서류를 제출하여 총장의 승인을 얻어야 한다. (변경 2004.7.29, 2005.8.10)



1. 전과 변경 신청서(소정양식)
2. 전공 변경 신청서(소정양식)
3. 성적증명서

## 제9장 공개강좌, 연구과정 및 위탁교육

- 제31조 (공개강좌) ① 본 대학원은 필요할 경우 공개강좌를 개설할 수 있고 이를 수료한자에게는 소정의 수료증서를 교부할 수 있다.
- ② 공개강좌는 직무교양 또는 연구상 필요한 학식과 기술의 습득을 희망하는 자를 널리 지도함을 목적으로 한다.
- 제32조 (공개강좌의 개강) 개설과목, 강좌제목, 수강인원과 수업시간, 기간, 장소 기타에 관한 사항은 개강전에 이를 결정하여 총장이 공고한다.(변경 2004.7.29)
- 제33조 (연구과정) ① 4년제 대학 졸업자 또는 이와 동등이상의 학력이 있다고 교육부장관이 인정하는 자로서 특수과목에 관하여 수강을 희망하는 자는 총장의 허가를 얻어 본 대학원 비학위연구과정에 입학할 수 있다.(변경 2004.7.29, 2013.12.24)
- ② 전항의 연구과정을 지원하는 자는 해당특수과목에 대하여 필답고사를 거쳐 선발할 수 있다.
- ③ 연구과정의 입학허가는 매 학기초 30일 이내로 한다.
- ④ 연구과정의 수학연한은 1년으로 하며 재학연한은 2년을 초과 할 수 없다.
- 제34조 (연구실적 증명서) 연구생으로서 연구과정 수료자에게는 별지 제2호 서식에 의한 연구실적 증명서를 교부할 수 있다.
- 제35조 (위탁교육) 본 대학원에서는 일선 공공기관 및 산업체 현장실습을 통한 실무능력을 배양하기 위하여 외부기관에 위탁교육을 실시할 수 있다.
- 제36조 (과정운영) 공개강좌과정 및 연구과정 운영에 관한 세부사항은 대학원 비학위연구과정 및 공개강좌 과정에관한내규로 정한다.(변경 2004.7.29)
- 제37조 (위탁학생, 외국인 학생등) 사 제(2004.7.29)

## 제10장 학생의 상벌, 장학금 및 연구비

- 제38조 (학생의 의무) 대학원생은 본 대학원의 학칙을 준수하고 학생으로서의 신분에 어긋나는 행동을 하여서는 아니된다.
- 제39조 (장학금) ① 본 대학원 각 과정의 재학생으로서 품행이 방정하고 학력이 우수한 자에게는 장학금 또는 연구비를 지급하거나 보조할 수 있다.
- ② 본 대학원의 장학금 지급에 관한 세부사항은 대학원장학금지급에관한내규로 정한다. (변경 2004.7.29)
- 제39조의2(학술활동장려금) 대학원생의 연구의욕을 제고하기 위하여 해당 학생에게 학술활동 장려금을 지급할 수 있다. 이에 관한 사항은 학술활동장려금지행내규에 따른다. (신설 2004.7.29)
- 제40조 (징계) ① 학생이 학칙을 위반하거나 그 본분에 위배되는 행위를 한 때에는 징계할 수 있다.(변경 2004.7.29)
- ② 징계대상, 징계절차 및 방법 등에 관한 사항은 본 대학교 학칙을 준용한다.(변경 2004.7.29)

## 제11장 직제와 대학원위원회

제41조 (직제) ① 본 대학원에는 원장 및 각 학과 주임교수를 둔다.(변경 2004.7.29)

② 각 과정의 전공은 3인 이상의 교원을 두며, 학부의 교원이 겸임할 수 있다.(변경 2004.7.29)

제42조 (학과주임교수, 지도교수) ① 주임교수는 총장의 명을 받아 학사업무 및 학생지도에 관한 사항을 관장한다.(변경 2004.7.29)

② 지도교수는 대학원장의 지시를 받아 학생의 이수과목의 지도, 논문지도, 기타 수학지도를 담당한다.

③ 지도교수는 학과주임교수의 추천에 의거 총장이 위촉한다.(변경 2004.7.29)

제43조 (대학원위원회의 구성) ① 본 대학원에 각 대학원 운영에 관한 중요사항을 심의하기 위하여 대학원 위원회를 둔다.

② 대학원위원회는 본 대학교 교수중에서 총장이 임명하는 7인 이상의 위원으로 구성하고 대학원장을 위원장으로 한다.

제44조 (대학원위원회 위원의 임기) ① 위원의 임기는 1년으로 하며 총장의 임명에 따라 연임할 수 있다.

② 결원으로 인하여 새로 임명된 위원의 임기는 전임자의 잔여기간으로 한다.

제45조 (대학원위원회의 심의사항) 대학원 위원회는 다음 사항을 심의한다.

1. 학생의 입학, 수료 및 학위수여에 관한 사항
2. 학과와 전공의 설치, 폐지 및 학생 정원에 관한 사항
3. 교육과정 운영에 관한 사항
4. 대학원 운영에 관한 제 규정의 제정 및 개폐에 관한 사항
5. 삭제 (2017.12.28.)
6. 삭제 (2017.12.28.)
7. 삭제 (2017.12.28.)
8. 삭제 (2017.12.28.)
9. 삭제 (2017.12.28.)
10. 삭제 (2017.12.28.)
11. 기타 본 대학원 운영에 관한 중요한 사항

제46조 (대학원위원회의 소집과 의결방법) ① 대학원위원회는 필요에 따라 위원장이 소집한다.

② 대학원위원회는 특별한 규정이 없는 한 위원 과반수의 출석으로 개최하고 출석위원 2/3이상의 찬성으로 의결한다.

## 제12장 보 칙

제47조 (준용) 이 학칙에 규정된 이외의 사항에 관하여는 본 대학교 학칙을 준용한다.

제48조 (시행세칙) 이 학칙에 규정된 사항의 시행에 필요한 세칙은 대학원위원회의 심의를 거쳐 정한다.(변경 2004.7.29)

제49조(학칙개정) 학칙개정안은 대학원위원회 및 교무위원회 심의를 거쳐 총장이 이를 공포한다.(신설 2004.7.29)



부 칙

- ① (시행일) 이 통합 변경 학칙은 1999년 3월 1일부터 시행한다.
- ② (폐지규정) 이 통합 학칙 제정으로 종전의 대학원 학칙, 특수대학원 학칙은 폐지한다. 다만, 부칙 조항중 경과조치 규정은 구학칙을 적용한다.
- ③ (경과조치) 이 변경학칙 시행당시 학과명칭 변경으로 대학원 지역개발학과 및 전자계산학과에 재적중인 학생은 도시지역계획학과 및 전산정보학과에 각각 재적하는 것으로 보며, 산업대학원 반도체공학과에 재적중인 학생은 전자공학과에 재적하는 것으로 본다.
- ④ (경과조치) 산업경영대학원 통합은 1999학년도 전기 입학자부터 적용하며 기존의 산업, 경영대학원에 재적중인 학생은 각각 산업, 경영대학원에 재적하는 것으로 본다.

부 칙

- ① (시행일) 이 변경 학칙은 2000년 2월 9일부터 시행한다.
- ② (경과조치) 가. 변경학칙 제16조 제4항은 1999학년도 후기 재학생부터 적용한다.  
나. 2000학년도 이후 자원공학과에 재적중인 학생은 지구환경시스템공학과에 재적하는 것으로 본다.

부 칙

이 변경 학칙은 2000년 3월 22일부터 시행한다.

부 칙

- ① 이 변경학칙은 2001년 6월 27일부터 시행한다. 다만, 변경학칙중 제4조(학과및학생정원)는 2002학년도부터 적용한다.

부 칙

이 변경 학칙은 2002년 5월 8일부터 시행한다.

부 칙

- ① (시행일) 이 변경 학칙은 2002년 9월 12일부터 시행한다.
- ② (경과조치) 이 변경학칙은 2003학년도 입학자부터 적용한다. 단, 제45조 8항은 2002학년도 2학기부터 적용한다.

부 칙

- ① (시행일) 이 변경 학칙은 2002년 10월 29일부터 시행한다.
- ② (경과조치) 1. 이 변경학칙은 제4조에 의거 대학원 석사 및 박사학위과정의 전산정보공학과, 조경학과는 각각 컴퓨터정보공학과, 환경조경학과로 하고, 산업경영대학원 석사학위과정의 전자계산학과, 환경학과는 각각 컴퓨터정보공학과, 환경조경학과로 명칭을 변경하여 2003학년도 신입생부터 적용한다. 단, 재학생은 종전대로 적용한다.  
2. 산업경영대학원 석사학위과정의 산업공학과는 폐지한다.

### 부 칙

- ① 이 변경 학칙은 2002년 12월 26일부터 시행한다.
- ② (경과조치) 이 변경 학칙은 2002학년도 전기졸업자부터 적용한다.

### 부 칙

- ① (시행일) 이 변경 학칙은 2003년 5월 14일부터 시행한다.
- ② (경과조치) 이 변경 학칙은 2003학년도 전기입학자부터 적용한다.

### 부 칙

- ① (시행일) 이 변경학칙은 2003년 9월 29일부터 시행한다.
- ② (경과조치) 1. 이 변경 학칙은 2004학년도 전기입학자부터 적용한다.
  - 2. 일반대학원 석사학위과정 지리학과, 수학과, 박사학위과정 수학과, 생물학과는 폐과하며, 이 학칙 시행 전 일반대학원 석사학위과정 지리학과, 수학과 박사학위과정 수학과, 생물학과 재적생은 각각 학과에 재적하는 것으로 본다.
  - 3. 산업경영대학원 산업공예학과는 실내디자인학과로, 행정대학원은 사회복지·행정대학원으로 명칭을 변경한다. 단, 명칭 변경전 산업공예학과 재적생은 산업공예학과에 재적하는 것으로 본다.

### 부 칙

- ① (시행일) 이 변경 학칙은 2004년 7월 29일부터 시행한다.
- ② (경과조치) 1. 이 변경 학칙은 2005년도 3월 1일부터 적용한다.
  - 2. 일반대학원 석사학위과정 산업디자인학과는 폐과한다. 단, 재적생은 산업디자인학과에 재적하는 것으로 본다.
  - 3. 일반대학원 석사학위과정 도시지역계획학과는 도시계획학과로, 물리광학과는 레이저광정보공학과로, 지구환경시스템공학과는 토목환경공학과로 명칭을 변경한다. 단, 명칭 변경전 재적생은 변경전 학과의 재적생으로 본다.
  - 4. 사회복지행정대학원 석사학위과정 행정학과는 폐과한다. 단, 일반행정전공 재적생은 행정학과, 지적행정전공 재적생은 지적학과에 재적하는 것으로 본다.

### 부 칙

- ① (시행일) 이 변경 학칙은 2006년 3월 1일부터 시행한다.
- ② (경과조치) 1. 이 학칙 시행에 따라 일반대학원 석·박사과정의 환경조경학과는 자연과학계열에서 공학계열로 변경한다.
  - 2. 산업경영대학원 석사과정의 산업디자인학과는 시각디자인학과로, 교육대학원 석사과정의 교육학과 문헌정보교육전공은 사서교육전공으로 명칭을 변경한다. 단, 명칭이 변경되는 학과 및 전공의 재적생은 2006학년도부터 변경된 학과 및 전공의 재적생으로 본다.
  - 3. 일반대학원 석사과정에 광고홍보학과 광고홍보학전공을, 박사과정에 환경공학과 환경공학전공을 신설한다.

부 칙

- ① (시행일) 이 변경학칙은 2005년 8월 10일부터 시행한다.
- ② (경과조치) 이 변경학칙 제16조는 2005학년도 전기 졸업자부터 적용한다.

부 칙

이 변경 학칙은 2005년 10월 20일부터 시행한다.

부 칙

이 변경 학칙은 2008년 10월 13일부터 시행한다.

부 칙

- ① (시행일) 이 변경 학칙은 2009년 2월 24일부터 시행한다.
- ② (경과조치) 대학원 학칙 제16조 제2항에서 교육대학원의 2008학년도 이전 입학자중 타전공입학자의 선 수과목 이수는 3학점까지 취득할 수 있다.

부 칙

- ① (시행일) 이 변경학칙은 2009년 10월 13일부터 시행한다.
- ② (경과조치) 1. 이 변경학칙은 2010학년도부터 적용한다.
  - 2. 일반대학원 박사학위과정에 관광학과를 신설한다.
  - 3. 일반대학원 박사학위과정중 국어국문학과 내에 한국어교육전공 신설한다.
  - 4. 일반대학원 박사학위과정 중 경영학과의 관광경영전공을 관광학과의 관광경영 전공으로 소속을 변경 한다.
  - 5. 소속이 변경되는 학과의 전공(경영학과 관광경영전공)에 재적하고 있는 학생은 2010학년도부터 변경 된 소속 학과의 전공(관광학과 관광경영전공)에 재학한 것으로 본다.
  - 6. 산업경영대학원 석사과정에 산업디자인학과 산업디자인전공을 신설한다.

부 칙

이 변경 학칙은 2010년 1월 5일부터 시행한다.

부 칙

이 변경 학칙은 2010년 1월 27일부터 시행한다.

부 칙

이 변경 학칙은 2010년 2월 23일부터 시행한다.

## 부 칙

이 변경학칙은 2010년 7월 27일부터 시행한다.

## 부 칙

- ① (시행일) 이 변경 학칙은 2011년 12월 14일부터 시행한다.
- ② (경과조치) 1. 이 변경학칙은 2012학년도부터 적용한다.
  2. 일반대학원 석사과정에 간호학과(간호학전공), 산업디자인학과(산업디자인전공), 만화애니메이션학과(만화애니메이션전공)를 신설한다.
  3. 일반대학원 박사과정에 문헌정보학과(문헌정보학전공), 도시부동산지적학과(도시부동산지적학전공), 연극영화학과(연극영화학전공)를 신설하고, 건축공학과에 건축재료 및 시공전공을 신설한다.
  4. 일반대학원 박사과정에 경영학과의 경영정보전공, 전자공학과의 전과 및 정보통신전공, 컴퓨터정보공학과의 컴퓨터신기술응용전공을 폐지한다.
  5. 일반대학원 석사과정에 철학과, 사회학과를 폐지하고, 경영학과의 경영정보전공, 컴퓨터정보공학과의 컴퓨터응용기술전공, 회화학과의 매체미술전공을 폐지한다.
  6. 산업경영대학원 석사과정에 시각디자인학과, 산업디자인학과를 폐지하고, 경영학과의 회계학전공, 관광·호텔경영학과의 호텔·외식경영전공을 폐지한다.
  7. 교육대학원 석사과정에 교육학과의 지리교육전공을 폐지한다.
  8. 일반대학원 석사 및 박사과정에 영어영문학과의 영어학전공과 영문학전공을 영어영문학전공으로 통합 운영한다.
  9. 산업경영대학원 석사과정에 건설공학과의 건축계획전공과 건설구조전공을 건설공학전공으로 통합 운영한다.

## 부 칙

이 변경 학칙은 2012년 12월 18일부터 시행한다.

## 부 칙

- ① (시행일) 이 변경 학칙은 2013년 12월 24일부터 시행한다.
- ② (경과조치) 1. 변경 학칙 제4조(학과 및 학생정원)는 2014학년도 입학자부터 적용한다.
  2. 일반대학원 석사과정의 에너지융합 학과(에너지융합공학전공)를 신설한다.
  3. 일반대학원 석사과정의 법학과 법학 전공, 회화학과 조형예술전공을 신설한다.
  4. 일반대학원 석사과정 간호학과(간호학전공)를 폐지한다.
  5. 일반대학원 석사과정 법학과의 공법, 사법전공, 전자공학과의 전과 및 정보 통신전공, 컴퓨터정보공학과의 컴퓨터시스템전공, 회화학과의 회화, 한국화 전공을 폐지한다.
  6. 일반대학원 석사과정의 유전공학과 유전공전공을 바이오메디컬학과 바이오메디컬전공으로, 일반대학원 석·박사과정의 컴퓨터정보공학과 시스템소프트웨어전공을 컴퓨터정보공학전공으로 명칭을 변경한다.

부 칙

이 변경 학칙은 2014년 2월 24일부터 시행한다.

부 칙

이 변경 학칙은 2014년 8월 25일부터 시행한다.

부 칙

- ① (시행일) 이 변경 학칙은 2014년 12월 12일부터 시행한다.
- ② (경과조치) 1. 변경 학칙은 2015학년도 입학자부터 적용한다.
  - 2. 특수대학원의 교육대학원을 폐지하고 보건의료대학원을 신설한다.
  - 3. 대학원 석사과정의 반도체공학과(반도체공학전공)를 신설하고 박사과정의 토목환경공학과(토목환경공학 전공)를 신설한다.
  - 4. 보건의료대학원에 방사선학과(방사선학전공), 물리치료학과(물리치료학전공), 임상병리학과(임상병리학전공), 의료경영학과(의료경영학전공)를 신설한다.
  - 5. 대학원 석사과정 전자공학과와 반도체전공, 무용학과(무용학전공)를 폐지한다.
  - 6. 산업경영대학원 석사과정의 실내디자인학과(실내디자인전공)를 폐지한다.
  - 7. 교육대학원의 교육학과(교육행정, 한문교육, 역사교육, 수학교육, 음악교육, 체육교육, 국어교육, 영어교육, 사서교육, 컴퓨터교육전공)를 폐지한다.
  - 8. 대학원 석사과정의 정치외교학과(정치학전공)를 정치안보국제학과(정치안보국제학전공), 생물학과(생물학전공)를 생명과학과(생명과학전공), 화학과(화학전공)를 응용화학과(응용화학전공), 공예학과(공예학전공)를 공예디자인학과(공예디자인전공)로, 박사과정의 화학과(화학전공)를 응용화학과(응용화학전공)로 명칭 변경하고, 산업경영대학원의 의상디자인학과(의상디자인전공)를 패션디자인학과(패션디자인전공)로 명칭 변경한다.

부 칙

- ① (시행일) 이 변경 학칙은 2015년 12월 17일부터 시행한다.
- ② (적용일) 1. 변경 학칙은 2016 학년도 입학자부터 적용한다.
  - 2. 대학원 석사과정의 관광호텔경영 학과를 관광학과로 전자공학과와 컴퓨터및제어전공을 임베디드및통신 시스템전공으로 명칭변경하고, 영상문화콘텐츠학과 (영상문화콘텐츠 전공)를 신설하며 박사과정 관광학과 에 호텔·외식 경영전공을 신설하고, 연극영화학과의 연극영화 전공을 연극, 영화전공으로 분리하며 연극영화전공을 폐지한다.
  - 3. 산업경영대학원의 관광호텔경영 학과를 관광학과로 명칭변경하고, 농촌지역관광전공을 신설하며, 국방안보학과(군사학전공)를 신설한다.
  - 4. 보건의료대학원에 스포츠의학과 (스포츠의학전공)를 신설한다.
- ③ (경과조치) 명칭이 변경된 학과(전공) 에 재적하고 있던 학생은 2016학년도부터 변경된 학과(전공)에 재적한 것으로 본다.

### 부 칙

이 변경 학칙은 2017년 1월 26일부터 시행한다.

### 부 칙

- ① (시행일) 이 변경 학칙은 2017년 12월 28일 시행한다.
- ② (적용일) 이 변경 학칙은 2018학년도 입학자부터 적용한다.
- ③ (특수대학원 폐지 및 신설, 소속변경에 따른 경과조치)
  1. 사회복지행정대학원은 사회복지·공공정책대학원으로 명칭을 변경하고 융합신기술대학원, 예술대학원을 신설한다.
  2. 산업경영대학원 경영학과, 관광학과, 국방안보학과는 사회복지·공공정책대학원으로 소속 변경하고 산업경영대학원은 폐지한다.
- ④ (학과 폐지 및 신설에 따른 경과조치)
  1. 일반대학원 석사학위과정 신문방송학과, 공예디자인학과, 회화학과, 만화애니메이션학과, 연극영화학과, 영상문화콘텐츠학과 박사학위과정 연극영화학과를 폐지한다.
  2. 일반대학원 석사학위과정 음악학과는 음악콘텐츠학과로 명칭 변경한다.
  3. 산업경영대학원 컴퓨터정보공학과, 전자공학과, 환경조경학과, 건설공학과, 환경공학과, 패션디자인학과는 폐지한다.
  4. 2018년 2월 28일 이전에 입학하여 소속 변경된 학위과정 학과 및 폐과된 각 학위과정 학과의 재적생은 졸업할 때까지 해당 학위과정의 학과 재적생으로 본다.
- ⑤ (경과조치) 제27조 (석사, 박사 학위수여) ②항은 2018년 2월 졸업자부터 적용한다.

### 부 칙

이 변경 학칙은 2018년 6월 12일부터 시행한다.

# 학위수여규정

제정 1999. 3. 1

개정 2016. 11. 22

변경 2017. 12. 28

## 제1장 총 칙

제1조 (목적) 이 규정은 본 대학교 대학원에서 수여하는 석사, 박사 및 명예박사 학위에 관한 사항을 규정함을 목적으로 한다.

## 제2장 자격시험

제2조 (자격시험) 본 대학원에서는 학위 청구논문을 제출하기 위한 자격시험으로 외국어시험과 종합시험을 시행한다.

제3조 (응시자격) 외국어시험과 종합시험 응시자격은 다음과 같다.

### 1. 외국어시험

가. 대학원 석사학위과정 및 박사학위과정에서 9학점 이상을 이수하고 제2차 학기 이상인 재학생 또는 학위청구논문 제출기한 내의 수료자.

나. 삭제 (2017.12.28.)

다. 전항의 해당자중 외국어성적이 우수한 자는 외국어 시험을 면제할 수 있으며 이에 관한 세부사항은 대학원학위수여규정 시행내규로 정한다.(변경 2004.7.29)

### 2. 종합시험

가. 대학원 석사학위과정 : 본 대학원에서 18학점 이상을 취득하고 그 평균 성적이 B0 이상인자로서 제2차 학기 이상을 이수한 재학생 또는 학위청구논문 제출기한 내의 수료자로 외국어 시험에 통과한 자(변경 2004.7.29)

나. 대학원 박사학위과정 : 본 대학원에서 27학점 이상을 취득하고 그 평균 성적이 B0 이상인자로서 제3차 학기 이상을 이수한 재학생 또는 학위청구논문 제출기한 내의 수료자로 외국어 시험에 통과한 자(변경 2004.7.29., 2017.12.28.)

다. 특수대학원 석사학위과정 : 본 대학원에서 18학점 이상을 취득하고 그 평균성적이 B0이상인자로서 제2차 학기 이상을 이수한 재학생 또는 학위청구논문 제출기한내의 수료자(변경 2004.7.29., 2017.12.28.)

라. 전항의 해당자중 선수과목 이수 대상자는 선수과목을 모두 이수하여야 한다.

제4조 (시험시기) ① 외국어시험은 매년 3월과 9월에 시행하며 종합시험은 매년 4월과 10월에 시행하는 것을 원칙으로 한다.

② 자격시험에 관련된 세부일정은 본 대학원의 학사일정에 따른다.

제5조 (출제 및 채점위원) ① 자격시험의 출제위원은 채점위원을 겸하며, 석사학위과정 및 박사학위과정은 본교 전임교원 중에서 과목당 2인 이상으로 대학원장이 위촉하여 시행한다. 다만, 조교수는 박사학위 소지자로서 1년 이상 재직한 자로하며 부득이한 경우는 총장의 승인을 얻어야 한다.(변경 2004.7.29.,2012.11.27 )

② 종합시험의 경우 해당전공과목에 대한 전공교수수가 1인일 때에는 예외로 한다.

제6조 (합격기준) ① 외국어시험과 종합시험의 합격기준은 과목별로 100점을 만점으로 하고 70점 이상 취득한 자를 합격으로 한다.

② 외국어시험 및 종합시험은 일부과목의 합격을 인정할 수 있다.

제7조 (시험운영) 외국어시험 및 종합시험 운영에 대한 결과는 지체없이 총장에게 보고하여야 하며, 시험운영에 관한 세부사항은 대학원학위수여규정시행내규로 정한다.(변경 2004.7.29)

### 제3장 학위논문 제출 및 심사

제8조 (논문제출의무) 석사, 박사학위를 취득하고자 하는 자는 학위논문을 제출하거나 또는 일반대학원 석사과정 및 특수대학원은 학위논문 대체의 경우 추가로 6학점을 이수하여야 하며, 논문대체에 관한 세부사항은 대학원학칙시행내규로 정한다.(변경 2004.7.29., 2017.12.28.)

제9조 (논문제출 시기) 학위청구 심사용 논문은 매년 4월말과 10월말까지 제출함을 원칙으로 한다. 다만, 논문 신청 및 심사에 관련된 세부일정은 본 대학원의 학사일정에 따른다.

제10조 (논문제출 자격) ① 대학원 석사학위과정을 4학기 이상 등록하고 소정의 과정을 이수하여 24학점 이상을 취득한 자로서 외국어시험과 종합시험에 합격하고, 논문계획발표를 통과한 자는 지도교수의 추천에 의하여 석사학위 청구논문을 제출할 수 있다.

② 대학원 박사학위과정을 5학기 이상 등록하고 소정의 과정을 이수하여 36학점 이상을 취득한 자로서 외국어시험과 종합시험에 합격하고, 논문계획발표를 통과한 자는 지도교수의 추천에 의하여 박사학위 청구 논문을 제출할 수 있다.(변경 2017.12.28.)

③ 특수대학원 석사학위과정을 4학기 이상 등록하고 소정의 과정을 이수하여 24학점 이상을 취득한 자로서 종합시험에 합격하고, 논문계획발표를 통과한 자는 지도교수의 추천에 의하여 석사학위 청구논문을 제출할 수 있다.(변경 2017.12.28.)

④ 석사, 박사학위과정의 선수과목 이수대상자는 선수과목을 모두 이수 하여야한다.(변경 2017.12.28..)

제11조 (논문작성용어) ① 논문은 한국어로 작성함을 원칙으로 하되 영·독·불·중국어의 4개 외국어중 1종으로 초록을 첨부하여야 한다.(변경 2011.3.21)

② 논문을 전공분야의 필요에 따라 부득이 외국어(영어)로 작성한 경우에는 한국어 요약본을 제출하여야 한다.(변경 2011.3.21)

제12조 (논문제출 절차 및 논문심사료 징수) ① 학위청구논문을 제출하는 자는 사전에 지도교수 및 학과주임교수의 승인을 얻어 심사용 논문을 해당학과에 제출한 다음 논문제출 확인서를 발부받아 소정의 신청



서류와 함께 대학원에 신청하여야 하며, 이에 관한 세부사항은 대학원학위수여규정시행내규로 정한다.(변경 2004.7.29)

② 학위청구논문을 신청하는 자는 소정의 논문 심사료를 납부하여야 하며 이에 관한 사항은 대학원 위원회의 심의를 거쳐 총장이 결정한다.

제13조 (논문심사위원 선정) ① 대학원 위원회는 학위논문을 심사하기 위하여 교내외의 교수 또는 사계의 권위자중에서 심사위원을 선정하되 석사학위과정은 3인 이상, 박사학위과정은 5인 이상으로 구성하며, 그 심사위원 중에서 각각 1인의 심사위원장을 둔다. 단, 박사학위과정의 논문심사위원이 조교수일 때에는 박사학위 소지자라야 한다.

② 본 위원회 구성 및 임무에 관한 세부사항은 대학원학위수여규정시행내규로 정한다.(변경 2004.7.29)

제14조 (논문심사의 판정) ① 대학원 및 특수대학원 석사학위 과정은 논문심사위원회에서 위원 2/3이상의 찬성으로 결정한다.

② 대학원 박사학위과정은 논문 심사위원회에서 위원 4/5이상의 찬성으로 결정한다.

제15조 (논문제출 기간) ① 대학원 및 특수대학원 석사학위 논문제출기한은 석사학위과정 수료후 5년, 대학원 박사학위 과정은 수료 후 10년까지로 한다. 단, 구 규정에 의해 학위청구논문 제출년한이 경과되어 학위취득이 불가능한 자는 석사·박사학위청구논문제출년한경과자에대한특례규정에 따른다.(변경 2004.7.29, 2009.8.31, 2016.11.22)

② 제1항에 있어서 균휴학 기간은 산입하지 않는다.

제16조 (논문자료제출) 논문심사위원회는 학위논문 심사와 관련하여 논문 제출자에게 제반자료가 필요하다고 인정할 때에는 해당 자료를 요구할 수 있다.

제17조 (논문심사결과 보고) 논문심사위원회는 학위논문을 심사 의결 후 소정기일 내에 심사결과를 대학원 장에게 보고하여야 한다.

## 제4장 학위수여와 취소

제18조 (학위수여 의결) 대학원위원회는 위원 과반수 이상의 출석에 3분의 2이상의 찬성으로 학위수여 여부를 확정한다.

제19조 (학위기수여) ① 석사 및 박사학위의 수여는 대학원 위원회의 의결에 따라 그 자격이 인정된 자에게 별지 제1-1, 별지 제1-2, 2호 서식 의한 학위기로서 학위를 수여한다.(변경 2004.7.29., 2014.12.12., 2017.12.28.)

② 명예박사학위의 수여는 대학원위원회의 의결에 따라 그 자격이 인정된 자에게 별지 제3호 서식에 의한 학위기로서 학위를 수여한다.

제20조 (학위논문의 공표) 박사학위를 받은 자는 그 받은 날로부터 1년 이내에 박사학위 논문을 관련학회지, 정기간행물, 외국 국제학술지, 학술세미나 등에 공표하여야 하며 해당지도교수는 논문공표까지 지도하여야 한다. 다만, 교육과학기술부장관이 공표함이 적당하지 않다고 인정할 때에는 공표하지 않을 수 있다.(변경 2004.7.29)

제21조 (학위수여의 취소) 총장은 본 대학원에서 학위를 받은 자가 당해 학위를 부정한 방법으로 받은 경우와 명예박사학위를 받은 자가 그 명예를 손상하는 행위를 한 때에는 대학원위원회의 의결을 거쳐 학위를 취소하고 이를 지체없이 교육과학기술부장관에게 보고하여야 한다.(변경 2001.6.27, 2008.10.2)

**부 칙**

- ① (시행일) 이 통합 변경규정은 1999년 3월 1일부터 시행한다.
- ② (폐지규정) 이 통합규정 제정으로 종전의 대학원 학위수여규정, 특수대학원 학위수여규정은 폐지한다.
- ③ (경과조치) 1. 이 변경규정 시행당시 논문제출 기간은 1997년도 9월 1일 이후 수료자부터 시행한다.(변경 2001.6.27)  
2. 1997년 8월 31일 이전 수료자로서 구학칙에 의해 학위청구논문 제출연한이 초과되어 학위취득이 불가능한 자를 구제하기 위하여 2002년 8월 31일까지 학위논문 제출기간을 한시적으로 허가하여 운영할 수 있다. 다만, 이에 대한 학사운영은 대학원위원회의 심의를 거쳐 2개 학기동안 연구등록제로 하며 기타 세부시행규칙은 별도로 정한다.

**부 칙**

이 변경 규정은 2001년 6월27일부터 시행한다.

**부 칙**

- ① (시행일) 이 변경규정은 2002년 9월 12일부터 시행한다.
- ② (경과조치) 이 변경규정은 2003년도 3월 1일부터 적용한다.

**부 칙**

- ① (시행일) 이 변경규정은 2003년 5월 14일부터 시행한다.
- ② (경과조치) 이 변경규정은 2003년도 3월 1일부터 적용한다.

**부 칙**

- ① (시행일) 이 변경규정은 2004년 7월 29일부터 시행한다.
- ② (경과조치) 부득이한 사유로 학위청구 논문제출기한이 경과한 자에 대하여는 대학원학위수여규정 제15조(논문제출기간)의 규정에도 불구하고 대학원위원회의 심의를 거쳐 2009년 8월 31일까지 한시적으로 구제할 수 있으며 이에 따른 세부사항은 석사·박사학위청구논문제출년한경과자에대한특례규정에 따른다.

**부 칙**

이 변경규정은 2008년 10월 2일부터 시행한다.

**부 칙**

이 변경규정은 2011년 3월 21일부터 시행한다.

**부 칙**

이 변경규정은 2012년 11월 27일부터 시행한다.

부 칙

이 변경규정은 2014년 12월 12일부터 시행한다.

부 칙

- ① (시행일) 이 변경규정은 2016년 11월 22일부터 시행한다.
- ② (경과조치) 부득이한 사유로 학위청구 논문제출기한이 경과한 자에 대하여는 대학원학위수여규정 제15조 (논문제출기간)의 규정에도 불구하고 대학원위원회의 심의를 거쳐 2022년 2월 28일까지 한시적으로 구 제할 수 있으며 이에 따른 세부사항은 석사·박사학위청구논문제출년한경과자에대한특례규정에 따른다.

부 칙

- ① (시행일) 이 변경 규정은 2017년 12 월 28일부터 시행한다.
- ② (경과조치) 이 변경 규정은 2018학년도 3월 1일 입학자부터 적용하되, 제3조 1의 나 는 2018년 2월 졸업 자부터 적용한다.

## 학칙시행내규

제정 1999. 3. 1

변경 2018. 5. 15

### 제1장 총 칙

제1조 (목적) 이 내규는 본 대학교 대학원 학칙 시행에 필요한 세부사항을 규정함을 목적으로 한다.

### 제2장 입 학

제2조 (전형횟수) 본 대학원은 매학기 1회 또는 수시로 신입생 선발 전형을 실시한다. (변경 2004.7.29)

1. (삭 제 2002.9.11)
2. (삭 제 2002.9.11)
3. (삭 제 2001.6.27)
4. (삭 제 2001.6.27)

제3조 (전형방법) ① 전형방법은 서류심사와 구술고사로 선발한다. 단, 박사학위과정에 한하여 필답고사를 부과할 수 있으며 이에 관한 세부사항은 본 내규 제6조, 제7조 및 제8조에 따른다. (변경 2002.9.12)

② 전형의 배점 및 평가방법, 시험운영에 관한 사항은 별도 세부시행 계획에 의한다. (변경 2002.9.12)

제3조의2 (특별전형 지원자격) (삭 제 2002.9.12)

1. (삭 제 2002.9.12)
2. (삭 제 2002.9.12)

제4조 (특별전형 서류심사기준) (삭 제 2002.9.12)

제5조 (일반전형방법) (삭 제 2002.9.12)

제6조 (필답고사 출제 및 채점위원) ① 본 대학원 박사학위 과정의 필답고사 출제 및 채점위원은 본교의 전임교원으로서 과목당 2인 이상으로 위촉한다. 다만, 조교수는 박사학위 소지자로서 1년 이상 재직한 자로 한다. (변경 2002.9.12.,2012.11.27)

② 상기 제1항의 경우에도 불구하고 부득이한 경우에는 대학원장이 인정하는 유자격자를 출제 및 채점위원으로 위촉할 수 있다. (변경 2002.9.12)

③ 전공의 입학시험 문제는 해당지원 전공과 관련된 문제를 출제하며, 영어의 입학시험 문제는 일반영어를 출제한다. (변경 2002.9.12)

제7조 (구술고사) ① 본 대학원의 입학전형 구술고사는 각 학과 주임교수를 포함하여 약간명의 전형위원으

로 구성한다.

- ② 구술고사 항목은 해당지원 전공과의 연계성, 학문에 대한 열정과 진취성, 전공에 대한 전문성, 외국어 능력, 논리적 사고력, 표현력 등을 평가한다. (변경2004.7.29)
- ③ 구술고사 성적은 구술고사 채점표에 의거 50점 만점으로 평가하며 합격여부는 대학원위원회에서 결정한다. (변경 2003.2.5)
- ④ 박사학위과정에 있어서 필답고사 부과시 구술고사 성적은 채점표에 의거 A, B, C, D로 평가하며 합격여부는 대학원위원회에서 결정한다. (변경 2003.2.5)

제8조 (합격기준) ① 서류심사와 구술고사 성적을 합산한 총점수에 의하여 선발한다. (변경 2002.9.12)

- ② 박사학위과정에 있어서 필답고사 부과시에는 필답고사의 평균성적수에 의하여 선발하며, 과목별 각 100점 만점중 70점미만인 자는 불합격 처리한다. 단, 대학원위원회는 입학사정시 그 합격선을 가감할 수 있다. (변경 2002.9.12)
- ③ (삭 제 2002.9.12)

제9조 (위탁학생, 외국인 학생등) 위탁학생, 외국인 학생 등에 관한 입학전형은 대학원장이 별도의 서류심사를 거쳐 수험능력을 판정하여 선발한다.

제10조 (재입학) ① 재입학은 매학기 개시일 이전에 재입학원을 대학원에 제출하여 승인을 얻어야 한다.

- ② 퇴학 또는 제적이전의 취득학점 인정은 해당학과 주임교수가 심사한 후 소정양식에 의거 대학원에 제출하여 총장의 승인을 얻어야 한다. (변경 2004.7.29)
  1. 학점인정 심사확인서
  2. 대학원 성적증명서
  3. 기타 필요로 하는 서류

제11조 (편입학) ① 본 대학원에 편입학을 지원하는 자는 국내외 타교 대학원에서 동일 또는 유사전공 분야의 석사, 박사학위과정을 각각 1개 학기 이상을 이수하고 9학점 이상을 취득한자 (특수대학원은 9학점 이상자)로 한다.(변경 2017.12.28.)

- ② 편입학 전형은 본 대학원 학칙 제7조의 제1호의 전형방법에 준하여 시행하며 이에 관한 세부사항은 별도 시행 계획에 의한다. (변경 2002.12.26)
- ③ 국내외 타교대학원에서 취득한 학점의 인정은 해당 학과 주임교수가 심사한 후 소정양식에 의거 대학원에 제출하여 대학원에서 검토하여 대학원장이 인정여부를 결정하며 이 경우 대학원 석사학위과정은 18학점까지, 박사학위과정은 18학점까지, 특수대학원은 18학점까지 학점을 인정할 수 있다. (변경 2003.2.5., 2017.12.28.)
  1. 학점인정 심사확인서
  2. 전적교 대학원 성적증명서
  3. 기타 필요로 하는 서류

제12조 (입학시험 사정 및 합격통보) 본 대학원의 입학전형은 대학원위원회에서 그 결과를 사정하고 총장의 승인으로 합격여부를 확정하며 입학전형에 합격이 확정된 자에게는 합격통지서를 발부한다. (변경 2002.9.12)

제13조 (입학등록) 합격통지서를 받은 자는 지정된 기일내에 소정의 납입금을 납입하여 입학등록을 완료하여야 한다.

제14조 (삭제 2016.5.15.)

### 제3장 교육과정 및 지도교수

제15조 (교육과정편성 및 영역별 취득학점) ① 본 대학원의 교육과정 편성에 따른 각 과목별 학점 단위는 3학점으로 운영한다.(변경 2014.12.12., 2017.12.28.)

② 삭제 (2017.12.28.)

③ 본 대학원생의 학기별 신청학점은 다음과 같다. 단, 과정별, 학기별 신청학점을 초과하여 신청할 경우는 해당 대학원장의 승인을 얻어야 한다. (변경2004.7.29, 2009.2.24., 2014.8.25., 2014.12.12., 2017.12.28.)

학기별 \ 과정별	대 학 원 석사학위과정	대 학 원 박사학위과정	특수대학원
제 1 차	9학점	9학점	9학점
제 2 차	9학점	9학점	9학점
제 3 차	6학점	9학점	6학점
제 4 차	논문작성 또는 논문 대체자 6학점 추가	9학점	논문작성 또는 논문 대체자 6학점 추가
제 5 차	-	논문작성	

④ 삭제(2014.12.12.)

제15조의2(수업) 일반대학원의 수업은 주간과 야간, 주말에 할 수 있으며, 특수대학원 수업은 야간, 주말에 한하여 할 수 있다. 단, 학점당 15시간 이상의 수업시간을 준수하여야 한다. (변경 2004.7.29., 2018.5.15.)

제16조 (강좌개설) 각 학과 주임교수는 편성된 교육과정의 범위내에서 다음 학기의 강좌개설 교과목 및 강좌계획서를 전산 입력하여 개강 1개월 전에 대학원장에게 제출하여야 한다. (변경 2000.3.22)

제17조 (선수과목 이수대상자) 대학원에 입학한자로서 선수과목 이수대상자는 다음과 같다.(변경 2014.12.12.)

① 석사학위과정 : 학부과정의 전공분야와 다른 전공분야에 입학한자 또는 입학전형에서 선수과목의 이수가 필요하다고 인정된 자

② 박사학위과정 : 특수대학원 또는 전문대학원의 석사학위를 취득하고 박사학위과정에 입학한 자와 석사학위과정의 전공분야와 다른 전공분야에 입학한 자 또는 입학전형에서 선수과목의 이수가 필요하다고 인정된 자

제18조 (선수과목 결정 및 이수 지도) ① 선수과목 이수에 대한 지정과목은 해당학과 주임교수가 결정하고 이수대상자들에게 이수토록 지도한다.

② 해당학과 주임교수는 선수과목 이수 대상자중 동일전공 학점으로 인정된 과목에 대하여 소정양식에 의거 대학원으로 제출하여야 한다.

제19조 (이수영역구분) 삭제 (2017.12.28.)

제20조 (교과목 담당교수) 본 대학원 석사학위과정의 강의, 실험 및 실기에 대한 개설 교과목 담당교수는 교내의 전임교원 및 외부인사로 하며, 박사학위과정의 강의 담당교수는 교내의 전임교원 및 외부인사로 한다.(변경2004.7.29., 2012.11.27., 2017.12.28.)

제21조 (외부강사위촉) ① 타교 교수 및 외부인사를 교과목 담당교수로 위촉할 경우에는 개강 1개월 전에 해당학과 주임교수가 외부강사 위촉제청서를 제출 대학원장을 경유하여 총장의 승인을 얻어야 한다. (변경 2004.7.29)

② 외부인사는 박사학위를 소지한자로서 강의경력 또는 연구경력이 있는 자를 위촉 제청하여야 한다. 다만, 예체능계열의 강의를 담당하는 자중 석사학위 소지자는 예외로 인정할 수 있다. (신설 2000.3.22)

③ 외부강사 위촉인원은 각 대학원 과정별로 학기당 해당학과의 개설과목수에 따라 절반 이상의 인원을 위촉할 수 없다. 다만, 부득이한 경우에는 총장의 승인에 따라 예외로 인정할 수 있다. (변경 2004.7.29)

④ 전임교수수가 부족한 학과에서 학기당 개설과목수에 따른 강의진행 및 수강인원 과다로 정상적인 학사 운영에 차질이 생길 경우에는 외부강사를 위촉하여 분반강의를 승인할 수 있다. (변경 2004.7.29)

제22조 (외부강사 위촉변경) 당초 외부강사를 위촉하였으나 부득이한 사정으로 외부강사를 변경할 경우에는 학과 주임교수가 외부강사변경 신청서와 사유서를 제출하여 총장의 승인을 얻어야 한다. (변경 2004.7.29)

제23조 (공동강의) 대학원장은 본 교육과정 운영으로 전공의 연계성 및 전문성이 필요하다고 인정할 경우에는 타대학원과 공동강의를 허락할 수 있다.

제24조 (수강신청 및 변경) 재학생은 지정된 기일내 수강할 교과목을 지도교수와 주임교수의 승인을 얻어 신청하여야 하며, 수강 신청한 교과목을 확인하거나 변경하고자 할 경우는 별도 지정된 기일내 본인이 직접하여야 한다.

제25조 (교과목 중복이수 불인정) ① 각 대학원별 동일 과정내에서 정규교과과정을 이수함에 있어서 교과목의 중복이수는 인정하지 않는다. (변경 2000.3.22)

② 선수과목 이수와 관련하여 동일 또는 유사과목으로 기인정된 교과목은 중복 수강하여 이수 할 수 없다. (변경 2000.3.22)

제26조 (교과목 담당제한) 1인의 교수가 담당할 수 있는 교과목수는 1개 학기에 각 과정별로 1개 과목을 담당함을 원칙으로 한다. 다만, 부득이한 사유로 1인의 교수가 1개 학기에 2과목이상을 담당할 경우는 총장의 승인을 얻어야 한다. (변경 2004.7.29)

제27조 (학점등록) 본 대학원생이 수료에 필요한 학점을 수업연한 동안에 취득하지 못하였을 경우 재학연한 기간 내에 한하여 다음과 같이 등록하여 미취득 학점을 취득할 수 있다.

1. 1학점부터 3학점까지는 당해학기 수업료의 2분의 1 해당액 (변경 2004.7.29)
2. 4학점 이상은 당해학기 수업료의 전액 (변경 2004.7.29)

제28조 (논문지도교수 선임신청) 논문지도교수 선임은 제1차 학기 이내에 신청함을 원칙으로 하며, 소정의 서류를 제출하여 대학원장의 승인을 얻어야 한다. (변경 2017.12.28., 2018.5.15.)

제28조의2(논문작성 및 논문대체) ① 학위논문 대체자의 신청은 3차 학기 개강 후 30일 이내에 학위논문 대체신청서를 제출하여 총장의 승인을 얻어야 한다. (신설 2004.7.29., 변경 2017.12.28.)

② 학위논문대체자의 수강학점은 4차 학기에 전공에서 6학점을 이수하여야 한다. (신설 2004.7.29., 변경 2017.12.28.)

③ 논문학위 수여제를 선택한 자는 최종 학기에 논문지도과목을 이수하여야 하고, 논문지도과목의 학점은 없으며 이수여부를 합격(P) 또는 불합격(NP)으로 평가한다. (신설 2017.12.28.)

제29조 (논문지도교수 자격) ① 석사학위과정 및 박사학위과정의 논문지도교수는 교내의 전임교원중 본 대학원 강의를 담당하는 자로서 대학원장이 위촉한다. 다만, 조교수가 석사과정 논문지도를 담당할 경우 박



사학위소지자 또는 3년 이상 재직한 자, 박사과정은 박사학위소지자로서 1년 이상 재직한 자로 하며 총장의 승인을 얻어야 한다. (변경 2004.7.29., 2017.12.28.)

② 논문지도교수의 학생지도수는 대학원 석사학위과정은 매학기 5인, 박사학위과정은 매학기 3인, 특수대학원은 매학기 5인까지를 지도할 수 있다. 다만, 총장의 승인을 얻은 경우에는 예외로 한다. (변경 2004.7.29)

제30조 (논문지도교수 변경) ① 당초 지도교수를 선임하였으나 사망, 휴직, 퇴직의 사유가 발생된 경우 논문 제출 대상자는 반드시 대학원장의 승인을 거쳐 논문지도교수를 변경하여야 하며, 기타 사유로 논문지도교수를 변경하고자 할 경우에는, 소정의 변경원을 제출하여 대학원장의 승인을 얻어 변경할 수 있다. 다만, 논문계획발표 후 논문지도교수가 퇴직한 경우에는 논문지도의 연속성을 위하여 교수와 학생의 희망에 따라 퇴직후 2년 이내까지 논문지도를 연장할 수 있다. (변경 2001.6.27 2004.7.29., 2008.10.2., 2017.12.28.2018.5.15.)

② 학위논문심사결과 불합격된 자가 논문지도 교수를 변경할 경우에는 논문계획발표 및 본논문 심사의 과정을 다시 거쳐야 한다. (변경 2004.7.29)

## 제4장 학습평가, 출석 및 성적처리

제31조 (학습평가) 교과목 담당 교수는 학기중 과제물을 부과하거나 시험을 실시하여 학습평가를 한다.

제32조 (출석 및 성적관리부 제출) 교과목 담당 교수는 매 학기말 정리된 출석 및 성적관리부를 대학원으로 제출하여야 한다.

제33조 (지각 및 조퇴) 지각 및 조퇴 3회는 1회의 결석으로 한다.

제34조 (출석 및 성적관리부 정정) 출석 및 성적관리부의 정정은 금한다. 다만, 담당 교수의 기재 착오로 정정하고자 할 때에는 담당교수가 정정원을 제출하여 총장의 승인을 얻어야 한다. (변경 2004.7.29)

제35조 (성적평가처리) 수강신청한 과목에 대한 성적평가 처리는 학기종료와 동시에 실점수로 표기하거나 등급으로 환산 표기한다.

제36조 (제증명 발급) 본 대학원 학칙시행과 관련된 제증명 발급에 관한 세부사항은 대학원제증명발급에 관한 내규로 정한다. (변경 2004.7.29)

### 부 칙

① (시행일) 이 통합 내규는 1999년 3월 1일부터 시행한다.

② (폐지규정) 이 통합 내규 제정으로 종전의 대학원학칙시행내규, 특수대학원학칙시행내규는 폐지한다.

③ (경과조치) 1. 이 변경 내규 시행당시 교육과정 편성 및 영역별 취득학점은 1998학년도 전기 입학자부터 적용한다.

2. 이 변경내규 제15조(교육과정편성 및 영역별 취득학점)는 1999학년도 전기 입학자부터 적용한다.

### 부 칙

이 변경 내규는 2000년 2월 9일부터 시행한다.



부 칙

이 변경 내규는 2000년 3월 22일부터 시행한다.

부 칙

이 변경 내규는 2001년 6월 27일부터 시행한다.

부 칙

이 변경 내규는 2002년 5월 8일부터 시행한다.

부 칙

이 변경 내규는 2002년 9월 12일부터 시행한다.

부 칙

이 변경 내규는 2002년 12월 26일부터 시행한다.

부 칙

이 변경 내규는 2003년 2월 5일부터 시행한다.

부 칙

이 변경 내규는 2003년 5월 14일부터 시행한다.

부 칙

이 변경 내규는 2004년 7월 29일부터 시행한다.

부 칙

① (시행일) 이 변경 내규는 2009년 2월 24일부터 시행한다.

② (경과조치) 대학원 학칙 시행내규 제15조 제3항의 단서조항은 2008학년도 이전 입학자는 종전의 규정을 적용한다.

부 칙

이 변경 내규는 2012년 11월 27일부터 시행한다.

부 칙

이 변경 내규는 2014년 8월 25일부터 시행한다.

부 칙

- ① (시행일) 이 변경 내규는 2014년 12월 12일부터 시행한다.
- ② 이 변경내규는 2015학년도 입학자부터 적용한다.

부 칙

- ① (시행일) 이 변경 내규는 2017년 12월 28일부터 시행한다.
- ② 이 변경 내규는 2018학년도 3월 1일 입학자부터 적용한다.

부 칙

- ① (시행일) 이 변경 내규는 2018년 5월 15일부터 시행한다.

# 학위수여규정시행내규

제정 1999. 3. 1

변경 2012. 11. 27

변경 2017. 12. 28

## 제1장 총 칙

제1조 (목적) 이 내규는 본 대학교 대학원 학위수여규정 시행에 필요한 세부사항을 규정함을 목적으로 한다.

## 제2장 자격시험

제2조 (자격시험 과목) 자격시험은 대학원학위수여규정 제2조에 의거 시행하며 시험과목은 다음과 같다.

### 1. 외국어시험과목

각 학위과정의 외국어시험은 전공분야 연구를 수행할 수 있는 어학능력을 평가하기 위하여 일반영어 시험을 실시한다. 단, 외국인 유학생은 한국어를 선택할 수 있다. (변경 2003.5.14, 2005.5.10)

### 2. 종합시험과목

가. 대학원 석사학위과정에서는 전공과목 중 2과목 이상의 범위에서 시험을 실시한다.(변경 2017. 12. 28.)

나. 대학원 박사학위과정에서는 전공과목 중 3과목 이상의 범위에서 시험을 실시한다.(변경 2017. 12. 28.)

다. 특수대학원 석사학위과정에서는 전공과목 중 2과목 이상의 범위에서 시험을 실시한다.(변경 2017. 12. 28.)

제3조 (응시절차) 자격시험을 응시하는 자는 소정의 응시료를 납부하여야 하며 지정된 기일내에 응시원서를 대학원에 제출하여야 한다. 단, 종합시험 응시자는 지도교수와 학과 주임교수의 승인을 얻어 제출하여야 한다. (변경 2003.5.14)

제4조 (시험운영) 대학원장은 시험시행일 전에 감독자를 선임하고, 시험일정에 따라 응시자의 좌석을 배치하여 시험을 실시한다.

제5조 (시험시간) 자격시험의 각 과목당 시험시간은 50분으로 한다.

제6조 (자격시험의 사정) 자격시험은 대학원위원회에서 그 결과를 사정하고 합격여부를 확정한다.

제7조 (외국어시험 면제) ① 외국어 성적이 우수한 자와 각 학위과정별 학위를 취득한 자가 타전공으로 입학하는 경우에는 총장의 승인에 의하여 외국어시험(일반영어)을 면제한다. (변경 2004.7.29)

② 석사학위과정의 TOFEL 성적은 550점 이상(CBT 213점 이상, IBT 79점 이상), TOEIC 성적은 770점 이상, TEPS 성적은 715점 이상으로 하며, 박사학위과정의 성적은 TOFEL 성적은 580점 이상(CBT 237점 이상, IBT 92점 이상), TOEIC 성적은 810점 이상, TEPS 성적은 750점 이상으로 한다. (변경 2004.7.29,

2008.10.2)

③ 삭 제(2004.7.29)

④ 제2외국어시험 해당자중 본 조 제2항의 외국어성적에 상응하는 해당 외국어능력 평가성적을 취득한 자는 제2외국어시험을 면제하며 이에 상응하는 외국어능력 평가성적은 대학원위원회에서 정한다. (변경 2002.9.12)

⑤ 해당자는 외국어시험 기간중에 해당 증빙서류를 대학원으로 제출하여 승인을 받아야 한다.

제8조 (재응시) 자격시험에 불합격한 자는 학위청구논문 제출기간 이전에 한하여 재응시 할 수 있다.(변경 2001.6.27)

### 제3장 학위청구논문 제출

제9조 (학위청구논문 구비요건) ① 석사학위논문 : 전공분야에 대한 기본지식을 바탕으로 주제가 학술적으로 타당성이 있게 구성되고 서술되어야 한다.

② 박사학위논문 : 전공분야에 관한 깊은 전문 지식을 갖추고 학술연구수행에 독자적 능력을 나타내며 전공분야 학술계에 공헌할 수 있어야 함은 물론 논지가 분명한 내용이어야 한다.

제10조 (학위청구논문 신청절차) 학위청구논문을 신청하는 자는 지정된 기일내 석사학위과정은 학위심사용 논문 3부, 박사학위과정은 학위 심사용논문 5부를 해당학과에 제출하고 논문심사료를 납부하는 절차를 밟은 후 다음의 서류를 갖추어 대학원에 신청하여야 한다.

1. 학위청구논문 심사 신청서
2. 논문요지
3. 논문제출확인서
4. 논문심사료 영수증
5. 기타서류

### 제4장 학위청구논문 심사 및 위원회 구성

제11조 (심사구분) 본 대학원의 석사, 박사 학위청구논문 심사는 논문계획발표와 본 논문심사로 구분하여 실시한다.

제12조 (심사방법) 본 대학원의 석사, 박사 학위청구논문의 심사방법은 다음과 같다.

#### 1. 논문계획발표

가. 논문제출자는 학위청구논문 제출 1개월기전에 논문지도교수의 지도를 받아 논문계획 발표 일정에 의거 학과교수 과반수 이상이 참석한 가운데 논문계획을 발표하여야 한다. (변경 2001.6.27)

나. 학과주임교수는 참석교수의 의견을 들어 발표자의 논문계획에 대한 승인여부를 결정한다. 논문계획 발표의 진행방법 및 수정, 재심의, 통과 등 일련의 세부적인 지도절차에 대하여는 학과주임교수 책임하에 학과에서 별도로 정한 바에 따른다.

다. 학과주임교수는 논문계획발표에 대한 승인여부를 소정양식에 의거 대학원장에게 보고하여야 하며, 개인별 발표요지 및 발표초록을 제출하여야 한다.

라. 논문계획발표의 제목 및 주제는 차기 본 논문의 내용과 동일하여야 한다. (변경 2001.6.27)

마. 당해 학기내 논문계획발표의 승인 절차를 끝내지 않은 논문에 대하여는 다음 학기에 본 논문을 제출

할 수 없다.

2. 본 논문심사

- 가. 본 논문심사를 위한 학위청구논문은 심사 1주일 전에 해당학과에 제출하여야 한다.
- 나. 본 논문심사는 각 학과 주임교수가 지정하는 장소와 시간에 심사위원이 행하며, 석사학위청구논문은 3회 이상, 박사학위청구논문은 5회 이상 하여야 한다.
- 다. 본 논문 심사의 합격여부는 석사학위청구논문은 심사위원 2/3찬성으로 결정하며, 박사학위청구논문은 심사위원 4/5이상의 찬성으로 결정한다.
- 라. 본 논문심사의 방법은 논문계획발표에서 지적된 사항의 수정, 보완이 잘 되었는가를 검토하고 내용과 관련하여 체계상으로 학위논문으로서 결함이 있는가를 판정한다.
- 마. 본 논문심사는 심사일정계획에 의거 지정된 기일 내에 완료하여야 하며, 심사일정계획서는 심사위원 구성직 후 심사위원장과 지도교수의 협의를 거쳐 학과주임교수가 대학원장에게 제출하여야 한다.
- 바. 직전학기 논문계획발표 내용중 논문제목 및 주제가 본논문심사시 유사논문으로 인정하여 심사할 경우는 해당 논문지도교수가 논문제목 및 주제 변경 사유서를 제출하되 그 변경사유가 학문적으로 서술되어야 한다. (신설 2001.6.27)

제13조 (심사위원회 구성 및 임무) ① 석사학위청구논문 심사위원회는 지도교수1명, 기타위원 2명으로 구성하되 심사위원은 교내 교원 또는 학과에서 추천한 교외 전문가 중에서 선정하며 대학원장의 승인을 얻어야 한다.(변경 2017. 12. 28. )

② 박사학위청구논문 심사위원회는 지도교수 1명, 기타위원 4명으로 구성하되 심사위원은 교내외 교수, 부교수, 박사학위를 소지한 자로서 3년 이상 재직한 조교수 또는 학과에서 추천한 교외 전문가 중에서 선정하며 대학원장의 승인을 얻어야 한다.(변경 2012.11.27., 2017. 12. 28. )

③ 각 학과 주임교수는 논문심사일정에 의거 논문제출자에 대하여 논문심사위원 후보를 대학원장에게 제청하여야 한다.(변경 2017. 12. 28. )

④ 대학원장은 제청된 심사위원의 논문심사위원으로서 자격유무를 판정한후 위촉 통보한다.(변경 2017. 12. 28. )

⑤ 심사위원장은 심사위원중에서 호선하며 위원장은 의결에 있어 심사위원과 동등한 의결권을 갖는다.

⑥ 심사위원장은 지도교수와 협의하여 논문심사의 진행을 담당하며 지도교수는 심사위원장이 될 수 없다.

제14조 (본 논문심사 결과보고) 본 논문심사가 완료되면 심사위원장은 각 심사위원의 심사요지에 따라 심사결과보고서에 가부로 합격여부를 명시하여 지정된 기일내에 대학원장에게 보고하여야 한다.

제15조 (학위논문 재제출) 학위논문심사에서 불합격한자는 다음 학기에 다시 작성하여 제출할 수 있다.

제16조 (논문심사원칙) 지도교수 추천에 의하여 학과에서 논문제출 확인서를 발부한 후 대학원에 논문신청접수가 완료된 경우의 논문은 반려하지 않으며 심사하는 것을 원칙으로 한다.

## 제5장 학위논문 작성지침

제17조 (학위논문작성체제) 학위논문은 다음과 같은 체제에 따라 작성하여야 한다.

(변경 2000.2.9., 2017. 12. 28. )

1. 용지 : 100파운드 백색 모조지
2. 판중 : 4×6배판(19cm×26cm)
3. 인쇄방법

- 가. 컴퓨터 양면 인쇄
- 나. 글자모양 : 한글워드 휴먼명조체
- 다. 본문 글자크기 및 간격 : 기본 글자크기 11pt, 한 페이지당 24행 34자 내외, 줄간격 200
- 라. 논문표지, 논문 등 표지, 속표지, 인준서, 목차, 본문, ABSTRACT : 각 첨부서식에 지정된 형식 및 pt에 의한다.
- 4. 제본형식 : 클로스양장(하드커버)
- 5. 학위논문 작성 순서 및 체제
  - 가. 표 지 : 석사학위논문은 흑색, 박사학위논문은 흑감색으로 제본 한다.  
'별제 제1-1호, 제1-2호 서식'
  - 나. 속표지 : 표지 다음에 백지 한 장을 별도 부착하고 작성한다.  
'별지 제2호 서식'
  - 다. 인준서 : 학위논문 승인을 위한 주심과 심사위원의 서명 날인을 하는 지면이다.  
'별지 제3-1호, 제3-2호 서식'
  - 라. 목 차 : 논문작성과 관련한 목차의 순서는 본문목차, 표목차, 그림목차, 사진목차의 순으로 작성하되, 본문목차의 경우는 다음과 같은 형식으로 작성한다. '별지 제4호 서식'
    - (1) 장, 절을 사용하는 경우 제1장, 제1절의 순서로 나누고, 절 이하는 1, 가, (1), (가), 1), 가), ①, ㉠의 순서로 한다.
    - (2) 장의 기호를 I로 사용하는 경우 1을 절로하고, 절 이하는 1.1, 1.1.1, (1), (가), 1), 가), ①, ㉠의 순서로 한다.
    - (3) 장의기호를 I로 사용하는 경우 A를 절로하고, 절 이하는 1, (A), (1), A), 1), ㉠, ①, ㉠, ㉠의 순서로 한다.
  - 마. 본문 : 제목, 성명은 기재하지 않고 바로 서론부터 시작한다.(별지 제5호 서식)
  - 바. 참고문헌 : 표기법은 다음과 같다.
    - (저서의 경우)  
(번호) 저자명, 저서명, 출판지 : 출판사명, 출판년도
    - (학술지의 경우)  
(번호) 필자명, “논문제목” 잡지명, 권, 호, 출판년월
    - (번역서의 경우)  
(번호) 원자명, 원서명, 〈역자명, 역서명, 출판지:출판사명, 출판년도〉
  - 사. ABSTRACT : 본문 및 참고문헌 다음에 부착한다. '별지 제6호 서식'
  - 아. 부록 : 필요한 경우에 한한다.
  - 자. 사사(辭謝) : 학위논문에 감사의 말씀을 기록하고자 할 경우에는 논문 뒷편에 별지를 넣는다.

## 제6장 학위논문제출

제18조 (학위논문 제출) 석사, 박사학위논문 심사에 합격한 자는 논문표절검사 실시통과(15%이내) 후 지정된 기일 내 논문내용이 저장된 파일(CD)과 소정의 규격에 의거 인쇄된 논문 하드커버 4부를 심사위원이 인장 날인 한 것으로 제출하여야 한다. (변경 2004.7.29., 2017. 12. 28. )

부 칙

- ① (시행일) 이 통합 내규는 1999년 3월 1일부터 시행한다.
- ② (폐지규정) 이 통합 내규 제정으로 종전의 대학원 학위수여규정 시행내규, 특수대학원 학위수여규정 시행내규는 폐지한다. 다만, 부칙조항 중 경과조치 규정은 구 학위수여규정 시행내규를 적용한다.
- ③ (경과조치) 이 변경 내규 시행당시 심사구분, 심사방법, 논문계획발표 심사는 ' 97학년도 후기졸업자부터 적용한다. 단, 97학년도 후기 휴학자중 논문제출 1개학기전에 휴학한 자는 종전의 규정을 적용하되 예비심사를 논문계획발표로 하여야 한다.

부 칙

이 변경 내규는 2000년 2월 9일부터 시행한다.

부 칙

이 변경 내규는 2001년 6월 27일부터 시행한다.

부 칙

이 변경 내규는 2002년 9월 12일부터 시행한다.

부 칙

이 변경 내규는 2003년 5월 14일부터 시행한다.

부 칙

이 변경 내규는 2004년 7월 29일부터 시행한다.

부 칙

- ① (시행일) 이 변경 내규는 2005년 5월 10일부터 시행한다.
- ② (경과조치) 이 변경내규 시행당시 박사과정 재학생 및 수료생 중 외국어시험을 이미 1개 과목 합격자에 대하여는 제2조 1항에 불구하고 합격한 것으로 본다.

부 칙

이 변경 내규는 2008년 10월 2일부터 시행한다.

부 칙

이 변경 내규는 2012년 11월 27일부터 시행한다.

부 칙

- ① (시행일) 이 변경 내규는 2017년 12월 28일부터 시행한다.
- ② (경과조치) 이 변경 내규는 2018학년도 3월 1일 입학자부터 적용한다.

# 입학년도별 대학원 학사 비교표

## 2017년 이전 입학자

과정별	대학원		산업경영 (2.5년)	사회복지행정 (2.5년)	보건의료 (2.5년)
	석사 (2년)	박사 (3년)			
전공기초	6학점 이상	9학점 이상	6학점 이상	8학점 이상	6학점 이상
전공공통	6학점 이상	9학점 이상	6학점 이상	6학점 이상	6학점 이상
전공선택	3학점 이상	3학점 이상	3학점 이상	3학점 이상	3학점 이상
총 학 점	24학점	36학점	24학점	24학점	24학점
선수과목	6학점	12학점	논문대체자 6학점 추가		

### 대학원별 수강신청 학점

과정별	대학원		산업경영	사회복지행정	보건의료
학기별	석사과정	박사과정	석사과정	석사과정	석사과정
제1차	9학점	9학점	6학점	6학점	6학점
제2차	9학점	9학점	6학점	6학점	6학점
제3차	6학점	9학점	6학점	6학점	6학점
제4차	논문	6학점	6학점	6학점	6학점
제5차		3학점	논문 또는 논문대체자 6학점 이수		
제6차		논문			

### 논문지도교수선임

대학원별	과정	학기
일반대학원	석사	2차학기
	박사	3차학기
특수대학원	석사	3차학기

### 어학시험 대상

대학원별	과정	학기	학점
일반대학원	석사	2학기	9학점 이상
	박사	2학기	9학점 이상

### 종합시험대상

대학원명	과정	학점	학기	평균성적	자격시험	응시과목
일반대학원	석사	18학점 이상	2차학기 이상	B이상	외국어시험 통과자	전기1, 전공1, 전선1
	박사	33학점 이상	4차학기 이상	B이상		전기1, 전공2, 전선1
특수대학원	석사	18학점 이상	3차학기 이상	B이상		전기1, 전공1

※ 선수과목 이수대상자는 선수과목(석사 6학점, 박사 12학점)을 모두 이수하여야 함

### 학위청구논문심사 신청 대상자 (수료자포함)

대학원명	과정	이수학점	자격시험	논문계획발표	등록여부	선수과목
일반대학원	석사	24학점(평균B이상)	외국어시험, 종합시험	통 과 자	4차 등록	6학점 이수
	박사	36학점(평균B이상)	종합시험		6차 등록	12학점 이수
특수대학원	석사	24학점(평균B이상)	종합시험		5차 등록	해당없음

※ 학위논문대체자는 4차학기에 논문대체신청서를 제출하여야하며 5차학기에 6학점 이수하여야 함



2018년 이후 입학자

과정별	대학원		보건의료 (2년)	사회복지 공공정책(2년)	융합신기술 (2년)	예술대학원 (2년)
	석사 (2년)	박사 (2.5년)				
전공기초	24학점	36학점	24학점	24학점	24학점	24학점
전공공통						
전공선택						
총 학 점	논문대체자 6학점 추가 이수 24학점(30학점)		논문대체자 6학점 추가 이수 24학점(30학점)			
선수과목	6학점	12학점				

대학원별 수강신청 학점

과정별	대학원		보건의료	사회복지 공공정책	융합신기술	예술대학원
	석사과정	박사과정				
제1차	9학점	9학점	9학점	9학점	9학점	9학점
제2차	9학점	9학점	9학점	9학점	9학점	9학점
제3차	6학점	9학점	6학점	6학점	6학점	6학점
제4차	논문 또는 6학점 이수		논문 또는 논문대체자 6학점 이수			
제5차	논문					

논문지도교수선임

대학원별	과정	학기
일반대학원	석사	1차학기
	박사	1차학기
특수대학원	석사	1차학기

어학시험 대상

대학원별	과정	학기	학점
일반대학원	석사	2학기	9학점 이상
	박사	2학기	9학점 이상

종합시험대상

대학원명	과정	학점	학기	평균성적	자격시험	응시과목
일반대학원	석사	18학점 이상	2차학기 이상	B이상	외국어시험 통과자	전공 2과목
	박사	27학점 이상	3차학기 이상	B이상		전공 3과목
특수대학원	석사	18학점 이상	2차학기 이상	B이상		전공 2과목

※ 선수과목 이수대상자는 선수과목(석사 6학점, 박사 12학점)을 모두 이수하여야 함

학위청구논문심사 신청 대상자 (수료자포함)

대학원명	과정	이수학점	자격시험	논문계획발표	등록여부	선수과목
일반대학원	석사	24학점(평균B이상)	외국어시험, 종합시험	통 과 자	4차 등록	6학점 이수
	박사	36학점(평균B이상)	종합시험		5차 등록	12학점 이수
특수대학원	석사	24학점(평균B이상)	종합시험		4차 등록	해당없음

※ 학위논문대체자는 3차학기에 논문대체신청서를 제출하여야하며 4차학기에 6학점 이수하여야 함



# 교육과정

---

1. 대학원 석사과정
2. 대학원 박사과정
3. 보건의료대학원 석사과정
4. 사회복지·공공정책대학원 석사과정
5. 융합신기술대학원 석사과정
6. 예술대학원 석사과정





# 1

## 대학원 석사과정

## 교육과정표

국어국문학과(Department of Korean Language and Literature) / 석사과정

이수구분	전공명	학수번호	교과목명	학점	시수
전공기초		D600002	한국고전문학연구	3	3
		D602348	한국현대문학사개관	3	3
		D602555	한국고전문학연구방법론	3	3
		D602556	한국현대문학연구방법론	3	3
		D603530	한국어교육론	3	3
		D603531	한국어문법교육론	3	3
전공공통	한국어교육학	D040201	한국문학사연구	3	3
		D603536	화법교육론	3	3
		D603537	한국어의사회언어학연구	3	3
		D603538	한국어학연구	3	3
		D603539	한국어음운론과음운현상교육	3	3
		D603540	한국어교육실습	3	3
		D603612	한국어문장법연구	3	3
		D603613	한국어교육의특수과제연구	3	3
		D603614	한국어읽기교육론	3	3
		D603615	한국어쓰기교육론	3	3
		D603616	한국어교재연구및교수법	3	3
		D603617	한국어교육평가론	3	3
		D603618	한국어어휘교수법	3	3
		D603619	한국문학교육론	3	3
		D603620	한국민속학의이해	3	3
		D603621	한국현대문화비평	3	3
		D603622	한국문학개론	3	3
D603623	한국소설과영상	3	3		
전공공통	국어국문학	D202047	한문학연구	3	3
		D600004	국어형태론연구	3	3
		D600005	훈민정음연구	3	3
		D600007	국어음운연구	3	3
		D600008	한국문법론연구	3	3
		D600027	한국현대시사론	3	3
		D600028	한국현대소설사론	3	3
		D602564	한국현대희곡사론	3	3
		D603532	한국현대문학비평론	3	3
		D603533	구비문학연구	3	3
		D603534	고전시가연구	3	3
		D603535	고전산문연구	3	3

## 교육목표와 교육과정의 연계표

교육목표	개별전공의 교육목표	교육방침	교과목예시
세계 수준의 학문과 이론의 탐구	국어국문학의 세계화	국어국문학의 전반적 흐름의 이해	한국어학연구 훈민정음연구 한국어의사회언어학연구 한국문학개론
창조적인 진리탐구의 능력 심화	과학적이고 논리적인 연구 및 탐구	국어학을 심도있게 접근해 보고, 어휘력을 향상시킨다	국어형태론연구 국어음운연구 한국문법론연구 한국어음운론과음운현상교육 한국어문장법연구 한국어어휘교수법
연구방법의 엄정 과학화	국어국문학의 정보화 작업	우리문학의 뿌리를 찾고, 유사학문과 접목을 시켜 창의력배양	한국문학사연구 한문학연구 한국민속학의이해
학문과 지식의 현실 적용력 추구	고급 한국어 능력 사용자 육성	국어국문학 전공을 실생활의 접목으로 유도함	화법교육론 한국문학교육론 한국어교육의특수과제연구
문제 해결력을 갖춘 전문인 양성	한국어교사 양성	한국어를 바르게 표현하고 의사소통하는 과정과 의미 해석하는 과정을 학습	한국어교육론 한국어문법교육론 한국어읽기교육론 한국어쓰기교육론 한국어교재연구및교수법 한국어교육평가론 한국어교육실습
선한 목적에 활용되는 지식의 탐구	참다운 인격형성의 근간이 되는 국어 국문학	문학을 통한 인간성 회복을 꾀함	한국고전문학연구 한국현대문학사개관 한국고전문학연구방법론 한국현대문학연구방법론 한국현대문학비평론
인류적 덕성의 완성	문학작품을 통한 인본주의 실현	문학작품을 통해 도덕적 인격형성을 꾀함	한국현대소설사론 한국현대희곡사론 한국현대시사론
행복과 복지의 사회 건설	민족 자긍심의 고취	우리 선조의 문학을 통한 민족 공동체 의식을 증대시킴	고전시기연구 고전산문연구 구비문학연구
문화적 인류 세계의 창조	문화정보사회에 적응 할 수 있는 능력 함양.	우리말과 문학의 보다 바람직한 미래상을 조망	한국현대문화비평 한국소설과영상

## 교육과정연계도

한국어교육	국어학	현대문학	고전문학
한국어교육론	한국어어학연구	한국현대문학사개관	한국고전문학연구
한국어문법교육론	한국어의사회 언어학연구	한국현대문학 연구방법론	한국고전문학 연구방법론
화법교육론	한국어음운론과 음운현상교육	한국문학교육론	한국문학사연구
한국어교육의 특수과제연구	한국어문장법연구	한국현대문화비평	한국민속학의이해
한국어읽기교육론	한국어어휘교수법	한국소설과영상	한국문학개론
한국어쓰기교육론	국어형태론연구	한국현대시사론	한문학연구
한국어교재연구 및 교수법	훈민정음연구	한국현대소설사론	구비문학연구
한국어교육평가론	국어음운연구	한국현대희곡사론	고전시가연구
한국어교육실습	한국문법론연구	한국현대문학비평론	고전산문연구



## 교육목표

언어는 모든 문화의 토대이면서 동시에 그 언어를 사용하는 사람들의 얼을 담는 그릇이다. 때문에 우리 말과 문학에 대한 연구는 민족의 얼과 문화를 더욱 가치로운 모습으로 구체화하고 더 크게 발전시키는 계기를 마련한다.

이에 학부과정 및 석사과정과의 연계를 통해 국어국문학과 한국어교육학으로 대별하여 연구를 진행함으로써 우리말과 문학의 보다 바람직한 미래상을 조망하고 한국어의 세계화에 이바지한다.

## 교과목 해설

- D600002 한국고전문학연구(Research into the Old Korean Literature) 3학점(3)  
한국고전문학의 각 장르별로 흐름을 파악하고, 한국문학에 기여할 수 있는 가능성을 연구한다.
- D600004 국어형태론연구(Korean Morphology) 3학점(3)  
국어 단어를 이루는 형태소와 형태소 배합 및 상호관계를 다루며, 단어의 구조와 형성을 연구한다.
- D600005 훈민정음연구(Research on Hun-Min-Jong-Um) 3학점(3)  
조선초기 창제한 훈민정음 제자의 원리와 이론적 근거를 탐색한다.
- D600007 국어음운연구(Korean Phonology) 3학점(3)  
국어음운에 관한 전반적 검토를 하고 제 이론에 대한 타당성과 합리성을 연구한다.
- D600008 한국문법론연구(Korean Grammar) 3학점(3)  
고전문법에서 현대문법까지 연구된 맥을 짚어 보며 독특한 학설을 대상으로 검토 연구한다.
- D600027 한국현대시사론(Theory on the History of Modern Korean Poetry) 3학점(3)  
한국현대시의 전개과정 및 특성을 이해한다.
- D600028 한국현대소설사론(Theory on the History of Modern Korean Novel) 3학점(3)  
한국현대소설의 전개과정 및 특성을 이해한다.
- D602348 한국현대문학사개관(Perspective on the History of Modern Korean Literature) 3학점(3)  
개화기 이후 한국문학의 흐름을 파악한다.
- D602555 한국고전문학연구방법론(Research Methods on Classical Korean Literature) 3학점(3)  
고전문학연구에 필요한 기존의 방법론을 검토하고 새로운 연구방법론을 제시한다.
- D602556 한국현대문학연구방법론(Methods Theory of Modern Korean Literary Study) 3학점(3)  
한국현대문학 작품을 대상으로 다양한 연구 방법을 시도한다.
- D602564 한국현대희곡사론(Theory on the History of Modern Korean Drama) 3학점(3)  
한국현대희곡의 전개과정 및 특성을 이해한다.
- D603530 한국어 교육론(Principles of Teaching Korean Language) 3학점(3)  
한국어는 세계화하려는 21세기의 한국어의 기능은 단순히 언어기능의 수행의 영역에 머무르는 것이 아니다. 궁극적으로 한국어의 위상은 세계화를 지향하는 국제어를 의미한다. 여기에 한국어교육이 한국어에 관한 체계적인 지식의 이해와 한국어를 올바르게 사용할 수 있는 능력은 함양해야한다는 교육목적에 토대로 하여, 이에 한국어의 세계성과 특수성에 폭 넓은 시각을 한국어 교육 목표로 한다. 따라서 한국어 교육에 관한 개념과 원리를 파악하고 한국어교육에 관련된 각 영역별로 교수방법, 학습, 평가 등을 다루게 된다.

- D603531 **한국어문법교육론(Teaching Korean Grammar)** 3학점(3)  
한국어를 이해하는 가장 핵심적인 한국어 문법 현상을 전반적으로 고찰하여 이의 효과적인 교수방법을 탐구한다. 따라서 전통문법 이론과 구조주의 내지 변형 생성 문법 이론에 따르는 문법이론을 학습하고 규범문법으로 정립된 한국어 문장구조를 연구하여 한국어 교육 현장에서 응용할 수 있는 문법지식의 기반을 마련한다.
- D603532 **한국현대문학비평론(Theory of Literary Criticism)** 3학점(3)  
한국현대문학 작품 비평론을 통하여 올바른 문학비평 능력을 배양한다.
- D603533 **구비문학연구(Study on the old Korean Literature)** 3학점(3)  
신화, 전설, 민담, 민요, 판소리 등을 연구대상으로 하여 그 문학적 특성과 전개과정을 이해한다.
- D603534 **고전시가연구(Study on the old Korean Poetry)** 3학점(3)  
한국문학의 고전시가의 작품들을 역사와 논술로 연구한다.
- D603535 **고전산문연구(Study on the old Korean Poetry)** 3학점(3)  
고전산문의 범위, 전개과정, 기타 여러 가지 문제에 관하여 연구된다.
- D603536 **화법교육론(Teaching of Narration)** 3학점(3)  
현재 한국어가 중앙아시아 및 동남아시아의 국제어로 부상하고 있으므로, 학습자로 하여금 사회 상황에 적절한 의사소통을 수행할 수 있도록 한국어 화행의 흐름을 이해하는데 주력한다. 화법은 화자와 청자 사이에 사회적 공통 인식에 기반을 두고, 한국어 사용자 사이의 사고나 감정을 전달하고 이해하는데 언어사용 전략을 함양할 수 있게 한다. .
- D603537 **한국어의사회언어학연구(Studies on Sociol-Linguistics in Korean)** 3학점(3)  
한국어는 한국문화의 한 요소이므로, 한국어가 사용되는 한국어 사회 내 한국어 표현의 인과관계를 중요시하지 않을 수 없다. 한국어 경어법의 발달은 한국어사회의 산물이다. 경어법을 어떻게 사회집단에서 적절성있게 사용하는가는 전적으로 사회언어학의 도움을 받아야한다. 이를 통해 올바른 한국어 표현의 지도가 가능하다.
- D603538 **한국어학연구(Studies of Korean Language)** 3학점(3)  
언어는 인간의 상호관계를 이해하는 가장 중요한 의사소통의 수단이다. 따라서 한국어를 언어학적으로 학습함으로써 한국어의 교육을 심화시키고, 이를 연계하여 사회현장에서 수준 높은 한국어사용법의 이론적 기초를 탐구한다.
- D603539 **한국어음운론과음운현상교육(Phonology and phonological rules on Korean)** 3학점(3)  
한국어의 1차 표현은 음성언어이므로 한국어의 음운구조를 이해하고 한국어 음운현상의 규칙을 숙지한다. 그리하여 한국어 학습자에게 이론적 음운현상을 기반으로 발성의 원리 및 발음방식 등을 효율적으로 교육시키도록 모색한다.
- D603540 **한국어교육실습(Practice of Teaching Korean Language)** 3학점(3)  
외국인에게 실제로 한국어를 가르치는 실습 과정을 통해 한국어 교사가 갖추어야 할 구체적인 사항들을 파악하고 교수법 및 현장의 분위기 등을 익혀 한국어 교사로서의 자격을 갖추도록 한다.
- D603612 **한국어문장법연구(Study on Methods of Korean Sentences)** 3학점(3)  
한국어 문장의 구성 방법과 구성 유형, 여러 가지 서법과 시제법, 부정법 등 한국어 문장의 전반적인 특징에 대해 연구한다.
- D603613 **한국어교육의특수과제연구(Special Topics in Korean Korean Language)** 3학점(3)  
한국어 교육 분야의 연구 성과를 주제별로 검토하고 앞으로의 연구 방향을 모색한다.

D603614	한국어읽기교육론(Methods of Teaching Korean Reading) 한국어 읽기 교육에 대해 이론적인 측면을 살펴보고 효율적인 읽기 교육 방안을 모색한다.	3학점(3)
D603615	한국어쓰기교육론(Methods of Teaching Korean Writing) 한국어 쓰기 교육에 대해 이론적인 측면을 살펴보고 효율적인 쓰기 교육 방안을 모색한다.	3학점(3)
D603616	한국어교재연구및교수법 (Study on Korean Language Textbooks and Teaching Method) 한국어 교육 교재의 체계 및 내용을 살펴보고 효과적인 교재 구성과 교수법을 모색한다.	3학점(3)
D603617	한국어교육평가론(Evaluation Methods of Korean Proficiency) 한국어교육 분야의 다양한 평가 이론을 살펴보고 효과적인 한국어교육 평가 방법을 모색한다.	3학점(3)
D603618	한국어어휘교수법(Methods of Teaching Korean Vocabulary) 한국어 어휘에 나타나는 특성을 살펴보고 한국어 어휘 교육 방안을 모색한다.	3학점(3)
D603619	한국문학교육론(Teaching Methods on Korean Literature) 한국문학의 주요 작품에 관한 이해를 바탕으로 한국어 및 한국 문화를 교육하는 방안을 모색한다.	3학점(3)
D603620	한국민속학의이해(Understanding of Korean Folklore) 한국 민속학을 올바르게 이해하고 한국어교육에 적용하는 방안을 모색한다.	3학점(3)
D603621	한국현대문화비평(Criticism on Modern Korean Culture) 한국 문화를 올바르게 이해하고 한국어교육에 적용하는 방안을 모색한다.	3학점(3)
D603622	한국문학개론(Introduction to Korean Literature) 한국문학의 개념을 이해하고, 각 하위 갈래에 대한 개괄적인 특성을 이해하고자 한다.	3학점(3)
D603623	한국소설과영상(Korean Novel and Motion Picture) 한국 소설을 올바르게 이해하고 영상을 통해 한국어교육에 적용하는 방안을 모색한다.	3학점(3)
D040201	한국문학사연구(Studies on History of Korean Literature) 한국문학사의 시간, 갈래, 담당층을 기반으로 그 통시적인 흐름을 알아보고 우리 문학의 의의와 가치를 인식한다.	3학점(3)
D202047	한문학연구(Studies on Sino-Korean Literature) 한국 한문학의 특징과 변천 과정을 파악하고 각 시대별로 주요 작가와 작품을 분석한다.	3학점(3)

## 교육과정표

영어영문학과(Department of English Language and Literature) / 석사과정

이수구분	전공명	학수번호	교과목명	학점	시수
전공기초		D600101	영어학특강	3	3
		D600104	영어학연구	3	3
		D600108	영미문학연구	3	3
		D600109	영미문학특강	3	3
		D602588	언어학세미나	3	3
		D602589	영문학연구방법론I	3	3
전공공통	영어영문학	D600113	응용언어학I	3	3
		D603828	영어통사론 I	3	3
		D603829	영어의미론 I	3	3
		D600123	영어문법론연구I	3	3
		D603831	영어음운론 I	3	3
		D602593	영어교수법	3	3
		D600134	19세기영국소설연구	3	3
		D600135	영국희곡연구	3	3
		D600139	20세기미국소설연구	3	3
		D600143	19세기미국시연구	3	3
		D600145	현대영미시연구	3	3
		D600148	유럽희곡연구	3	3
		전공선택	영어영문학	D600126	셰익스피어 연구I
D600127	밀튼 연구			3	3
D600129	르네상스 영시연구			3	3
D600132	19세기영시연구			3	3
D600138	19세기미국소설연구			3	3
D600141	미국희곡연구			3	3
D600117	역사언어학			3	3
D602357	심리언어학			3	3
D602592	언어학연구			3	3
D603827	영어형태론 I			3	3
D603830	영어음성학			3	3
D603832	영어화용론 I			3	3

## 교육목표와 교육과정의 연계표

교육목표	개별전공의 교육목표	교육방침	교과목예시
세계 수준의 학문 과 이론의 탐구	학문의 새로운 경향과 그에 대한 본질을 연구 심화하며 새로운 학문의 질서를 만들어내는 것을 목표로 한다.	고대, 중세, 현대의 이르는 영미문학의 흐름과악	영미문학연구 영미문학특강 영문학연구방법론 I
창조적인 진리탐구의 능력 심화		영어학과 영문법의 핵심을 다룸	영어학특강 영어학연구 언어학세미나 영어문법론연구I
연구방법의 엄정 과학화		심화된 이론과 함께 분석적인 연구	영어통사론 I, 영어형태론 I 영어의미론 I, 영어음성학 I 영어음운론 I, 영어화용론 I
학문과 지식의 현실 적용력 추구	심화된 학문을 사회와 현실 속에 적용, 응용하 면서 보탬이 되게 함.	실용적인 어학교육 방법 탐색	응용언어학 I 역사언어학 심리언어학 언어습득론 I
문제 해결력을 가진 전문인 양성		사회에서 요구되는 실천, 적극적인 지식인 양성	영어교수법 사회언어학I
선한 목적에 활용 되는 지식의 탐구	학문 속에서 배운 사회 와 인간의 모습들을 통 해 인간의 존엄성과 위 대함을 재생산하게 한 다.	선과 악을 구별할 수 있는 지식 및 소질 개발	셰익스피어연구 I 밀튼연구
인류적 덕성의 완성		세계화된 사고 개발	19세기영국소설연구 19세기미국소설연구 20세기영국소설연구 현대영소설연구
행복과 복지의 사회 건설		사회중심적인 인간양성	영국희곡연구 미국희곡연구 유럽희곡연구
문화적 인류 세계의 창조		영미문화의속의 인류의 모습 밝힘	현대영미시연구 르네상스영시연구 19세기영시연구 19세기미국시연구

## 교육과정연계도

영어학특강		영어학연구		영미문학연구		영미문학특강
언어학세미나		영어형태론 I		영문학연구 방법론 I		
언어학연구		영어통사론 I		세익스피어연구 I		르네상스 영시연구
						19세기 영시연구
역사언어학		영어의미론 I		밀튼연구		
						현대 영미시연구
사회언어학 I		영어음성학 I		19세기 영국소설연구		
						영국희곡연구
심리언어학 I		영어음운론 I		19세기 미국소설연구		
				20세기 미국소설연구	미국희곡연구	
응용언어학 I		영어문법론연구 I				
언어습득론 I		영어교수법		현대영소설연구		유럽희곡연구

## 교육목표

영어영문학과와 석사학위과정은 영문학과 영어학을 교육함으로써 영어를 유연하게 구사할 수 있는 능력과 함께 세계화 시대에 필수적인 국제 감각을 겸비한 사회와 교육계에서 중추적 역할을 할 수 있는 인재를 양성하는 것을 목표로 한다.

## 교과목 해설

D600101 영어학특강(Special Studies in English Linguistics) 영어학의 주요 이론을 선정하여 개관한다.	3학점(3)
D600104 영어학연구(Studies in English Linguistics) 영어학 전반에 걸쳐서 보편적인 개론을 고찰한다.	3학점(3)
D600108 영미문학연구(Studies in British & American Literature) 영미문학의 전반적인 변화의 추이를 개관한다.	3학점(3)
D600109 영미문학특강(Special Studies in British & American Literature) 영미 주요 작가의 작품세계를 개관한다.	3학점(3)
D602588 언어학세미나(Seminar in Linguistics) 언어학 이론의 변천과 그 학문적 배경을 고찰한다.	3학점(3)
D602589 영문학연구방법론 I(Methodology of English Literature I) 참고서적, 서지학 등을 중심으로 영문학 연구와 목적과 방법론을 고찰한다.	3학점(3)
D600113 응용언어학 I(Applied Linguistics I) 언어 습득 및 언어습득 지도에 관련된 자료를 토대로 음운, 형태, 통사 등의 여러 국면에 관련된 현상을 분석하여 교수과정을 응용한다.	3학점(3)
D603827 영어형태론 I (English Morphology I) 형태소의 설정 방법과 어휘 형성규칙을 연구한다.	3학점(3)
D600117 역사언어학(Historical Linguistics) 언어의 역사적 변천과정과 언어간의 제 현상을 비교 연구한다.	3학점(3)
D603828 영어통사론 I(English Syntax I) 최근 통사론의 이론을 고찰하고, 통사론의 여러 문제를 연구한다.	3학점(3)
D603829 영어의미론 I(English Semantics I) 언어 의미의 기본적인 이론들을 연구비교한다.	3학점(3)
D600123 영어문법론연구 I(Studies in English Grammar I) 영어문법에 대한 전반적인 이론을 다룬다.	3학점(3)
D602357 심리언어학 I(Psycholinguistics I) 언어습득, 언어처리, 언어장애 등에 관하여 개괄적으로 연구한다.	3학점(3)
D603830 영어 음성학(English Phonetics) 음성의 분류 및 기술 방법을 실습과 이론을 통하여 연구한다.	3학점(3)
D603831 영어 음운론 I(English Phonology I) 현대 음운론의 주요 이론을 고찰하고, 음성상의 여러 문제를 연구한다.	3학점(3)



D602592 언어학연구(Studies in Linguistics) 언어의 전반적인 변화 추이를 연구한다.	3학점(3)
D602593 영어교수법(Methodology of English Education) 영어교육방법에 관해 제반 이론과 현실적 문제를 고찰한다.	3학점(3)
D603832 영어화용론 I (English Pragmatics I) 현대 특정한 상황에서 의사소통을 위해 어떻게 사용되는지에 관하여 연구한다.	3학점(3)
D600126 셰익스피어연구 I(Studies in Shakespear I) 시기별, 장르별 작품을 읽고 연구한다.	3학점(3)
D600127 밀튼연구(Studies in Milton) Paradise Lost와 그 밖의 주요시 집중적으로 연구한다.	3학점(3)
D600129 르네상스영시연구(Studies in Renaissance Poetry) 주요 작가의 작품을 중심으로 르네상스 시기의 문학적 특징을 고찰한다.	3학점(3)
D600132 19세기영시연구(Studies in Nineteenth Century British Poetry) Robert Burns로부터 John Keats, Lionel Johnson에 이르는 이 시기의 주요 시인의 작품 및 낭만주의 사조를 연구한다.	3학점(3)
D600134 19세기영국소설연구(Studies in Nineteenth Century British Novels) Nathaniel Hawthorne, Herman Melvile, Mark Twain 등 이 시기의 주요 작가의 작품을 연구 한다.	3학점(3)
D600135 영국희곡연구(Studies in British Drama) 영국의 근대 및 현대 주요 극작가들의 작품을 선독분석 연구한다.	3학점(3)
D600138 19세기미국소설연구(Studies in Nineteenth Century American Novels) Nathaniel Hawthorne, Herman Melvile, Mark Twain 등 이 시기의 주요 작가의 작품을 연구한다.	3학점(3)
D600139 20세기미국소설연구(Studies in Twentieth Century American Novels) 이 시기의 주요 작가들의 대표작을 선독 연구한다.	3학점(3)
D600141 미국희곡연구(Studies in American Drama) 미국의 주요 극작가들의 작품을 선독 분석 연구한다.	3학점(3)
D600145 현대영미시연구(Studies in Modern British and American Poetry) 현대 영미 주요 시인의 시를 연구한다.	3학점(3)
D600148 유럽희곡연구(Studies in European Drama) Greece부터 현대에 이르기까지 유럽 극작가의 대표작을 읽고 그 주제, 기법 및 특질 등을 고찰한다.	3학점(3)
D600143 19세기미국시연구 19세기 미국 주요 시의 작품을 강독함으로써 미국시의 전반적인 전개과정을 살펴본다.	3학점(3)



## 교육과정표

일어일문학과(Department of Japanese Language and Literature) / 석사과정

이수구분	전공명	학수번호	교과목명	학점	시수
전공기초		D602608	일본고전문학사연구	3	3
		D602609	일본근.현대문학사연구	3	3
		D602610	일한문연습	3	3
		D602611	번체가나연습	3	3
		D602612	일본사연구	3	3
		D602613	일본사회문화연구	3	3
전공공통	일어문학	D602614	일본언어학연구방법론	3	3
		D602615	일본언어학연습I	3	3
		D602616	일본언어학연습II	3	3
		D602617	일본언어학특수연구I	3	3
		D602618	일본언어학특수연구II	3	3
		D602619	일본어음운론연구	3	3
		D602620	일본어통사론연구	3	3
		D602621	일본어어휘론연구	3	3
		D602622	일본어학사	3	3
		D602623	한.일양국어대조연구	3	3
		D602624	일본어문자표기연구	3	3
		D602625	일본언어학석사논문	3	3
전공선택	일어문학	D602627	일본문예사조연구	3	3
		D602628	일본문학비평이론연구	3	3
		D602629	일본근.현대문학연습I	3	3
		D602630	일본문학연구방법론	3	3
		D602631	일본근.현대문학연습II	3	3
		D602632	일본근.현대문학특수연구I	3	3
		D602633	일본근.현대문학특수연구II	3	3
		D602634	일본고전문학특강I	3	3
		D602635	일본고전문학특강II	3	3
		D602636	일본고전문학특강연습I	3	3
		D602637	일본고전문학특강연습II	3	3
		D602638	일본문학석사논문지도	3	3

## 교육목표와 교육과정의 연계표

교육목표	개별전공의 교육목표	교육방침	교과목예시
세계 수준의 학문과 이론의 탐구	한국과 일본의 언어학과 문학을 비교·대조하여 일본에 있어서의 올바른 의식을 키운다.	기초학문의 응용력 배양	한일양국어대조연구 일본언어학연습 I 일본근·현대문학연습 I
창조적인 진리탐구의 능력 심화	한층 더 심화된 전공을 다뤄 자신만의 주관을 키운다.	사회에서 요구하는 전문적 지식의 극대화	일본언어학연습 II 일본근·현대문학연습 II 일본고전문학특강 II
연구방법의 엄정 과학화	자신이 연구하고자 하는 전공과목의 연구방법에 대해 중점적으로 지도한다.	실기어학교육으로 실무능력배양	일본언어학연구방법론 일본언어학석사논문 일본문학석사논문지도 일본언어학특수연구 II 일본근·현대문학특수연구 II
학문과 지식의 현실 적용력 추구	일본 어학과 문학에 대해 깊이 이해하고 이에 대해 주관을 가질 수 있도록 한다.	다양한 정보를 바탕으로 한 자기지식의 표현	일본어음운론연구 일본고전문학특강 I 일본근·현대문학특수연구 I
문제 해결력을 가진 전문인 양성	자신만의 주관을 가지고 일본에 대해 올바른 의식을 가질 수 있는 능력을 기른다.	사회의 구성원으로서의 역할을 수행할 수 있는 기량 연마	일본문학연구방법론 일본문예사조연구 일본언어학특수연구 I
선한 목적에 활용되는 지식의 탐구	일본을 바른 눈으로 비평할 수 있는 능력을 기른다.	다양성을 통해 사회성 발달을 위한 교육	일본어학사 일본문학비평이론연구 일본어어휘론연구 일본고전문학특강연습 I
인류적 덕성의 완성	일본에 대해 좀더 이해하고 왜곡 없이 받아드릴 수 있는 능력을 기른다.	자아성찰을 위한 교육	일본사연구 일본어통사론연구 일본고전문학특강연습 II
행복과 복지의 사회 건설	일본 사회를 바로 알고 일본인의 사상을 연구한다.	일본사회의 전문적인 사회현상 습득	일본사회문화연구 일본고전문학사연구 일본근·현대문학사연구
문화적 인류 세계의 창조	일본어의 기초적인 부분을 다룸으로써 탄탄한 기본 틀을 다진다	기초 학문에 충실한 교육	일한문연습 변체가나연습 일본어문자표기연구

## 교육과정연계도

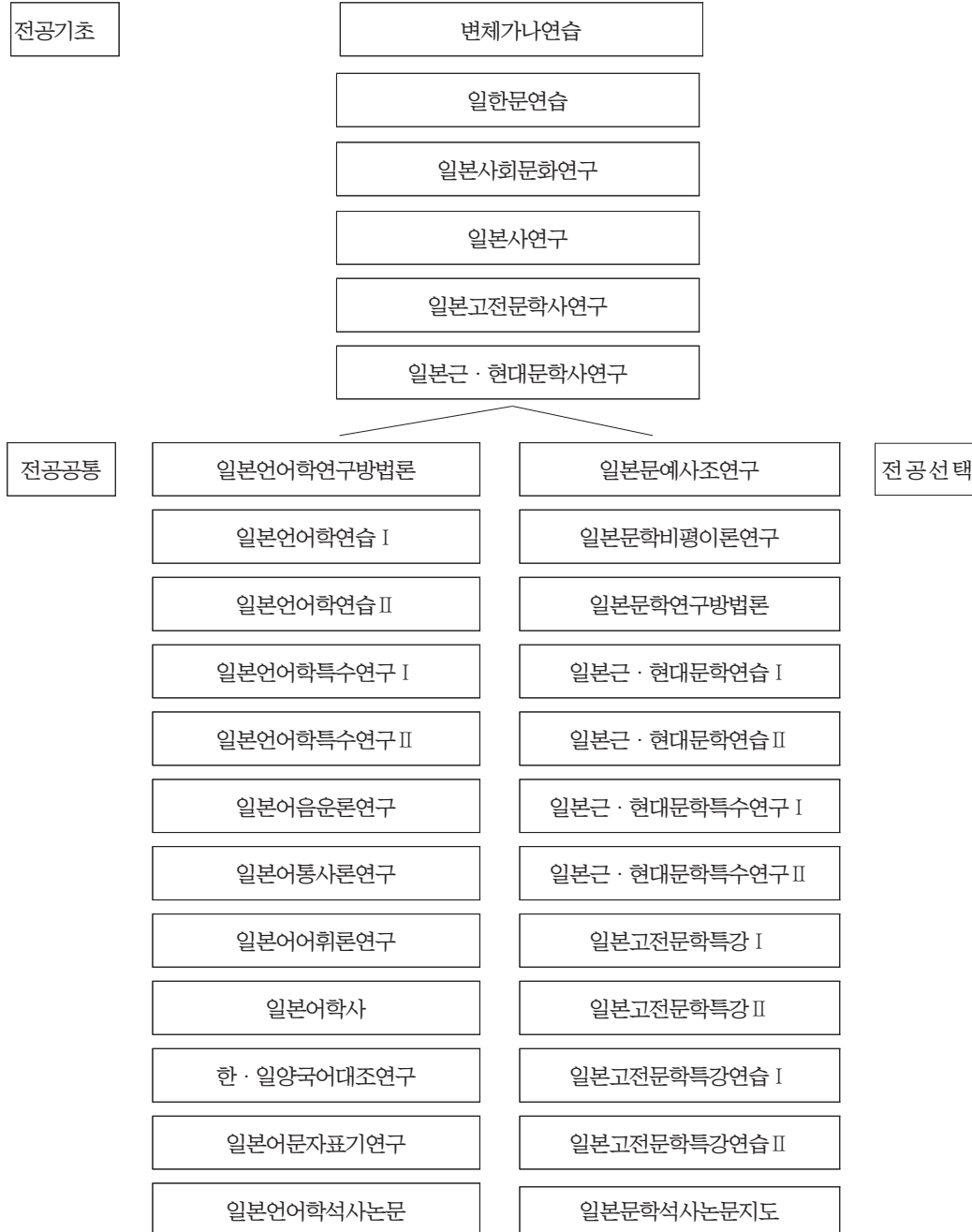

## 교육목표

일본문학, 어학, 문화에 관한 전문가 양성을 목표로 한다.

## 진로/취업분야

국내외 박사과정 진학, 고등학교 교사, 전문대학 및 대학 교수, 일본문학, 어학, 문화 연구소 등

## 교과목 해설

D602608 일본고전문학사연구(Studies in Japanese Classical Literature History)	3학점(3)
일본고전문학의 역사구분을 통하여, 각 시대의 특징과 문예사조를 연구한다.	
D602609 일본근·현대문학사연구(Studies in Morden Japanese Literature History)	3학점(3)
일본 근현대문학사적 전개과정을 체계적으로 정리 연구한다.	
D602610 일한문연습(Japanese-Chinese Writing Practice)	3학점(3)
한문으로 쓰여진 각종문헌을 강독하여 일본한문을 독해할 수 있는 능력을 기른다.	
D602611 변체가나연습(Hentaigana Practice)	3학점(3)
메이지시대 이전의 変体仮名로 쓰여진 각종문헌을 강독하여 고문헌연구의 기초를 기른다.	
D602612 일본사연구(Studies in Japanese History)	3학점(3)
일본사를 체계적으로 정리 연구한다.	
D602613 일본사회문화연구(Studies in Japanese Society and Culture)	3학점(3)
일본사회를 사회학적 연구방법으로 고찰, 분석 연구한다.	
D602614 일본언어학 연구방법론(Studies in Methodology of Japanese Linguistics)	3학점(3)
언어학의 제반문제를 연구하는 방법을 익힌다.	
D602615 일본언어학 연습 I (Japanese Linguistics Lractice I )	3학점(3)
일본언어학의 과제를 선정하여 심층적으로 연구한다.	
D602616 일본언어학 연습 II (Japanese Linguistics Lractice II )	3학점(3)
일본언어학 연습 I 과 같음.	
D602617 일본언어학 특수연구 I (Studies in Special Issues in Japanese Linguistics I )	3학점(3)
일본언어학의 특수과제를 선정하여 심층적으로 연구한다.	
D602618 일본언어학 특수연구 II (Studies in Special Issues in Japanese Linguistics II )	3학점(3)
일본언어학 특수연구 I 과 같음	
D602619 일본어 음운론 연구(Studies in Japanese Phonology)	3학점(3)
일본어의 음운현상을 연구하고, 일본어의 음운체계를 고찰한다.	
D602620 일본어 통사론 연구(Studies in Japanese Syntax)	3학점(3)
일본어의 통어규칙에 대하여 조사, 연구한다.	

D602621	일본어 어휘론 연구(Studies in Japanese Words) 일본어 어휘의 기본적인 문제에 대하여 이해를 넓히고 어휘조사의 방법을 익힌다.	3학점(3)
D602622	일본어학사(Japanese Language History) 일본어학 연구 발전과정을 심층적으로 분석한다.	3학점(3)
D602623	한·일양국어대조연구(Comparative Studies in Korea and Japanese Language) 한·일 양국어를 대조 언어학적인 관점에서 연구한다.	3학점(3)
D602624	일본어 문자표기 연구(Studies in Japanese Letter Marking) 일본인의 문자(万葉仮名' 平仮名' カタカタ)의 발달과정 및 표기법 문제에 대하여 연구한다.	3학점(3)
D602625	일본언어학 석사논문(The Master's Thesis in Japanese Linguistics) 수강생의 일본언어학 관련 석사논문의 작성법을 지도한다.	3학점(3)
D602627	일본문예사조연구(Studies in Japanese Literature TheoryII) 일본 문예사조의 제반문제를 탐구한다.	3학점(3)
D602628	일본문학 비평이론연구(Studies in Japanese Literature Criticism) 일본문학 비평의 주요이론과 문제를 고찰한다.	3학점(3)
D602629	일본 근·현대문학연습 I (Morden Japanese Literature Practice I ) 일본 근현대문학중 중요한 작가와 그의 작품을 분석, 고찰하여 그 문학세계의 특징을 이해한다.	3학점(3)
D602630	일본문학 연구방법론(Methodology of Study in Morden Japanese Literature) 일본 근현대문학 작품을 분석하는 방법과 관련자료를 정리하는 방법을 익힌다.	3학점(3)
D602631	일본근·현대 문학연습 II (Morden Japanese Literature Practicell ) 일본 근현대문학연습 I 과 같음.	3학점(3)
D602632	일본근·현대문학특수연구 I (Studies in Special Issues in Morden Japanese Literature I ) 일본 근현대문학의 특수과제를 심층적으로 연구한다.	3학점(3)
D602633	일본근·현대문학특수연구II (Studies in Special Issues in Morden Japanese LiteratureII ) 일본 근현대문학 특수연구 I 과 같음.	3학점(3)
D602634	일본고전문학특강 I (Topics in Japanese Classical Literature I ) 운문문학 작품을 강독하며, 시대의 특징과 작품의 문학성을 이해한다.	3학점(3)
D602635	일본고전문학특강II (Topics in Japanese Classical LiteratureII ) 산문 문학작품을 강독하며, 작가의 사상과 문학이념을 이해한다.	3학점(3)
D602636	일본고전문학특강연습 I (Topics Practice in Japanese Classical Literature I ) 중고, 중세 문학작품을 선정하여 감상하며, 작품의 특징과 문학성을 분석, 평가한다.	3학점(3)
D602637	일본고전문학특강연습II (Topics Practice in Japanese Classical LiteratureII ) 근세문학작품을 선정하여 감상하며, 작품의 특징과 문학성을 분석, 평가한다.	3학점(3)
D602638	일본문학 석사논문지도(The Master's Thesis in Morden Japanese Literature) 수강생의 일본문학 관련 석사논문작성법을 지도한다.	3학점(3)

## 교육과정표

중어중문학과(Department of Chinese Language and Literature) / 석사과정

이수구분	전공명	학수번호	교과목명	학점	시수
전공기초		D600266	중국현대문학사연구	3	3
		D600267	중국언어학사연구	3	3
		D600269	경학연구	3	3
		D600294	중국학술사연구	3	3
		D602366	중국고전문학사연구	3	3
		D602476	중국어학특강	3	3
전공공통	중어문학	D600271	중국문자학연구	3	3
		D600272	고한어문법연구	3	3
		D600280	허사연구	3	3
		D600288	중국현대어법론	3	3
		D600299	중국고전소설연구	3	3
		D600301	중국현대소설연구	3	3
		D600303	중국현대시연구	3	3
		D600304	중국운문연구	3	3
		D600306	중국속문학연구	3	3
		D602367	중국성운학연구	3	3
		D602604	현대중국어통사론	3	3
		D602606	중국고전문학특강1	3	3
전공선택	중어문학	D600275	훈고학연구	3	3
		D600278	설문해자연구	3	3
		D600284	고문자학연구	3	3
		D600286	상고음연구	3	3
		D600290	제자연구	3	3
		D600295	중국산문연구	3	3
		D600297	중국비평문학연구	3	3
		D600308	중국희곡연구	3	3
		D600310	중국현대산문연구	3	3
		D602368	백화문법연구	3	3
		D602369	중국운서연구	3	3
		D602607	중국고전문학특강2	3	3

## 교육목표와 교육과정의 연계표

교육목표	개별전공의 교육목표	교육방침	교과목예시
세계 수준의 학문과 이론의 탐구	중국어문학의 학술사적 연구성과 탐구	세부전공별 연구사적 흐름 이해	중국학술사연구 중국언어학사연구 중국고전문학사연구 중국현대문학사연구
창조적인 진리탐구의 능력 심화	창의력을 갖춘 중국어 문학 연구자 양성	중국어문학의 심화연구	중국고전소설연구 중국속문학연구 중국비평문학연구 중국현대시연구 중국현대산문연구 중국현대소설연구 현대중국어통사론
연구방법의 엄정 과학화	과학적 연구 방법론을 체득한 연구전문가 양성	과학적 태도에 입각한 연구방법론 학습 및 적용	중국문자학연구 중국성운학연구 설문해자연구 고한어문법연구 허사연구 백화문법연구
학문과 지식의 현실 적용력 추구	지식의 실용화 및 적용력 추구	전문지식의 실용화 가능성 탐색	중국현대어법론 중국운서연구 중국희곡연구
문제 해결력을 가진 전문인 양성	실제적 문제해결능력을 갖춘 전문인 양성	중국어문학의 특정 주제에 대한 문제해결 및 해결능력 배양	중국어학특강 중국고전문학특강 I 중국고전문학특강 II 훈고학연구 상고음연구
선한 목적에 활용되는 지식의 탐구	인본주의에 입각한 중국어문학 연구	공동의 선을 위한 지식탐구 소질 개발	중국운문연구 중국산문연구
인류적 덕성의 완성	동양적 도덕성과 교양을 갖춘 지식인 육성	지식인의 도덕성 및 교양 교육	경학연구
행복과 복지의 사회 건설	선현의 사회적 사명감 교육	선현의 지혜 학습	제자연구
문화적 인류 세계의 창조	중국어문학의 문화적 소산 학습	문화의 원류 이해	고문자학연구

## 교육과정연계도

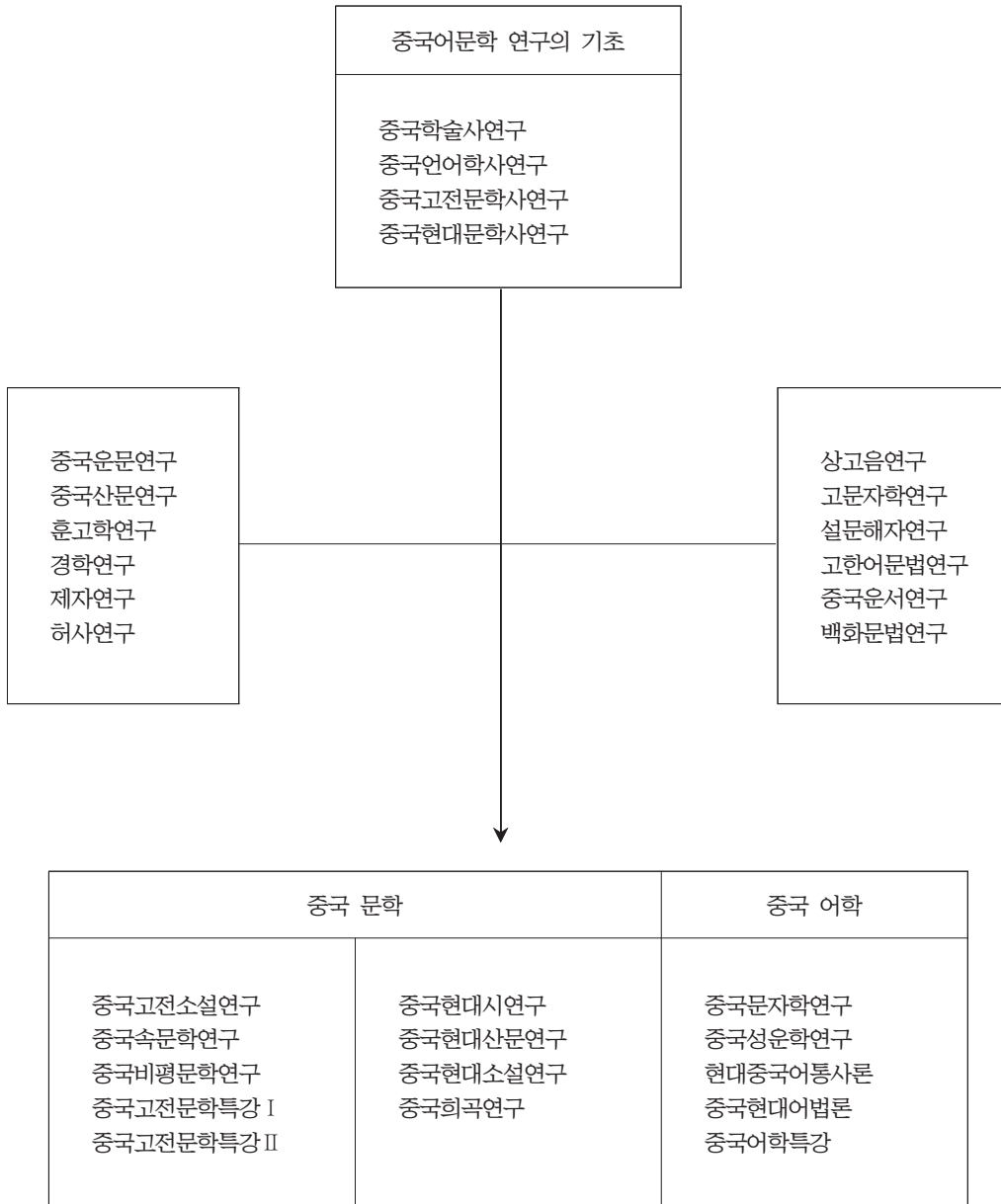



## 교육목표

중어중문학과에서는 중국의 고대로부터 현대에 이르는 중국어문학의 제반분야를 크게 문학과 어학으로 그 전공을 대별하여, 전공자가 교과과정의 고찰과 연찬을 통해서 학문연구와 교학활동에 종사할 수 있는 전문적 능력을 습득하며, 심도 있는 연구의 소양을 기르는 것을 학과의 목표로 한다.

## 교육목표 키워드

중국어문학, 중국의 고대와 현대, 어문학, 어학, 문학, 전문적 능력, 연구의 소양

## 진로/취업분야

국내 대학원 및 중국 현지 대학원 진학  
공무원 및 정부기관, 대기업, 금융기관, 여행사 등 기업체 취업  
비즈니스 통번역사, 방송사, 중국 현지의 기업 및 중국 관련 산업 분야의 진출

## 교과목 해설

D600266 중국현대문학사연구(Study of the History of Modern Chinese Literature)	3학점(3)
중국의 현대문학을 그 전반적인 흐름에서 체계적으로 정리 연구한다.	
D600267 중국언어학사 연구(Study of the History of Chinese Linguistics)	3학점(3)
중국의 언어학을 그 전반적인 흐름에서 체계적으로 정리 연구한다.	
D600269 경학연구(Study of Confucian Classics)	3학점(3)
고증학, 교감학의 성과를 바탕으로 사서와 삼경가운데서 선택하여 연구 검토한다.	
D600294 중국학술사 연구(Study of the History of chinese Arts and Sciences)	3학점(3)
선진시대에서부터 근세에 이르기까지 문학,철학,사학등 다방면에 걸친 문화발달 양상을 종합 연구한다.	
D602366 중국고전문학사연구(Study of the History of Chinese Classical literature)	3학점(3)
중국의 고전문학을 그 전반적인 흐름에 체계적으로 정리 연구한다.	
D602476 중국어학특강(Topics in Chinese Linguistics)	3학점(3)
중국어학의 특수과제에 관한 심층 연구를 한다.	
D600271 중국문자학연구(Topics in Chinese Character)	3학점(3)
중국의 상형문자로부터 현대의 한자에 이르기까지 문자의 형성 연원별 그 구조를 연구함.	
D600272 고한어문법연구(Ancient Chinese Grammar)	3학점(3)
중국의 고문에 사용하던 한문법을 연구하고 어떻게 발전해왔나를 고구함으로써 고문해독에 활용함.	
D600280 허사연구(Study of Chinese Particle)	3학점(3)
중국어의 허사를 중심으로 그의 변천과 문법적 기능을 살펴본다.	
D600288 중국현대어법론(Topics in Modern Chinese Syntax)	3학점(3)
현대중국어 문법을 체계적으로 정리하고 특히 중국어 통사론의 서구 이론 적용 예를 연구하다	

- D600299 중국고전소설연구(Study of Chinese classical Novels) 3학점(3)  
 육조의 지괴 및 당대의 전기 등 중국고대 소설의 특징과 그 발전 과정을 연구한다.
- D600301 중국현대소설연구(Study of Chinese Modern Novels) 3학점(3)  
 대표적인 중국 현대소설 작품의 흐름을 전체적으로 개관하고 아울러 중요한 작가들의 작품경향과 그 문  
 학사적 위상을 검토한다.
- D600303 중국현대시연구(Study of modern chinese Poetry) 3학점(3)  
 중국현대시의 흐름을 전체적으로 개관하면서 아울러 구체적인 작품 분석의 방법론을 연구한다.
- D600304 중국운문연구(Study of Chinese Verse) 3학점(3)  
 시경을 필두로 중국의 고체시와 근체시 및 사와 산곡 등 중국운문의 발달과정과 형식을 연구한다.
- D600306 중국속문학연구(Study of Chinese Folk Literature) 3학점(3)  
 중국 민중 사이에 구두로 전승 되어온 민요와 민화 등 민간문학의 자료들을 정리 개관하고 이에 관한  
 기존 연구 성과를 검토한다.
- D602367 중국성운학연구(Study of Chinese Phonology) 3학점(3)  
 중국어의 기초 음계인 성과 운을 살펴보고 각 시대별 어음계통을 연구한다.
- D602604 현대중국어통사론(Mandarin Chinese Syntax) 3학점(3)  
 현대 중국어의 어휘 및 어휘구조, 구-구조와 특수한 문형 등에 관한 구조분석을 중점적으로 다룬다.
- D602606 중국고전문학특강 I (Topics in Chinese Classical Literature I) 3학점(3)  
 선진에서 당송에 이르는 중국고전문학에 있어서의 특정한 과제를 주제로 하여 이를 중점적으로 분석,  
 검토한다.
- D600275 훈고학연구(Study of Chinese Exegetics) 3학점(3)  
 청대의 훈고학을 중심으로 교감, 전석등 고전에 이용되었던 학문방법을 고구한다.
- D600278 설문해자연구(Study of Shuo-wen Topics in Chinese Linguistics) 3학점(3)  
 단음재주를 기본으로 문자 성립의 의의와 자형의 구조와 자음 등을 설문을 중심으로 연구한다.
- D600284 고문자학 연구(Study of Oracle Bone&Bonze Inscription) 3학점(3)  
 갑골문과 금문 자료들을 개관하여 중국 고문자의 구조와 자형 변천을 연구 분석한다.
- D600286 상고음연구(Study of Archaic Chinese phonology) 3학점(3)  
 중국 중고음 연구의 기초 위에서 관계 자료를 통해 선진 상고음 체계를 분석 연구한다.
- D600290 제자연구(Study of Chinese Philosophers and Scholars) 3학점(3)  
 춘추 전국시대 제자 백가의 철학과 사상을 연구한다.
- D600295 중국산문연구(Study of Chinese prose) 3학점(3)  
 전국시대 이래 진한 및 당송시대 등의 주요 산문 작품을 감독하면서 중국산문 전반의 과정 및 특징을  
 고찰하다
- D600297 중국비평문학연구(Chinese Literary Criticism) 3학점(3)  
 문심조룡을 비롯한 중국 역대의 주요 문학비평론을 대상으로 중국 문학의 이론 및 실제 비평의 내용과  
 그 전개과정을 고찰한다.
- D600308 중국희곡연구(Study of Chinese Drama) 3학점(3)  
 중국 송.원.명.청대의 희와 곡의 발전 상황과 주요 작품을 연구 분석함으로써 중국 무대예술의 특징과  
 영향을 고찰하다.

- D600310 중국현대산문연구(Study of Modern Chinese Prose) 3학점(3)  
중국 현대 산문을 대상으로 하여 그 형식, 흐름, 내용,특징등을 연구한다.
- D602368 백화문법연구(Study of Colloquial Chinese) 3학점(3)  
중국 언어학사에 있어서의 백화의 형성과 발전과정을 중심으로 백화의 전반적 체계 및 문언과의 차이를 연구한다.
- D602369 중국운서연구(Study of Chinese rhyme Dictionary) 3학점(3)  
<절운>이후 일련의 운서들을 분석하여 각 운서에 나타나는 음의 체계 및 어휘 문제를 종합적으로 연구한다.
- D602607 중국고전문학특강II(Topics Chinese Classical Literature II) 3학점(3)  
당송대에서 명청시기까지 중국고전문학에 있어서 특정과제를 선정하여 이를 중심으로 분석, 검토한다.

## 교육과정표

한문학과(Department of Classical Chinese) / 석사과정

이수구분	전공명	학수번호	교과목명	학점	시수
전공기초		D600314	역사전기문 연구	3	3
		D600316	중국산문연구	3	3
		D600317	제자서연구	3	3
		D602370	한국한문학사연구I	3	3
		D602812	당송시선독	3	3
		D602813	문자학	3	3
전공공통	한문학	D600320	한국한문학배경론	3	3
		D600321	한시연구	3	3
		D600324	한국산문연구	3	3
		D600326	한문문법연구	3	3
		D600328	한문소설론	3	3
		D600329	한문학비평론	3	3
		D600331	문헌학연구	3	3
		D600333	한자학연구	3	3
		D600334	한문학개론특강	3	3
		D600336	한문학사연구II	3	3
		D600338	동양문학이론연구	3	3
		D600339	한국수필문학특강	3	3
전공선택	한문학	D600340	한문문체론	3	3
		D600342	한시론연구	3	3
		D600343	경학특강	3	3
		D600345	한중비교문학특강	3	3
		D600346	금석학특강	3	3
		D600347	성운학특강	3	3
		D600349	한국사상사특강	3	3
		D600350	미학특강	3	3
		D600351	필기류특강	3	3
		D600352	한문학연구방법론	3	3
		D600353	제자학특강	3	3
		D602371	원전국역특강	3	3

## 교육목표와 교육과정의 연계표

교육목표	개별전공의 교육목표	교육방침	교과목예시
세계 수준의 학문과 이론의 탐구	창의적이며, 진취력을 갖춘 한문학도 양성	전공의 내용학의 실천적 체험	한국한문학배경론 한문학비평론 한중비교문학특강 한시론연구
창조적인 진리탐구의 능력 심화	인성과 전문성을 갖춘 한문학도 양성	도전적 문제의 제기 및 창의적 해결점 모색	문자학 한자학연구 한문학개론특강
연구방법의 엄정 과학화	傳道授業解惑하는 師表的 삶 실천	다양한 정보 습득 및 탈 인습적 사고력 배양	한국한문학사연구1 한국한문학사연구2 한문소설론 한문학연구방법론
학문과 지식의 현실 적용력 추구	폭 넓은 교양과 전인적 인격을 갖춘 한문학도 양성	긍정적 논리개발 및 능동적 학문실천	당송시선독 동양문학이론연구 원전국역특강
문제 해결력을 가진 전문인 양성	정보화 사회에 부응할 수 있는 한문학도 양성	전문인으로서의 지식과 교양배양	문자학 한시연구 한문문제론
선한 목적에 활용되는 지식의 탐구	올바른 국가관을 가진 한문학도 양성	올곧은 역사의식과 시대적 사명감 고취	역사전기문 연구 중국산문연구 한국산문연구 한국사상사특강
인류적 덕성의 완성	인간의 존엄성을 실천하는 한문학도 양성	폭 넓은 교양 및 긍정적 마인드	제자서연구 경학특강 제자학특강
행복과 복지의 사회 건설	사회복지를 위한 한문학도 양성	濫故知新的의 가치관 및 고전의 현대화 의식	문헌학연구 금석학 특강 성운학 특강
문화적 인류 세계의 창조	문화적 세계적 안목을 갖춘 한문학도 양성	학문의 실천적 체험의 극대화	미학특강 필기류 특강 한문문법연구

## 교육과정연계도

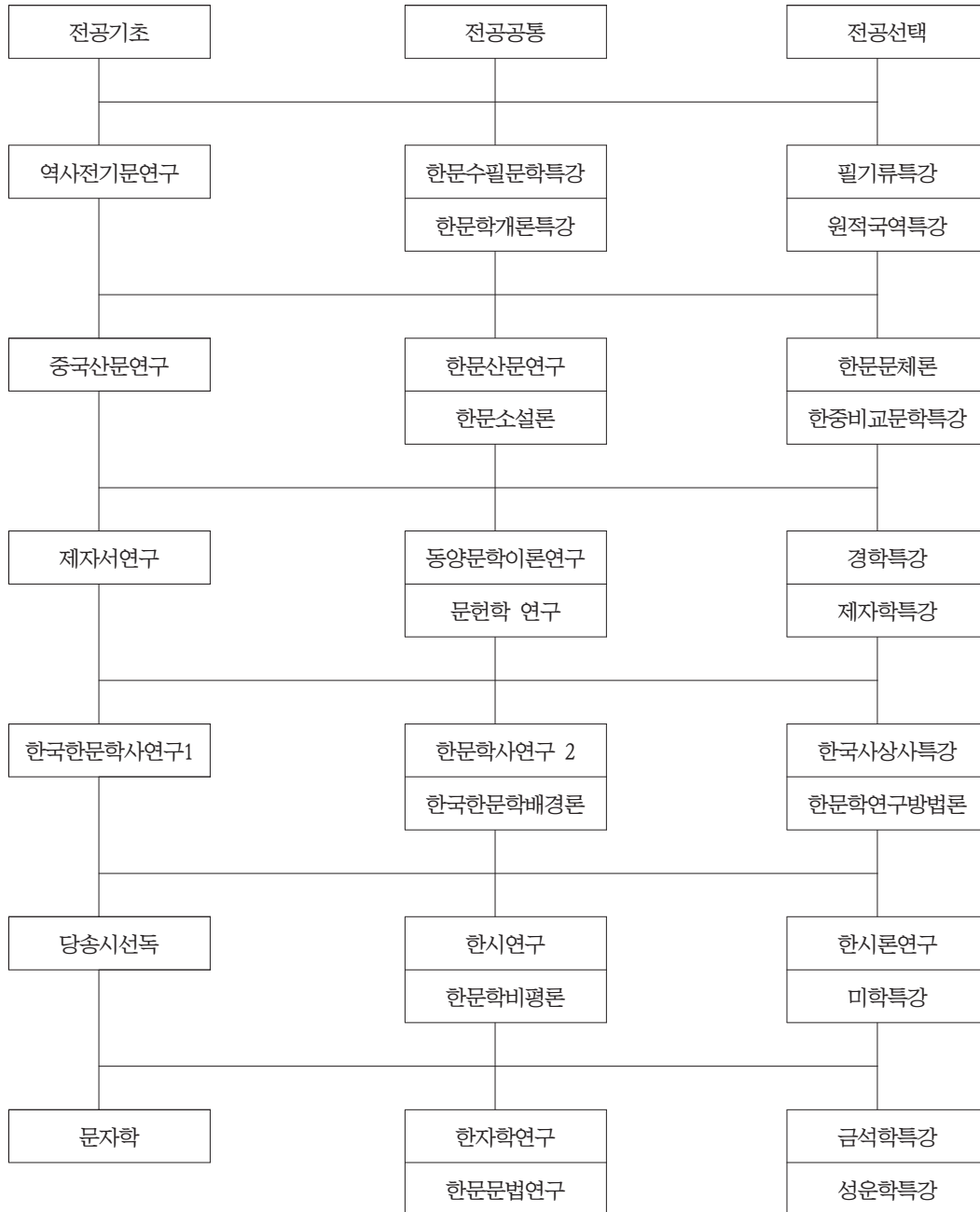

## 교육목표

문학은 민족의 얼과 정서의 결정체요, 전통의 맥이다. 이러한 한국문학의 모태는 한국 한문학임, 한국 한문학의 원류는 중국문학이다 따라서 한국 한문학의 이해없이 한국 문학을 이해할 수 없으며, 중국 문학에의 접근없이 한국 한문학의 천착이 불가능하다.

우리 문학의 위상을 바로 인식하고 문학의 제형식과 내용적 특징 및 사상적 특징을 국한문학의 통섭은 물론, 중국 문학과 대비 고찰하므로 민족의 바른 얼과 정서, 나아가 전통을 개발하고 제 창출하고자 한다.

## 교육목표 키워드

한국학을 위시한 동양학의 발전에 기여할 수 있는 유능한 인재를 양성하기 위함이 그 목적이다.

## 진로 취업분야

한국고전번역원, 한국학중앙연구원, 국사편찬위원회, 국학진흥원 등 한문고전을 정리하고 연구하는 국가 기관에서 연구자로 활동하고 있는 등, 한문학과 졸업생은 다양한 분야에서 연구원으로 활동할 수 있다. 국문학, 철학, 사학, 고문서학, 사회과학 등등의 분야에서 한문독해 능력을 발휘하게 되면 독보적인 연구 영역을 구축할 수 있다.

## 교과목 해설

- D600314 역사전기문 연구(Studies in History Classics) 3학점(3)  
한중 역사전기문의 한국한문학에 끼친 영향을 고찰하므로, 한국한문학의 바른 이해는 물론, 문학 연구의 제 방법론적 기초를 다지게 한다.
- D600316 중국산문연구(Studies in Chinese Prose) 3학점(3)  
중국고전문학의 역사산문에서 한국 한문학에 영향이 컸던 산문을 연구하여 한국산문과의 관계를 밝힌다. 우리의 고대 문학중에 주한대의 관계가 깊고, 특히 삼국이래 당송팔대가를 중심으로 한 당송과 명청과의 교류가 확대됨에 따라 이 분야의 고전은 필독서가 된다.
- D600317 제자서연구(Studies in Ancient Chinese Masters) 3학점(3)  
동양 사상의 다양성과 깊이의 원천인 중국의 제자 백가들의 철학사상을 바로 이해하므로 한국 한문학의 사상적 이해와 작품의 바른 이해를 갖도록 한다.
- D602370 한국한문학사연구(Studies in Sino-Korean History I) 3학점(3)  
한국 한문학사의 사적 전개를 체계적으로 파악하며, 그 사상과 문학정신을 이해하고, 시대에 따른 문학 이론과 비평의 기준을 통하여 문학사의 흐름을 안다.
- D602812 당송시선독(Selected Reading of Dang-Song Poetry) 3학점(3)  
당송 시대는 중국문학의 역사에서 시와 산문이 극도로 발달된 시대이다. 이 시대의 한시의 고찰 없이는 한시의 이해와 발달사를 논할 수 없으므로 당송의 한시가 한문학에 미친 영향을 고찰하고 연구한다.
- D602813 문자학(Study of Character) 3학점(3)  
문자학이란 모든 언어와 문자를 이해하고 활용하는데 기본이 되는 학문으로 문자의 기본과 영역 등을 연구한다.

- D600320 한국한문학배경론(Bagground of Sino-Korean on Literature) 3학점(3)  
한국 한문학 형성의 지정학적, 시대적 배경은 물론, 언어 문자 문학사상등 일체를 문화배경천착을 통해 한국 한문학의 바른 이해와 함께 그 특질을 궁구한다.
- D600321 한시연구(Studies in Sino-Korean Poetry) 3학점(3)  
한국 한시문학의 시대별 발달과정과 시문학의 특질을 중점적으로 고구하며 그 원류와 현대문학에로의 변이과정을 탐색한다.
- D600324 한국산문연구(Studies in Sino-Korean Prose) 3학점(3)  
한국 한문학 가운데 신라이후 근대조선말 까지의 역대 산문학 작품에 대한 강독 및 작품론 작가론 연구.
- D600326 한문문법연구(Studies in Chinese-Classics Grammer) 3학점(3)  
한문구성의 기본원리와 어법을 바르게 이해하므로 원전의 바른 해독과 그에 따른 정확한 분석 비판력을 갖게 한다.
- D600328 한문소설론(Sino-Korean Novels) 3학점(3)  
한문 소설의 기원과 발달, 중요한 한문소설작품의 연구 검토, 작품의 문학 정신과 작품 사상과 문화 예술적 가치를 추구한다. 특히 한국을 비롯하여 중국의 고전 소설은 근대 서양의 소설과는 서로 다른 토에서 성장 발전해 온 까닭으로 그 자체에 대한 미술적 연구와 연구방법의 모색은 새로운 관심사가 되고 있다.
- D600329 한문학비평론(Criticism of Sino-Korean Literature) 3학점(3)  
한국 한문학 작품, 특히 시화 비평 및 시론에 입각한 한시비평을 중심으로 비평 문학의 제이론과 방법을 고찰한다.
- D600331 문헌학연구(Study of Pilology) 3학점(3)  
한문학 연구의 기반이라고 할 수 있는 한문 전적에 대한 서지학 및 특별한 한문학 문헌자료에 대한 집중적 강의 및 연구.
- D600333 한자학연구(Study of Chinese Charters) 3학점(3)  
한자의 기원과 저자 원리 문자학적인 한자의 특징탐구, 자형, 자의, 자음에 관한 공시적 이론연구 한국에서 사용된 한국 문자자료 조사연구
- D600334 한문학개론특강(Topics in Survey of Sino-Koreans Classics) 3학점(3)  
한문학 제 장르의 개념과 특성 및 그 발생 원인과 발전과정을 알고, 그 문학 형식의 변천사를 문학사적으로 이해하므로 전공 연구의 기초를 다진다.
- D600336 한문학사연구II(Study in History Sino-KoreanII) 3학점(3)  
3000년 한국한문학의 사적 정리와 시대별 정신사 및 문예의 특성을 체계적으로 이해하기 위하여 I에 이어 II를 조선조 전중후 3기로 나누어 체계적으로 탐구한다.
- D600338 동양문학이론연구(Study in Theory of Orient Literature) 3학점(3)  
동양문학은 동양인의 삶과 궤적과 사유의 틀에서 창작되 예술이다. 그러므로 동양의 문예이론하에서 양산되었으나 문학인이기를 자처하지 않던 선인들은 그 단편적 이론을 체계화하지 않았다. 이런 중 서구 문예이론을 끌어와 동양 문학을 분석하려는 오류가 있어왔던 것이 학계의 실정이다. 이에 동양문학의 이론을 재구성할 필요와 가치는 충분하며 그 선구자를 양성하고자 함이다.



- D600339 한국수필문학특강(Topics in Sino-Korean Essays) 3학점(3)**  
한문학 작품의 절대량에 해당하는 수필류는 시문에 비해 그 엄청난 양에 비해 거의 논외에 방치되어 왔다. 이들 수필문학이야말로 선인들의 사유와 삶의 향기가 가장 진솔하게 담겨진 문학작품이다. 이를 통해 선인들의 정서와 사유의 모형을 익히고 현대인의 정신세계를 한차원 상승시키고자 한다.
- D600340 한문문체론(Sino-Korean Stylist) 3학점(3)**  
한문 문학의 문체에 관한 이론적 정리와 연구를 위하여 시대적 문체와 작가별, 문체등을 다각적으로 분석·검토한다. 이 문체론의 분야가 국내적으로는 아직 생소한 분야임에 틀림없으나, 문전학의 시대적인 특징이나 조직과 구성을 살펴볼 수 있을 것이다. 그러므로 음문과 산문에 있어 서로 변천시대적인 요구의 입장에서 파악되는 것이다.
- D600342 한시론연구(Studies in Chinese Poetry) 3학점(3)**  
한시문학의 작시론, 비평론을 시대별로 검토하며, 그 정격과 편격 및 고시와 근체시의 형식적 차이를 작품을 통해 이해함은 물론 현대 시학과 비교 접맥한다.
- D600343 경학특강(Topics in Confucian) 3학점(3)**  
동양사상의 근간이라 할 수 있는 유학경전의 이념과 사상을 철학적으로 규명하므로 한국 한문학 작품 속에 내재한 문학사상들을 바르게 천착할 수 있는 기초학력을 배양한다.
- D600345 한중비교문학특강(Comparative Study of Korean&Chinese Literature) 3학점(3)**  
한국 한문학의 원류인 중국문학의 형태론, 작품론, 작가론, 문학론을 바로 이해하고, 우리 문학에의 영향 및 그 특질을 비교 연구한다.
- D600346 금석학특강(Topics in Epigraphy) 3학점(3)**  
한문으로 기록된 중국과 한국의 금석문에 대한 내용을 강독하고 형태적 조상기법, 표기된 문자의 자체 및 서법과 서풍 등에 대한 깊이 있는 탐구와 자료 실물에 관한 집중적 조사 연구를 통해 한국 금석학 전반에 관한 이해를 기한다.
- D600347 성운학특강(Study of Sino-Korean phonotogy) 3학점(3)**  
한어 음운에 대한 深度있는 탐구를 期하며 특히 이를 바탕으로 한국 한자음에 관한 음성학적 연구를 추구하여 한국 한문학 연구를 더욱 深化시킨다.
- D600349 한국사상사특강(Topics in History of Korean Thought) 3학점(3)**  
문학 배경은 사상이다. 사상의 집합을 일컬어 철학이라 한다. 한국 철학의 사적 흐름을 이해하고, 그 흐름에 따라 산출된 한국문학의 흐름을 체계적으로 이해 정리하기 위한 기초작업은 필요불가결한 작업이다.
- D600350 미학특강(Topics in the Aesthetics) 3학점(3)**  
문학의 궁극적 목표는 언어를 매체로 한 미, 이른바 문예미의 집적물이다. 따라서 문예미가 지향해야 할 미학의 개념, 유형, 그리고 문학작품이 완성한 미학의 분석은 문학연구의 심층과제이다.
- D600351 필기류특강(Topics in the Art of Write-Down) 3학점(3)**  
필기류란 시문 외의 다양한 문건을 총괄해 이르는 한문학 할술용어이다. 성인들이 남긴 수많은 필기류를 정통 시문에 못지 아니한 선인들의 정서와 삶의 궤적이 담겨있다. 한문학 연구의 간과할 수 없는 이 분야의 독해 정리라는 선구적 과제를 체계적으로 연구한다.
- D600352 한문학연구방법론(Methods of Studies in Sino-Korean Literature) 3학점(3)**  
한문학은 한자로 쓰여진 문학작품이다. 그러므로 바른 독해를 통한 바른 이해가 문학연구의 첩경일 뿐만 아니라, 궁극적으로 한문학은 문학연구이므로 작품을 문학연구의 제방법론에 대입할 수 있는 능력을 배양해야 한다.

D600353 제자학특강(Topics in Ancient Chinese Masters) 3학점(3)

제자백가는 유가를 제외한 도가·묵가·법가 등 매우 다양한 중국의 선진 시대 철학을 형성하는 유파의 총칭이다. 본 교과목은 조자·정자를 위시한 제자백가의 고전들을 강독함으로써 그 풍부한 사상적 가치를 이해하여 이후 중국 문화에 끼친 영향을 살펴본다.

D602371 원전국역특강(Topics in Translated of Chinese Classics in Korean) 3학점(3)

한문학연구는 원전의 바른 읽기와 해석에서 출발된다. 그러므로 원전의 바른 접근과 이해를 위해 한문 국역의 체계화 및 심화 확충한다.

## 교육과정표

사학과(Department of History) / 석사과정

이수구분	전공명	학수번호	교과목명	학점	시수
전공기초		D600355	한국사학사	3	3
		D600356	한중관계사	3	3
		D600358	서양사학사	3	3
		D600360	한국사상사	3	3
		D602820	역사의이론과실제	3	3
		D602821	한일외교사	3	3
전공공통	역사학	D600362	한국고대사연구	3	3
		D600363	한국중세사연구	3	3
		D600369	동양고대사연구	3	3
		D600371	동양중세사연구	3	3
		D600373	일본사연구	3	3
		D600376	서양사상사연구	3	3
		D600377	미국사특강	3	3
		D600378	서양사회경제사연구	3	3
		D602372	한국근세사연구	3	3
		D602373	한국최근세사연구	3	3
		D602374	동아시아국제관계사	3	3
		D602375	서양근대사연구	3	3
전공선택	역사학	D600379	한국사연습	3	3
		D600380	한국사회경제사연구	3	3
		D600382	동양사연습	3	3
		D600383	동양사상사연구	3	3
		D600384	서양고대사연구	3	3
		D600385	서양중세사연구	3	3
		D600386	영국사특강	3	3
		D602376	동양근대사연구	3	3
		D602377	서양현대사연구	3	3
		D602378	한국과학사연구	3	3
		D602379	한국대외교섭사	3	3
		D602380	동양사회경제사	3	3

## 교육목표와 교육과정의 연계표

교육목표	개별전공의 교육목표	교육방침	교과목 예시
세계 수준의 학문과 이론의 탐구	학문적 이해를 심화하고 논문 작성의 준비과정으로 관심분야를 개발하는 것을 목표로 한다.	자아 계발 함양	미국사특강 영국사특강
창조적인 진리탐구의 능력심화	역사적 진리탐구 방법을 모색하여 미래에 대한 정확한 통찰력을 갖는 것을 목표로 한다.	사학사의 흐름에 대한 탐구	역사의 이론과 실제 한국사학사 서양사학사
연구방법의 엄정 과학화	사료 연구를 통해 역사에 대한 객관적 관찰력을 습득하는 것을 목표로 한다.	사료탐구	한국사연습 동양사연습
학문과 지식의 현실 적용력 추구	대외관계 연구를 통해 국제관계와 세계속에 한국의 국제적 위상과 역할을 높이는데 이바지 할 수 있는 인재양성을 목표로 한다.	실천적 지식인 양성	한일외교사 한중관계사 동아시아국제관계사 한국대외교섭사 일본사연구
선한 목적에 활용되는 지식의 탐구	사상적 전통을 탐구하여 정의롭고 웅대한 인간성을 함양할 인재의 양성을 목표로 한다.	도덕적이고 정의로운 지식인 양성	한국사상사 동양사상사연구 서양사상사연구
인류적 덕성의 완성	광대한 외적 세계를 이해하는 역사적 안목을 구비하여 관련 분야에 봉사할 수 있는 인재양성을 목표로 한다.	역사적 안목 증진	한국고대사연구 한국중세사연구 동양고대사연구 동양중세사연구 서양고대사연구 서양중세사연구
행복과 복지의 사회 건설	르네상스의 휴머니즘과 사회의 민주화과정에 대한 연구를 바탕으로 미래에 대한 비전을 제 공할 수 있는 인재를 양성함을 목표로 한다.	인간중심의 휴머니스 트 양성	한국근세사연구 한국최근세사연구 서양근대사연구 동양근대사연구 서양현대사연구
문화적 인류 세계의 창조	역사연구를 통한 풍부한 간접경험을 바탕으로 한국과 세계문화 전통을 접촉할 수 있는 문화적 인재를 양성함을 목표로 한다.	문화의 이해	한국과학사연구 서양사회경제사연구 동양사회경제사연구 한국사회경제사연구

### 교육과정 연계도

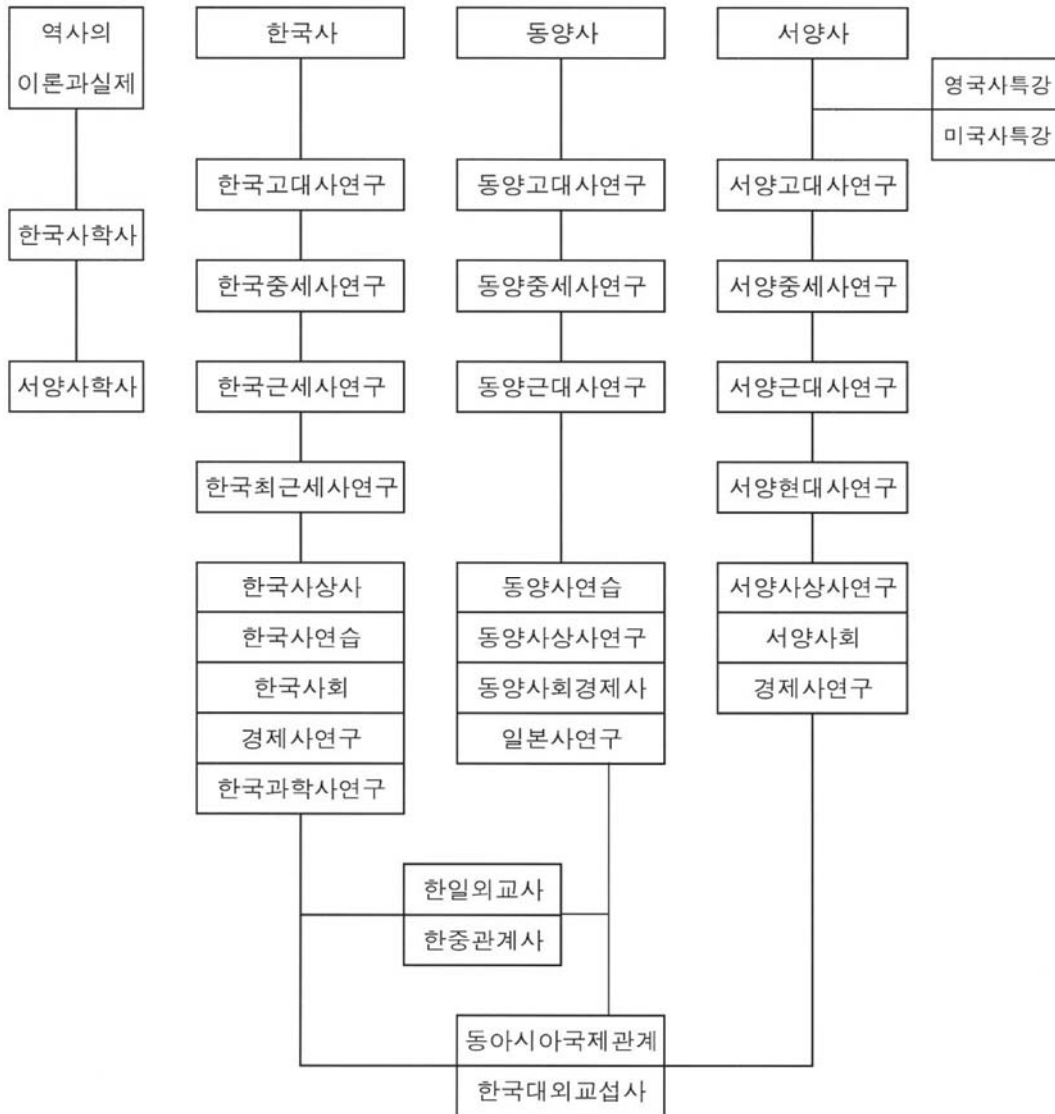

## 교육목표

일반적으로 사학과 대학원 석사과정은 전문적인 역사가를 양성하기 위한 예비단계라고 할 수 있다. 그리하여 우선 한국사학, 동양사학, 서양사학으로 전공을 나누었으며 또한 역사학 일반의 균형을 잃지 않게 하기 위하여 사학과와 관계사를 공통과목으로 설정하였다. 나아가 각각의 전공을 시대별, 주제별로 구분하여 심도 있게 사료를 비판하고 해석할 수 있는 능력을 갖추어 줄 수 있도록 훈련과정을 마련하였다. 각각의 강좌는 교수의 강의보다는 학생의 조사, 탐구, 발표 위주로 운영될 것이며 이를 통해 학생 스스로 문제를 제기하고 자신의 해석을 논술할 수 있는 능력을 기르게 될 것이다.

## 교육목표 키워드

전문적인 역사가를 양성하기 위하여 한국사, 동양사, 서양사로 전공을 나누어 능력을 갖춘 인재를 양성하고자 한다.

## 진로/취업분야

정부 행정기관의 공무원, 예를 들어 행정자치부 및 지방자치단체 산하 문화공보담당 공무원, 문화재담당 공무원 및 또한 사설학원 강사 등 의로의 진출이 활발해지고 있다. 국립, 사립 및 특수 박물관이나 각종 기념관의 학예사(큐레이터), 나아가 문화재의 발굴과 보존 및 관리를 담당하는 연구원이나 유물이나 유적의 가치를 평가하는 감정평가사 및 문화재 수리기술직으로도 진출할 수 있다. 언론인이나 사극 PD로도 진출이 가능하며, 교직과정을 이수하면 중등교원으로 나아갈 수 있다.

## 교과목 해설

- D600355 한국사학사(Studies of Korean Historiography) 3학점(3)  
고대부터 현대까지의 역사의식과 역사 서술 방법의 발전을 주로 현존하는 사서들을 중심으로 체계적으로 연구한다.
- D600356 한중관계사(History of Korea-Chinese Relations) 3학점(3)  
동북아시아의 역사에서 특히 한국사와 관련이 깊은 만주 몽고 지역의 제반문제를 다룬다.
- D600358 서양사학사(Studies of Western Historiography) 3학점(3)  
서양사학사의 일반적 흐름과 최근 역사학의 동향을 다룬다. 특히 랑케 이후 19세기 독일 사학, 20세기 미국의 상대주의 사학, 크로체, 콜링우드, 2차대전 이후 독일의 사회사학, 프랑스의 아날학과, 20세기 후반의 신사학 등의 원서와 그에 대한 연구 논문들을 병행하여 강독한다.
- D600360 한국사상사(Intellectual History of Korea) 3학점(3)  
고대 사회로부터 근대 사회에 이르기까지 한국 사회에 커다란 영향을 끼친 주요 사상가들의 업적이나 그들의 사상적 체계, 그리고 이들 사상이 한국 사회와 정치 구조에 끼친 영향을 다각도로 분석 탐구한다.
- D602820 역사의 이론과 실제(Theory and Practice in History) 3학점(3)  
역사의 인식과 구조를 이해하는데 필요한 제문제, 즉 역사의 의미와 효용성, 사료의 종류와 비판, 역사의 주제, 역사의 인과론적인 설명, 역사에서의 우연과 필연, 그리고 객관적 역사 인식의 가능성에 대하여 체계적으로 연구한다.

- D602821 한일외교사(History of Korea-Japanese Diplomacy) 3학점(3)**  
 동아시아 세계속에서 전개되는 한국과 일본의 외교 관계는 중국의 영향을 받으면서도 독자적인 외교를 전개하여 왔다. 이러한 관점에서 그 전개 과정을 양국의 대내적인 요인과 대외적인 요인으로 구분하여 검토·분석한다.
- D600362 한국고대사연구(Ancient History of Korea) 3학점(3)**  
 선사시대 및 삼국왕조의 형성에서 통일신라 말기까지의 한국 고대역사의 발전과정을 개관하고 각국의 특성과 역사적 의의를 정치, 경제, 문화의 제 분야에서 이해하고 그 상호관계를 설명한다.
- D600363 한국중세사연구(Medieval History of Korea) 3학점(3)**  
 주로 10세기 초부터 14세기말까지의 고려시대사를 개관하되, 특히 고대 사회에서 중세 사회로의 발전 과정을 신분 및 토지제도 그리고 통치기구와 불교문화, 대외관계 등을 이 방면의 논저와 연결지어 연구 토록 한다.
- D600369 동양고대사연구(Ancient History of China and Japan) 3학점(3)**  
 진·한 의 고대제국 성립과 발전을 다룬다. 특히, 정치, 사호, 경제적 측면과 사상에 중점을 두어 여러 가지 문제에 접근해 본다. 또한 일본의 고대국가가 성립과 발전에 대해서 연구한다.
- D600371 동양중세사연구(Medieval History of China and Japan) 3학점(3)**  
 중국 고대제국의 분열부터 위진 남북조수당 통일제국의 흥망 및 동아시아 문화권의 성립발전을 연구한다. 또한 일본의 막부체제의 성립과 발전에 대해서 연구한다.
- D600373 일본사연구(Studies of Japanese History) 3학점(3)**  
 일본역사의 전개과정과 이에 작용하는 여러 조건, 즉 주변국가와의 관계와 지리·자연적 조건 등을 파악하여, 인류사 속에서의 일본사의 일반성과 특수성을 이해한다.
- D600376 서양사상사연구(Intellectual History of Europe) 3학점(3)**  
 서양의 지적 전통을 역사적으로 탐구한다. 특히 사상사방법론의 문제, 플라톤과 아리스토텔레스, 중세 정치사상, 마키아벨리, 근대계약론, 공화주의, 과학혁명, 유토피아 사상, 19세기 사회사상 등 다양한 주제를 선택하여 사료 탐구와 학설사적 탐구를 병행한다.
- D600377 미국사특강(Special Studies in American History) 3학점(3)**  
 식민지시대, 독립혁명기와 건국, 서부 팽창, 남북전쟁과 산업화와 혁신개혁사상의 대두, 1·2차 세계 대전에서 최근에 이르기까지 미국의 정치 경제 사회 문화의 변천과정을 살펴봄으로써 전문지식을 함양하고 20세기초 미국이 세계 강국으로 등장하게 된 저변을 이해하는 중점을 둔다.
- D600378 서양사회경제사연구(Social and Economic History of Europe) 3학점(3)**  
 고대 노예제시대부터 현대 산업 기술 시대에 이르기까지 서양사의 사회, 경제의 발달과정을 연구, 분석한다. 각 시대의 특징적인 사회와 경제의 구조 기능, 성격 등을 비교하고 검토함으로써 이 분야의 전문 지식을 함양하도록 지도한다.
- D602372 한국근세사연구(Modern History of Korea) 3학점(3)**  
 조선 건국시기부터 개항기에 이르기까지 중요한 특정문제를 중심으로 사회의 발전과정과 지금까지의 연구 성과를 비판 고찰한다.
- D602376 한국최근세사연구(Late Modern History of Korea) 3학점(3)**  
 외세에 의하여 개항이 강요된 이후 일제때까지, 격변하는 국내외 정세 속에서 개혁을 모색하던 조성과, 봉건주의와 제국주의 배격운동을 벌인 민주세력들의 한국근대화를 위한 과정을 개관한다.



- D602374 동아시아국제관계사(Studies in History of East Asia International Relation) 3학점(3)  
 동아시아의 국제관계는 종적으로는 중국의 책봉이라는 매체를 통해 전개되어왔다. 그러나 횡적으로는 보다 다양한 요소가 개입되어 전개되었다. 그러므로 책봉 및 여타의 요소가 중국과 한반도, 그리고 일본 및 기타 주변지역과의 국제관계의 전개에 어떻게 작용하고 있는가를 파악한다.
- D602375 서양근대사연구(Modern History of Europe) 3학점(3)  
 서양 근대사회의 성립과 발전을 다룬다. 특히 르네상스, 휴머니즘, 종교개혁, 자본주의의 발전, 절대주의, 계몽주의, 시민혁명, 산업혁명 등 다양한 주제를 선택하여 사료탐구와 학설사적 탐구를 병행한다.
- D600379 한국사연습(Seminar in Special Topics of Korean History) 3학점(3)  
 한국사에 있어서 개척할 연구 과제를 발굴하고, 새로운 연구 방법과 이론을 역사 현상에 적용, 새로운 사관 정립에 공헌할 주제를 선정하여 토의하고, 사료를 독과한다.
- D600380 한국사회경제사연구(Studies in Social and Economic History of Korea) 3학점(3)  
 한국사회 구성체가 자본주의 사회 이전에 경제외적 요인에 의해 어떻게 변화·발전되어 왔는가를 연구한다. 이를 위해 사회 신분제, 촌락의 역사적 변천 과정과 토지소유제, 조세제, 상품 유통 기구 등 경제제도를 강의한다.
- D600382 동양사연습(Reading Seminar in Eastern History) 3학점(3)  
 일본 德川幕府의 대외 체제를 검토하여, 이 대외관계가 대내적인 지배질서, 즉 막부와 藩의 관계, 장군과 천황과의 관계 등에 미치는 영향을 분석한다.
- D600383 동양사상사연구(Intellectual History of China and Japan) 3학점(3)  
 역대 중국의 사상사에 대한 제 문제를 다룬다. 특히 유교, 불교, 도교의 기원과 사상의 성격을 검토하고, 이 방면의 연구 성과를 분석 검토함으로써 중국사상사의 발전을 살펴보는 가운데 문제의 소재를 알아본다. 이와 아울러 일본의 사상적 발전도 검토한다.
- D600384 서양고대사연구(Ancient Graeco-Roman History) 3학점(3)  
 고전고대의 그리스, 로마사를 다룬다. 특히 그리스 폴리스의 형성과 발전, 정체의 변화, 아테네의 민주정의 본질과 특성, 헬레니즘 시대의 사회, 경제적 발전, 로마 공화정의 형성과 발전, 로마제국의 쇠퇴 원인론, 고대 정치사상 등 다양한 주제를 선택하여 본격적으로 탐구한다.
- D600385 서양중세사연구(Medieval History of Europe) 3학점(3)  
 서양 중세 봉건 사회의 성립과 발전을 다룬다. 특히 고대에서 중세사회로 이행문제, Pirenne 학설, 봉건주의의 제 문제, 중세도시, 12세기 르네상스론, 자본주의의 이행문제 등 다양한 주제를 선택하여 사료탐구와 학설사적 탐구를 병행한다.
- D600386 영국사특강(Introduction to British History) 3학점(3)  
 초기 로마시대부터 20세기말까지 영국의 사회, 문화적 특징을 파악하고 국가의 형성과 발전과정을 개관한다. 특히 절대주의와 혁명시대의 사회적 사상적 배경, 산업혁명의 실체와 역사적 의미, 그리고 영국사의 흐름을 바꾸어놓은 인물이나 이념을 집중 분석한다. 또한 현대사에서의 영국의 역할과 위상에 대해서도 살펴본다.
- D602376 동양근대사연구(Medieval History of China and Japan) 3학점(3)  
 아편전쟁이후 구 중국의 해체과정과 신해혁명 및 현대 중국 그리고 명치유신 이후 일본의 여러 문제를 다룬다. 한편 이웃 한국의 발전과 어떻게 연관되는지, 국제관계를 체계적으로 이해하는데 중점을 둔다.
- D602377 서양현대사연구(Contemporary History of Western World) 3학점(3)  
 19세기부터 오늘에 이르는 사상사의 전반을 다루며, 특히 근대사와 구분되는 서양현대사의 구조적 특성



을 이해하고 제국주의, 제1·2차 세계대전, 그리고 현대사의 성립에 큰 몫을 차지한 미국과 소련의 국가 발전과 정치·군사·외교적 대립관계를 중점적으로 다룬다. 아울러 탈냉전시대의 국제관계와 세계 속에 한국의 국제적 위상과 역할에 대해서도 검토한다.

**D602378 한국과학사연구(History of Korean Science) 3학점(3)**

고대 사회로부터 근대 사회에 이르기까지 이룩한 제 문화사업 중 과학기술분야에 관한 논저를 중심으로 과학 기술의 전반적 발전 과정을 연구 분석하도록 한다.

**D602379 한국대외교섭사(History of Korean Diplomacy) 3학점(3)**

한국은 역사적으로 주변에 세계적인 열강들과 이웃하고, 현명한 교섭을 통하여 발전하였다. 만리장성 이남의 한족과 장성 이북의 유목민족 사이의 투쟁에서 살기 위해서 정치적으로 중립외교를 펴기도 하였다. 경제나 문화적으로 다른 지역의 국가들과 어떤 관계에 있었고, 어떤 외교를 펴는 것이 유리하였나를 알아본다. 근세 이후에는 중국과 일본 사이에서 어떤 역할을 하였고, 근대 이후 제국주의 열강의 침입에는 어떻게 대처했는가를 연구한다. 그 중 한 시대나 지역을 택해 집중 강의할 수도 있다. 각 시대의 외교기관과 외교의 주역에 대해서도 알아본다.

**D602380 동양사회경제사(Socio-Economic History of China and Japan) 3학점(3)**

역대 중국의 사회 경제사에 대한 제 문제를 다룬다. 각 시대의 사회와 경제의 구조, 기능, 성격 등을 검토하고, 이 방면의 연구 성과를 분석·검토함으로써 중국사의 발전을 구조적으로 파악하여 문제의 소재에 접근한다. 일본에 대해서도 마찬가지로 연구한다.

## 교육과정표

문헌정보학과(Department of Library and Information Science) / 석사과정

이수구분	전공명	학수번호	교과목명	학점	시수
전공기초		D600435	도서관정보센터경영특론	3	3
		D600436	문헌정보학사연구	3	3
		D600440	문헌정보학연구방법론	3	3
		D600446	정보시스템연구	3	3
		D600484	정보조직연구	3	3
		D603386	정보조사제공론	3	3
전공공통	문헌정보학	D600447	계량정보학연구	3	3
		D600448	공공도서관경영기법론	3	3
		D600451	대학도서관경영론	3	3
		D600452	산업정보시스템론	3	3
		D600455	서지학연구방법론	3	3
		D600456	원문서지학연구	3	3
		D600457	정보검색이론연구	3	3
		D600459	정보정책론연구	3	3
		D600460	주제전문정보원	3	3
		D600463	체계서지학연구	3	3
		D600466	한국서지학특강	3	3
		D602925	형태서지학연구	3	3
전공선택	문헌정보학	D600462	중국서지학연구	3	3
		D600469	도서관정보네트워크연구	3	3
		D600471	도서관협동론	3	3
		D600472	멀티미디어론	3	3
		D600474	색인초록이론연구	3	3
		D600476	서적사연구	3	3
		D600478	이용자행태연구론	3	3
		D600480	정보센터운영평가론	3	3
		D600482	정보조사제공세미나	3	3
		D600485	정보학특론	3	3
		D600487	한국학서지정보	3	3
		D603387	정보조직특론	3	3

## 교육목표와 교육과정의 연계표

교육목표	개별전공의 교육목표	교육방침	교과목예시
세계 수준의 학문과 이론의 탐구	세계적 수준의 문헌정보학도의 양성	학생을 기반으로 한 가치의 이해	정보학특론 도서관정보센터경영론 정보조사제공론 정보조직연구
창조적인 진리탐구의 능력 심화	이론을 기반으로 한 전문가의 양성	이론을 바탕으로 한 연구능력 배양	정보조직특론 형태서지학연구 원문서지학연구 체계서지학연구
연구방법의 엄정 과학화	연구방법론을 기반으로 한 전문가의 양성	연구방법론의 체계화	문헌정보학연구방법론 서지학연구방법론
학문과 지식의 현실 적용력 추구	전문성을 기반으로 한 전문가의 양성	이론을 바탕으로 한 실기 배양	정보검색이론 정보시스템연구 계량정보학 색인·초록 이론 연구
문제 해결력을 가진 전문인 양성	지역을 기반으로 한 전문가의 양성	시대적·지역적 요구의 이해	한국서지학특강 중국서지학특강 한국학서지정보
선한 목적에 활용되는 지식의 탐구	이용자와 기관을 기반으로 한 전문가의 양성	이용자와 정보센터를 기반으로 한 능력배양	정보정책연구 이용자형태연구 정보센터운영평가론
인류적 덕성의 완성	덕성을 기반으로 한 전문가의 양성	전문가적 기량 획득	공공도서관경영론 대학도서관경영론 주제전문정보원 정보조사제공세미나
행복과 복지의 사회 건설	복지와 정보매체를 기반으로 한 전문가의 양성	시스템 및 네트워크를 기반으로 한 실무능력 배양	산업정보시스템론 멀티미디어론 도서관협동론 도서관네트워크론
문화적 인류 세계의 창조	역사적 배경을 기반으로 한 전문가의 양성	역사적인 배경을 기반으로 한 연구전문가의 배양	문헌정보학사연구 서적사연구

## 교육과정연계도

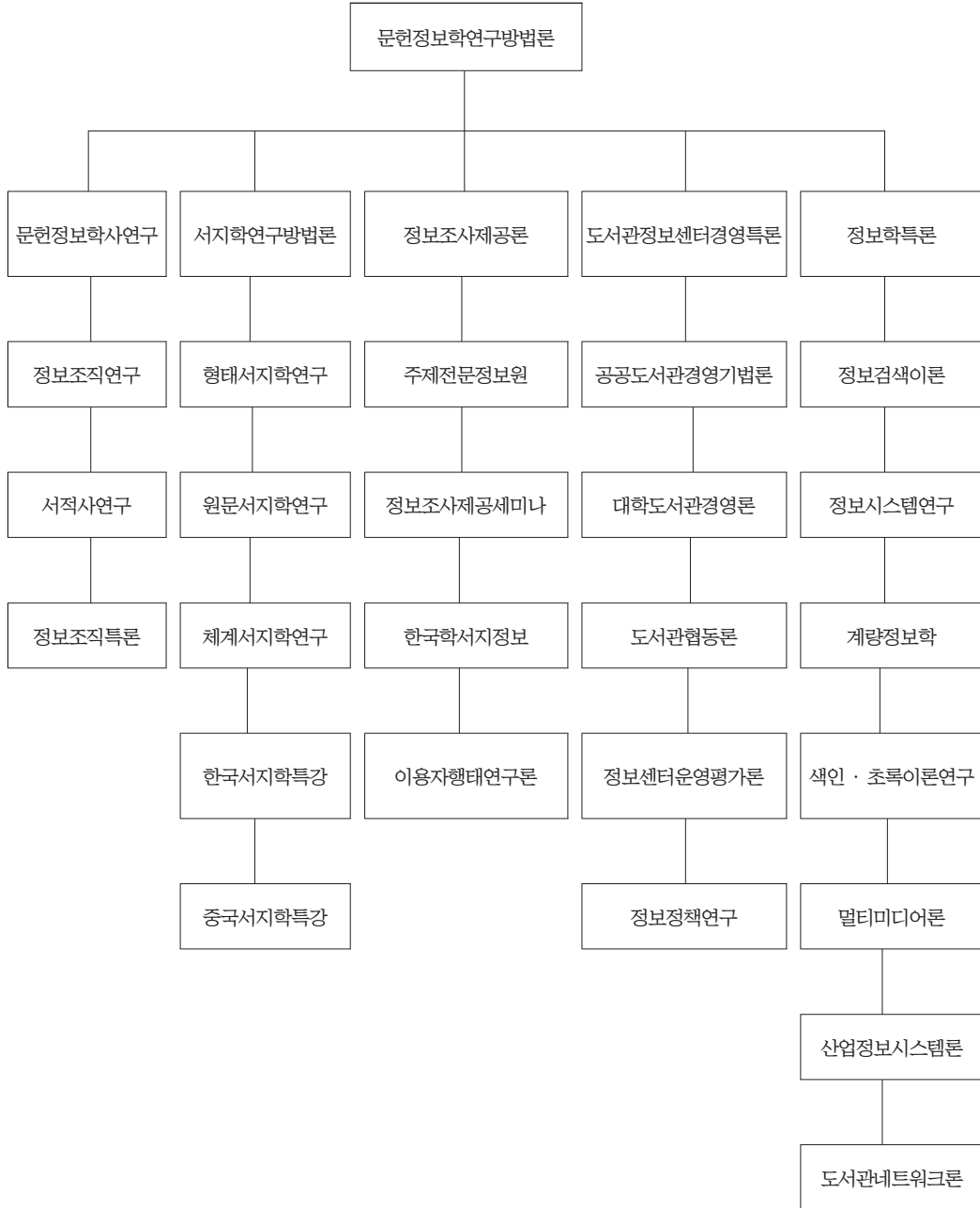

## 교육목표

문헌정보학은 과거의 소급정보에서 미래의 최신정보에 이르기까지 정보의 수집, 처리, 유통, 이용에 관련되는 학문으로 연구와 응용, 이론과 실제 등으로 상호 작용하는 것이 특징이다. 따라서 학술적 정보의 기록, 분석, 처리, 축적, 검색, 보급에 관련된 방법과 법칙을 연구하는 학문이다.

따라서 전문정보관리자(사서)로서 고도의 전문지식과 정보자료 관리상의 모든 과제를 처리할 능력을 갖추기 위한 기초과학과 기술적 조사·연구 활동 및 새로운 환경적응에 대한 고도의 대응능력을 갖춘 정보관리자 양성과 도서관계의 당면과제 등을 연구하고 조사하는 것을 목적으로 한다.

## 교육목표 키워드

문헌정보교육의 세계화, 인성과 지성 함양, 전문직 교육 실습 강화

## 진로/취업분야

1. 각 관종별 도서관이나 정보센터의 전문사서
2. 기업체, 언론사 또는 연구소의 정보전문가
3. 학술정보 데이터베이스 또는 네트워크설계 분석, 개발 전문가
4. 학교 및 학술기관의 연구자와 교육자

## 교과목 해설

D600435 도서관 정보센터경영특론(Advanced Administration of Library & Information Center) 3학점(3)  
도서관 및 정보센터의 경영관리에 대한 기본적인 내용을 살펴보고, 추후 각 관종별 도서관경영 교과목의 학습을 위해 필요한 이론과 기법, 도서관 및 정보센터의 경영활동과 기획, 조직, 인사, 통제, 재정, 평가에 관련된 문제를 다룬다.

D600436 문헌정보학사연구(History of Library & Information Science) 3학점(3)  
문헌정보학의 과거와 현재를 조명하여 과거와 현재의 문헌정보학의 위상을 고찰하고 미래의 문헌정보학은 어디로 지향하여야 할 것인지를 연구함으로써, 동양 문헌정보학의 우수성은 물론 문헌정보학의 인문 과학적인 미래상을 관건한다.

D600440 문헌정보학연구방법론(Research Methods in Library & Information Science) 3학점(3)  
문헌정보학 연구의 제 방법론의 종류와 그 장단점을 토론하고, 각 영역별 연구추세 및 현황을 비교·고찰하고, 그 개척분야를 논의한다.

D600446 정보시스템연구(Seminar in Information Management System) 3학점(3)  
도서관과 정보센터의 자동화 업무를 세부적으로 수행하기 위하여 그 개발과정을 다루며, 국내외의 자동화 시스템의 사례를 비교 분석한다. 아울러 도서관과 정보센터의 자동화시스템을 설계하고 효율성을 분석할 수 있는 능력을 배양하고자 실제 운영하는 정보시스템을 중심으로 그 설계, 분석 및 평가에 대한 이론과 실재를 토의하고 연구한다.

D600484 정보조직연구(Advances in Classification Catalog) 3학점(3)  
정보자료조직의 이론을 바탕으로 ‘한국십진분류법’, ‘듀이십진분류법’, ‘국제십진분류법’ 등의 분류법과 ‘한국목록규칙’, ‘한국문헌자동화목록규칙’, ‘국제표준서지기술법’ 등의 목록법을 통한 지식의 체계화와 검색

은 물론 정보자료조직의 극대화를 위한 완결을 도모한다.

- D603386 정보조사제공론(Information Services) 3학점(3)**  
 문헌정보학 내에서 정보제공학의 위치를 조망하고 정보조사제공학의 이론과 목적 및 기능들을 고찰함으로써, 정보조사제공학에 대한 전문정보사서의 소양을 함양시킴을 그 교육목표로 한다. 학습 방법은 정보센터 및 디지털 도서관에서 정보이용자들이 요구하는 정보의 행태를 고찰하고 첨단 정보를 활용한 강의와 학습자의 실제 정보검색을 병행하면서 강의를 진행한다. 구체적으로 이용자와의 커뮤니케이션기법, 데이터베이스 및 인터넷을 활용한 각종 정보조사제공의 기법을 숙지시킨다. 강의의 결과 수강자들의 전문정보사서로서의 자질을 성장시킴을 목적으로 한다.
- D600447 계량정보학연구(Seminar in Informetrics) 3학점(3)**  
 정보자료의 수량학적 분석을 통해 지식과 정보의 속성 및 학문의 발달과정을 고찰한다.
- D600448 공공도서관경영기법론(Studies in Management Techniques of Public Library) 3학점(3)**  
 공공도서관의 경영 전반에 관한 기준과 지침, 관련 법규, 사서의 자격요건, 배치, 훈련, 기술업무 등을 다루며, 아울러 각 세부업무별로 사례조사 및 현장조사를 부가하여 발표와 토론을 유도하여 공공도서관에서 적용 가능한 기법을 적용시켜 다면적으로 고찰한다.
- D600451 대학도서관경영론(Seminar in Management of Academic Libraries) 3학점(3)**  
 대학도서관의 경영 전반에 관한 기준과 지침, 관련 법규, 사서의 자격요건, 배치, 훈련, 기술업무 등을 다루며, 아울러 각 세부업무별로 사례조사 및 현장조사를 부가하여 발표와 토론을 유도하여 대학도서관에서 적용 가능한 기법을 적용시켜 다면적으로 고찰한다.
- D600452 산업정보시스템론(Studies in Industrial Information System) 3학점(3)**  
 과학정보의 관리와 순환에 관한 기본 원리 및 정보처리기관을 통한 문헌적 연구방법과 Data Base 및 Tool을 소개한다.
- D600455 서지학연구방법론(Research Methods of Bibliography) 3학점(3)**  
 서지학 연구의 목적 및 효용을 고찰하고, 각 영역별 연구현황과 그 추세를 비교·고찰한 다음 그 개척분야를 토론한다.
- D600456 원문서지학연구(Study of Textual Bibliography) 3학점(3)**  
 원문서지학 측면에서 교감학 발전 과정에 관하여 연구한다.
- D600457 정보검색이론연구(Seminar in Information Retrieval Theory) 3학점(3)**  
 다양한 정보검색모형과 그와 관련된 이론적 배경을 연구하고 토의한다.
- D600459 정보정책론연구(Seminar in Information Policy) 3학점(3)**  
 정보의 생산, 배포, 기록, 소유, 이용에 관한 제반 정보정책의 이론적 연구와 최근 동향을 파악하고, 정보관리 분야의 전국적·국가적·국제적 정보정책을 고찰하며, 나아가 국제간 도서관 및 정보 관련 협력 활동과 국제기구의 도서관을 포함한 정보정책을 연구한다.
- D600460 주제전문정보원(Seminar in Information Research of Subject Specialization) 3학점(3)**  
 인문사회·과학기술 분야의 각 주제별 서지정보원에 관한 고도의 지식과 그 처리 등에 관하여 고찰한다.
- D600463 체계서지학연구(Study of Systematic Bibliography) 3학점(3)**  
 목록과 목록학의 발전과정을 통하여 체계서지학은 물론 동서양 문헌정보학의 발전과정에 관하여 연구한다.
- D600466 한국서지학특강(Studies in Korean Bibliography) 3학점(3)**  
 한국서지학의 발전과정을 분석하고, 중요한 한국전적을 연구, 검토하며, 연구의 전개 및 효과를 예측하여 그 발전방안을 모색한다.

- D602925 **형태서지학연구(Study of Material Bibliography)** 3학점(3)  
 지적소산을 담은 책의 물리적 형태의 여러 특징과 그 변천과정을 실증적인 방법으로 분석·조사·비평·연구·종합하여 책의 간사(刊寫) 성격과 간사시기를 고증하고 그 우열을 식별시켜 주며, 고서에 관한 제반 문제점을 연구한다.
- D600462 **중국서지학연구(Bibliographies of Chinese)** 3학점(3)  
 고대 문헌정보학의 발상지인 중국을 중심으로, 서지 및 서지학 관계의 중요한 저술의 내용을 소개하고 원전의 주요한 것을 해제한다. 이를 통하여 중국서지학에 관한 일반적인 이해는 물론 나아가 중국학의 기초를 이해하게 함으로써, 동양인으로서의 긍지와 자부심을 가질 수 있도록 하고자 한다.
- D600469 **도서관정보네트워크연구(Seminar in Library and Information Networks)** 3학점(3)  
 컴퓨터 네트워크에 대한 기술적 지식과 도서관네트워크 구축방법, 학술정보망 이용사례와 도서관 및 정보센터에서의 텔레커뮤니케이션과 지역, 전국, 국제 도서관전산망을 효과적으로 이용하기 위해 이를 계획, 평가, 유지, 관리하는 문제를 다룬다.
- D600471 **도서관협동론(Library Cooperation)** 3학점(3)  
 도서관 협동 프로그램의 형태와 기능, 정보자원공유를 위한 상호대차 및 국제기구 활동 네트워크와 관련된 문제점 등을 분석하고, 선진국 협력현황 및 관련 정보기술의 전망, 사례를 연구한다.
- D600472 **멀티미디어론(Studiies in Multimedia)** 3학점(3)  
 하이퍼텍스트와 멀티미디어의 개념, 새로운 멀티미디어와 그 응용, 이용자를 위한 소프트웨어로서의 멀티미디어와 도서관정보관리로서의 멀티미디어를 연구한다.
- D600474 **색인초록이론연구(Seminar in Abstracting and Index)** 3학점(3)  
 색인 및 초록에 관한 이론을 연구하고 사례를 검토한다.
- D600476 **서적사연구(Study of Historical Bibliography)** 3학점(3)  
 문자 및 서사재료의 발전과정을 통하여 서적제도 및 역사에 관하여 고찰한다.
- D600478 **이용자행태연구론(Research Method User in Behavior)** 3학점(3)  
 정보의 효과적 전달과 응용을 위한 이론과 이용자중심 시각에서 정보인지, 욕구, 정보특성을 규명, 실제적인 이용자 행태 및 정보서비스 평가를 다룬다.
- D600480 **정보센터운영평가론(Measurement and Evaluation of Information Center)** 3학점(3)  
 도서관과 정보센터의 각종 업무를 측정하고 평가하는 방법과 지침, 기준 등을 다룬다. 조직, 자료구성, 이용자, 비용 대 효과 분석, 정보서비스, 배포형태, 출판 등을 포함한다.
- D600482 **정보조사제공세미나(Seminar in Information Services)** 3학점(3)  
 정보업무를 수행하기위한 정보조사제공 이론 분석, 정보조사제공 영역, 정보사서의 자격, 이용자연구, 정보면담, 평가문제를 심층적으로 연구한다.
- D600485 **정보학특론(Studies in Information Science and Information Theory)** 3학점(3)  
 정보의 개념, 지식구조 규명을 위한 계량서지학적 이론, 색인이론, 검색이론 등을 다룬다.
- D600487 **한국학서지정보(Seminar in Bibliography of Korean Studies)** 3학점(3)  
 한국학에 관한 주요서지와 한국학 관계의 각종 서지류의 파악에 유념하고, 한국학에 관한 정보서비스의 방법론을 연구한다.
- D603387 **정보조직특론(Special Seminal for Classification Catalog)** 3학점(3)  
 정보조직연구를 바탕으로 하여 정보조직의 실습능력 배양을 위한 세미나와 실습을 위주로 한다.

## 교육과정표

경제학과(Department of Economics) / 석사과정

이수구분	전공명	학수번호	교과목명	학점	시수
전공기초		D602386	미시경제이론	3	3
		D602387	거시경제이론	3	3
		D602388	계량경제이론	3	3
		D602389	수리경제이론	3	3
		D602792	경제정책	3	3
		D602793	일반경제사	3	3
		전공공통	응용경제	D600543	화폐금융론
D600545	한국경제론			3	3
D600546	노동경제론			3	3
D600551	재정론			3	3
D600552	지역경제론			3	3
D600553	국제금융론			3	3
D600556	산업조직론			3	3
D600562	동양경제사			3	3
D600564	경제발전론			3	3
D603476	문화경제론			3	3
D603477	문화산업론			3	3
D603478	한국경제정책			3	3
전공선택	응용경제			D600542	경제통계학
		D600544	산업경제론	3	3
		D600547	경기변동론	3	3
		D600555	지방재정론	3	3
		D600557	응용경제세미나	3	3
		D602794	외환론	3	3
		D603479	국제무역론	3	3
		D603480	경제사상사	3	3
		D603481	문화정책론	3	3
		D603482	환경경제론	3	3
		D603483	금융시장론	3	3
		D603484	부동산경제론	3	3



## 교육목표와 교육과정의 연계표

교육목표	개별전공의 교육목표	교육방침	교과목예시
세계 수준의 학문과 이론의 탐구	최신이론과 기본이론의 비교분석	기본이론의 가설누석	미시경제론 거시경제론 경기변동론
창조적인 진리 탐구의 능력 심화	기본이론을 응용이론 전개과정분석	기본이론 변수분석	수리경제학 일반경제사
연구방법의 엄정 과학화	최신연구방법 분석	연구방법의 계량화추구	계량경제학, 응용경제학세미나
학문과 지식의 현실 적용력 추구	기본소형 관련변수분석	현실사례분석	산업경제론 산업조직론
문제 해결력을 가진 전문인 양성	이론 변수분석과 정책과정분석	정책결정에 메카니즘 분석	경제정책론 금융시장론 한국경제론 노동경제학 한국경제정책
선한 목적에 활용되는 지식의 탐구	습득된 지식의 사회적 활용도분석	지식의 부가가치화 분석	비교 경제제도론 문화 및 여가 산업론 산업정책론 부동산경제론
인류적 덕성의 완성	학문연구를 통한 인격실현	경제사상의 분석	경제사상사 동양경제사 한국경제사 서양경제사
행복과 복지의 사회 건설	학문, 지식의 복지사회실현	경제 발전 변수 분석	재정학 환경경제학 지역경제학 지방재정론 경제발전론 도시경제론 조세론 교통경제론 후생경제학
문화적 인류 세계의 창조	학문, 지식의 문화시민 창출	경제학의 문화가치 창출	문화정책론 문화경제론

## 교육과정연계도

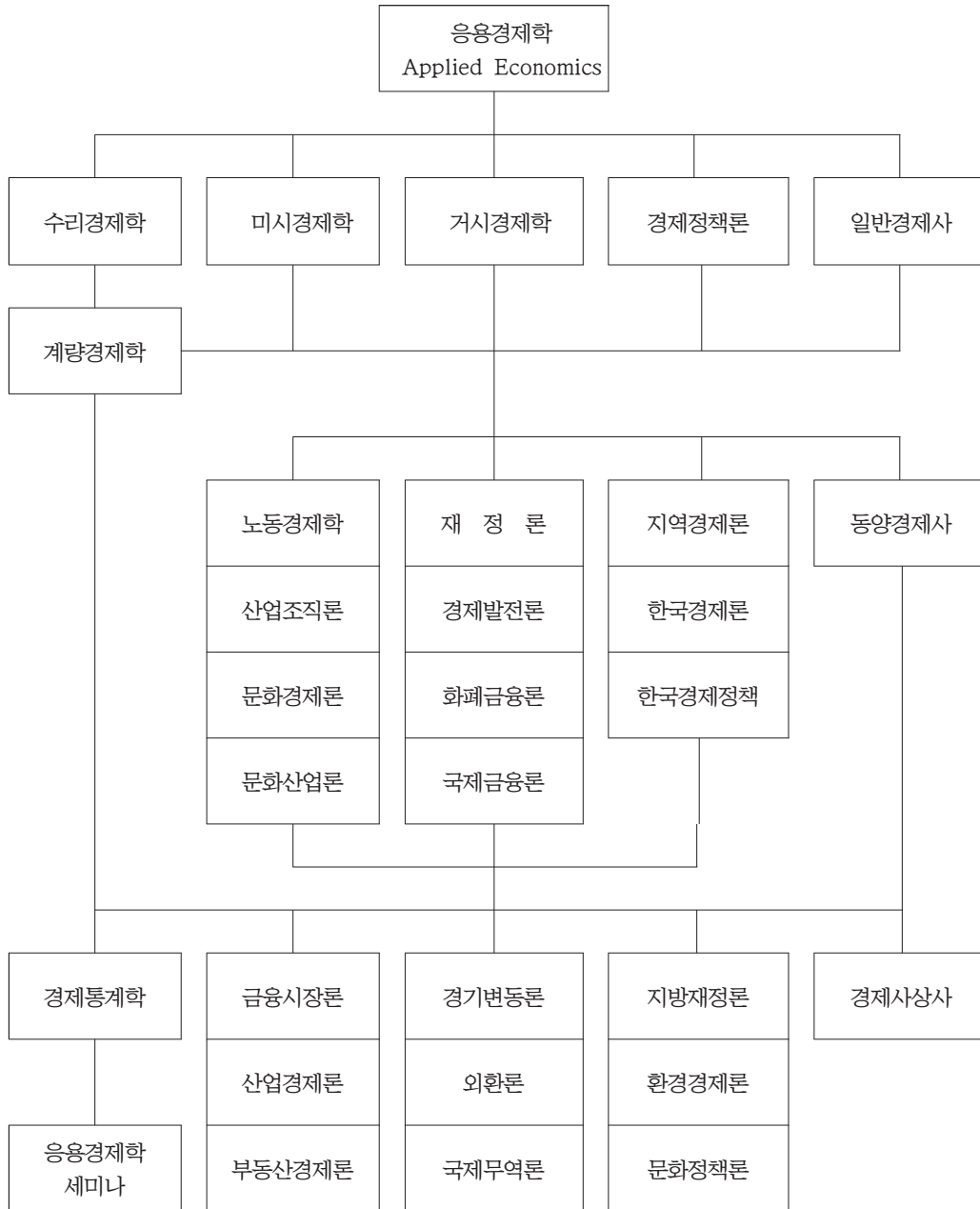

## 교육목표

인류에 및 행복추구이라는 경제철학을 근간으로 한 경제학과는 21세기 세계화, 지식화, 지방화 시대가 본격적으로 진전되고, 우리경제가 선진국으로 발전하는 전환기에 필요한 다음과 같은 전문성을 지닌 경제인을 양성하는 데 교육목표를 두고 있다.

1. 넓은 세계관과 깊은 역사·인문학적 기반으로 가치창출에 도전하는 창조적 경제인
2. 경제지식과 공동체적 인성을 바탕으로 효율성과 형평성의 조화를 이끌어낼 균형적 경제인
3. 전문적 경제이론을 타학문과 융합하여 현실경제와 산업에 적용할 수 있는 실용적인 경제인
4. 미래의 글로벌경제 시대를 주도할 글로벌 리더로서의 진취적인 경제인

## 교육목표 키워드

세계화, 지식화, 지방화, 세계관, 역사·인문학, 창조성, 전문성, 균형성, 실용성, 진취성

## 진로/취업분야

글로벌 및 내수 기업, 국제기구, 금융기관, 국책 및 시중 연구원, 정부 및 지자체 공기업, 경제단체 및 시민단체, 수출입관련 무역업체, 중소기업 경영자, 공무원, 대학교수 및 연구위원

## 교과목 해설

- D602386 미시경제이론(Microeconomic Theory) 3학점(3)  
 소비, 생산, 시장, 분배, 일반균형, 후생 경제학 등 메카니즘의 분석과 효율적인 자원배분의 문제를 연구한다.
- D602387 거시경제이론(Macroeconomic Theory) 3학점(3)  
 국민소득의 결정이론을 실물시장, 화폐시장, 노동시장이 측면에서 다루고, 경제성장과 고용 인플레이션, 국제무역 그리고 환경경제학 측면을 연구한다.
- D602388 계량경제이론(Econometrics Theory) 3학점(3)  
 통계학의 기본원리를 도입하여 제 경제변수와의 상관관계를 분석하여 경제변수간의 함수관계를 밝히고, 경제분석에 대한 틀을 제공한다.
- D602389 수리경제이론(Mathematical Economic Theory) 3학점(3)  
 현대의 경제이론을 수리적인 방법으로 접근하고, 균형의 내용과 성립조건 및 안정성을 수학적 분석도구를 이용하여 체계적으로 연구한다.
- D602792 경제정책(Economic Policy Theory) 3학점(3)  
 재정 및 금융정책의 정책변수가 거시경제변수와 어떻게 작용하가를 분석하고 정책효과에 대해 논의한다. 특히 개방경제제하에서의 정책효과를 규명하기 위한 경제 분석모델을 추정한다.
- D602793 일반경제사(General Economic History) 3학점(3)  
 중상주의 이후의 경제적 흐름을 역사적인 관점에서 이해하고, 이를 시대별 또는 지역별로 구분하여 경제적 변화를 파악한다. 그리고 이를 전체적인 흐름과도 연계하여 논의한다.

- D600543 화폐금융론(Money and Banking Theory) 3학점(3)  
단기적, 거시적 측면에서의 실물변화 화폐금융 변수와의 상관관계를 분석하여 기존의 화폐금융모델과 비교 검토한다.
- D600545 한국경제론(Korean Economy Theory) 3학점(3)  
한국경제의 산업구조, 고용구조, 무역구조, 금융구조 등을 분석하고, 경제의 각 부문별 역할과 기능을 연구한다.
- D600546 노동경제론(Labor Economic Theory) 3학점(3)  
노동의 수요, 공급의 분석과 노사관계에 관한론, 임금결정론, 노동시 이장, 노사관계제도를 분석하고, 이를 현실경제의 관점에서 이를 현실경제의 관점에서 어떻게 적용 시킬 것인가를 연구한다.
- D600551 재정론(Public Finance Theory) 3학점(3)  
국가 및 지방 공공단체가 그 기능을 수행하기위해 재화를 조달하고 예산을 편성, 지출, 관리하는 정부의 국가 활동을 연구한다.
- D600552 지역경제론(Reginal Economic Theory) 3학점(3)  
지원과 시장의 공간적 분포, 산업 및 기업의 최적 입지 선택, 지방공업, 지역금융, 지역재정등을 분석하여 지역경제 발전정책을 제시한다.
- D600553 국제금융론(International Finance Theory) 3학점(3)  
국제금융시장의 금융시장의 균형조건, 환율결정이론, 국제통화제도, 금융 및 재정정책의 효과분석 뿐만 아니라 국제 금융자산의 포트폴리오 구성 등에 대해서도 논의한다.
- D600556 산업조직론(Industrial Organization Theory) 3학점(3)  
산업의 생산기술과 시장구조에 대한 산업조직의 기본가설을 소개하고 산업의 기능과 역할을 구체적으로 연구한다.
- D600562 동양경제사(History of Oriental Economy) 3학점(3)  
동양경제 성립의 역사적 배경과 현대 경제체제로 성장해온 과정을 분석한다. 또한 이 과정을 통해 국가들이 어떻게 경제적 관계를 지속적으로 유지해 왔는가도 논의한다.
- D600564 경제발전론(Theory of Economic Development) 3학점(3)  
경제발전에 관한 역사와 이론, 정책 등을 소개하면서 국민경제에 관한 통계나 지표를 제시하여 한국경제의 발전과정을 연구한다.
- D603476 문화경제론(Theory of Cultural Economy) 3학점(3)  
최근 문화에 대한 수요가 급증하고 있는 상황에서 문화산업의 특성과 발전과정을 살펴봄으로써 문화상품의 수요와 공급구조를 경제학적인 관점에서 분석한다.
- D603477 문화산업론(Theory of Cultural Industry) 3학점(3)  
문화산업의 형성과정 및 발전정도를 분석하고 특히 문화의 수요측면에서 여가에 대한 패턴을 연구함으로써 향후 문화 및 여가사업의 생산구조 및 투자구조를 분석한다.
- D603478 한국경제정책(Korean Economy Policy) 3학점(3)  
한국경제의 성장과 함께 역대정권의 많은 경제정책기조와, 방법을 연구하고, 각 개별 정책의 효과에 대하여 살펴보고, 한국경제정책의 올바른 방향을 제시한다.
- D600542 경제통계학(Economic Statistics) 3학점(3)  
경제통계자료의 분석과 이에 적합한 통계적 방법론의 적용을 통한 경제현상을 분석하여 집중적 자료와 지표를 제시한다.

- D600544 산업경제론(Industrial Economic Theory) 3학점(3)  
산업의 생산기술과 시장구조에 대한 산업조직론의 기본가설을 소개하고 산업의 기능과 역할을 구체적으로 연구한다.
- D600547 경기변동론(Business Cycle Theory) 3학점(3)  
현실의 경제현상에 관한 실증적인 분석과 경제의 순환변동의 특성 및 원인을 규명하고, 현실경제를 분석하여 경제이론의 타당성을 검증한다.
- D600555 지방재정론(local Public Finance Theory) 3학점(3)  
지방정부가 공공욕구를 충족시키는데 필요한 재원의 확보, 관리, 사용등을 분석하고 지방재정 자립도를 높이기 위한 방안을 모색한다.
- D600557 응용경제세미나(Applied Economy Seminar) 3학점(3)  
응용경제를 전공하는 학생이 지도교수의 지도하에 논문의 연구계획과 초기연구결과를 논문으로 작성하여 발표하게 함으로써 학위논문작성을 위한 기본 틀을 정립하는 과정으로써 모든 학생의 참여를 원칙으로 한다.
- D602794 외환론(Theory of Foreign Exchange Rates) 3학점(3)  
외환시장에서의 환율의 결정구조를 이해하고 개방경제제하에서 환율이 소득결정에 어떻게 작용하는가를 논의한다. 또한 금융정책과 외환정책의 연계성을 분석함으로써 국가간 금융 자본의 흐름을 파악한다.
- D603479 국제무역론(International Trade Theory) 3학점(3)  
국제무역의 제 이동을 현실경제를 모델로 하여 그 변수를 분석하고, 무역이론의 현실설명력을 검토한 다음 각종 무역정책의 효과를 분석한다.
- D603480 경제사상사(History of Economic Thoughts) 3학점(3)  
경제이론 바탕에 있는 역사적 가치와 사상에 대하여 연구하고, 그 시대에 미친 영향을 분석함으로써 경제사상의 역사적 흐름과 효과에 대하여 논의 한다.
- D603481 문화정책론(Cultural Policy Theory) 3학점(3)  
문화산업 및 문화에 대한 욕구 충족을 위한 다양한 정책적 방안들을 분석하고 이를 바탕으로 향후 문화산업정책 등을 분석한다.
- D603482 환경경제론(Theory of Environmental Economy) 3학점(3)  
경제발전의 과정에서 가장 크게 대두되는 문제인 환경관련 제반 변수들을 다루고 이와 관련된 이론과 실제로 경제학적 접근방법을 이용하여 설명하고 정책수단을 모색한다.
- D603483 금융시장론(Theory of Financial market) 3학점(3)  
현대의 금융시장은 과거의 실물시장의 보조수단에서 현재는 경제를 이끌고 있는 산업으로서의 가치를 지니고 있으며 많은 파생적 금융상품으로 내놓고 있다. 금융시장의 흐름을 분석하고, 메카니즘에 대하여 연구한다.
- D603484 부동산 경제론(Theory of Realty Economy) 3학점(3)  
부동산은 단순한 생산의 수단에서 이제는 자산의 투자와 운용 대상으로 발전하고 있으며, 여러 가지 파생상품이 등장하고 있다. 부동산의 경제적 가치와 부동산 정책에 대해서 연구한다.

## 교육과정표

경영학과(Department of Business Administration) / 석사과정

이수구분	전공명	학수번호	교과목명	학점	시수
전공기초		D600607	행동과학론	3	3
		D600608	통계적방법론	3	3
		D600609	조사방법론	3	3
		D600610	경영의사결정론	3	3
		D602651	경영이론	3	3
		D602652	경영전략론	3	3
전공공통	인사관리	D600617	인적자원관리세미나	3	3
		D600618	노사관계론세미나	3	3
		D600619	조직구조론세미나	3	3
		D600620	기업문화론세미나	3	3
		D602399	조직개발론세미나	3	3
		D602660	산업사회학	3	3
		D602661	기업윤리론	3	3
		D602662	보상관리론	3	3
		D602663	인적자원선발론	3	3
		D602683	국제인적자원관리론	3	3
전공공통	마케팅	D600626	유통관리론	3	3
		D600627	촉진관리론	3	3
		D600628	소비자행동론	3	3
		D600629	마케팅조사론	3	3
		D600631	마케팅전략	3	3
		D602669	마케팅관리	3	3
		D602671	판매기술론	3	3
		D602672	신제품마케팅론	3	3
		D602673	산업마케팅론	3	3
		D602674	물적유통관리론	3	3

이수구분	전공명	학수번호	교과목명	학점	시수
전공공통	재무관리	D600634	기업재무론	3	3
		D600635	투자분석론	3	3
		D600638	선물옵션연구론	3	3
		D600640	계량재무	3	3
		D602400	금융기관론	3	3
		D602677	금융시장론	3	3
		D602678	재무정책론	3	3
		D602679	자본시장론	3	3
		D602684	재무제표분석	3	3
		D602685	재무관리세미나	3	3

## 교육목표와 교육과정의 연계표

### 전공기초

교육목표	개별전공의 교육목표	교육방침	교과목예시
세계 수준의 학문과 이론의 탐구	경영학의 이론 및 적용의 발전을 분석하고 체계적인 연구로 새로운 이론의 기틀을 마련	경영학의 역사적 변천과정과 현실적, 실천적 의미를 연구하고 새로운 발전 방향 모색	경영이론
창조적인 진리탐구의 능력 심화	급변하는 환경에 대응하기 위한 전략적 경영을 학습하여 창조적 대응력 배양	경영전략론의 변천과 오늘날의 시대적 환경에서 요구되는 전략 경영 학습	경영전략론
연구방법의 엄정 과학화	합리성과 실증성을 갖춘 지식체계로서의 과학을 위한 체계적 방법론 학습	과학적 연구방법론을 학습하고 관련 기법 및 지식을 습득	통계적방법론 조사방법론
문제 해결력을 가진 전문인 양성	조직사회에서 조직인의 행동에 대한 연구로 인간적 측면에서의 문제 해결 능력을 배양	조직 구성원들의 행동을 연구분석·예측하는데 학제적 접근	행동과학론



## 교육목표와 교육과정의 연계표

### 인사관리전공

교육목표	개별전공의 교육목표	교육방침	교과목예시
세계 수준의 학문과 이론의 탐구	세계화 시대에 필요한 유능한 인재의 관리 이론	국/내외의 다양한 이론을 배우고 최근의 주요이론 탐색	인적자원관리세미나
창조적인 진리탐구의 능력 심화	창의적이고 합리적인 조직구조의 설계	다양한 상황에 적합한 조직구조설계	조직구조론세미나
연구방법의 엄정 과학화	과학적이고 엄정한 인적자원의 모집과 선발	조직의 목적 달성에 기여하는 핵심능력의 확보	인적자원선발론
학문과 지식의 현실 적용력 추구	합리적이고 민주적인 노사관계의 유지	산업사회의 발달에 따른 문제점 인식과 합리적인 노사관계 구축 방향	산업사회학 노사관계론
문제 해결력을 가진 전문인 양성	문제해결 능력을 향상 시키는 개인과 조직의 개발	조직개발의 다양한 기법의 탐구	조직개발론세미나
선한 목적에 활용되는 지식의 탐구	공정하고 합리적인 보상관리	개인과 조직에 적합한 수준의 보상체계 확립	보상관리론
인류적 덕성의 완성	국제화 시대에 필요한 국제경영자의 육성과 개발	각국의 인적자원 관리 비교와 유능한 인재의 핵심능력	국제인적자원관리론
행복과 복지의 사회 건설	공정하고 투명한 기쁨이쁨의 설정과 관리	경영관리 영역에 필요한 다양한 윤리 규범의 내용	기업윤리론
문화적 인류 세계의 창조	다양한 문화의 특성과 관리	문화의 이질성과 동질성을 이해하고 예상되는 차이점의 극복	기업문화론세미나

## 교육목표와 교육과정의 연계표

### 마케팅전공

교육목표	개별전공의 교육목표	교육방침	교과목예시
세계 수준의 학문과 이론의 탐구	세계속의 마케팅 전문인	국내외 마케팅 이론의 습득	마케팅
창조적인 진리 탐구의 능력 심화	창의적인 마케터	이론과 실무를 접목한 새로운 가치의 창조	유통관리론 촉진전략론
연구방법의 엄정 과학화	과학적 사고의 마케팅 전문인	과학적사고와 과학적 방법의 응용 및 활용	마케팅조사론
학문과 지식의 현실 적용력 추구	이론의 실제 적용 가능한 마케팅 전문인	창의적 지식의 현장과 연계	신제품 마케팅론
문제 해결력을 가진 전문인 양성	과학적이고 종합적인 사고를 갖는 마케팅 전문인	과학적인 방법에 의한 문제해결	마케팅 전략
선한 목적에 활용되는 지식의 탐구	윤리의식 있는 마케팅 전문인	기업, 소비자, 사회 모두에 공익실현	소비자행동론
인류적 덕성의 완성	인격도야를 하는 마케팅 전문인	마케팅 가치의 극대화 실천	물적유통 관리론
행복과 복지의 사회 건설	사회지향적인 마케팅 전문인	사회에 공익을 실현하는 마케팅 구현	산업마케팅론
문화적 인류 세계의 창조	세계화를 선도하는 마케팅 전문인	생각은 세계로 전략은 지역의 문화를 이해하는 마케팅 연구	판매기술론

## 교육목표와 교육과정의 연계표

### 재무관리전공

교육목표	개별전공의 교육목표	교육방침	교과목예시
세계 수준의 학문과 이론의 탐구	재무관리 분야의 세계수준의 학문 탐구	최신의 재무이론 습득	계량재무분석 파생상품연구
창조적인 진리 탐구의 능력 심화	창의적인 재무관리 연구능력 제고	이론과 실제의 접목을 통한 창의적인 연구능력 배양	투자론세미나 재무관리세미나
연구방법의 엄정 과학화	과학적인 재무관리 연구방법 습득	이론과 실증분석의 과학적 연구	재무관리세미나 계량재무분석
학문과 지식의 현실 적응력 추구	재무관리의 실무능력 배양	재무관리 분야의 실제문제 이해와 해결능력 제고	금융기관연구 투자론세미나
문제 해결력을 가진 전문인 양성	재무관리 문제해결능력을 갖춘 인재육성	재무관리실제문제를 해결할 수 있는 능력 배양	기업재무정책 증권시장연구
선한 목적에 활용되는 지식의 탐구	윤리적 재무관리 전문가 양성	재무관리의 윤리적 측면을 고려하는 전문지식 습득	기업재무정책 파생상품연구
인류적 덕성의 완성	재무관리분야의 인류적 덕성의 완성	인류의 덕성을 완성하기 위한 재무관리 전문가 육성	기업재무정책 국제재무론
행복과 복지의 사회 건설	행복과 복지의 사회건설을 위한 재무관리 전문가 육성	인간의 행복과 복지를 위한 재무관리 지식의 활용	증권시장연구 파생상품연구
문화적 인류 세계의 창조	문화적 인류세계의 창조를 위한 재무전문가 양성	문화적 인류세계를 위한 재무관리 지식의 습득	금융기관연구 재무제표분석론

## 교육과정연계도



### 인사관리전공



마케팅전공

1	소비자행동론	유통관리론	마케팅관리
2	촉진관리론	신제품마케팅론	
3	마케팅전략	물적유통관리론	
4	마케팅조사론	판매기술론	산업마케팅론

재무관리전공

1	기업재무론	투자분석론	금융기관론
2	계량재무	금융시장론	
3	재무정책론	자본시장론	선물옵션연구
4	재무제표분석	재무관리세미나	

## 교육목표

기업의 경영관리에 관한 전문적 지식을 계승, 창조하고 인격을 연마함으로써 실제면에 적용할 수 있는 합리적 의사결정 능력과 통찰, 창의 및 리더십을 갖춘 전문경영인을 육성하고 아울러 경영학의 지속적인 연구를 수행해 가면서 후진 양성을 담당할 교육자를 양성하여 국가의 경제·사회발전에 기여한다.

- 1) 경영학 연구방법의 이해와 문제해결을 위한 분석 및 의사결정 능력.
- 2) 급변하는 환경, 즉 소비자욕구의 변화, 내외경쟁의 격화 및 기술혁신의 촉진에 대응하는 경영능력.
- 3) 기업의 국제화에 대응하는 경영능력
- 4) 경영학 지식과 연구방법의 전달 및 개발능력

## 교육목표 키워드

경영관리의 이론과 적용에 역사적 관계의 성격을 이해하고 예측하면서 다음과 같은 구체적 능력을 갖추도록 지도하고 연구한다.

## 진로/취업분야

경영관리에 관한 이론과 적용에 관한 연구는 전반적인 입장에서의 통합적 연구와 아울러 전공별로 생산, 마케팅, 인사조직, 재무관리, 회계, 경영정보등의 분야에서 구체적이고 전문화된 연구가 다음의 과정별로 수행된다.

경영관리의 이론과 적용에 관한 기존 연구성과를 이해하고 이 지식을 기초로 새로운 응용에 의한 독창성을 추구한다.

## 교과목 해설

### D600607 행동과학론(Behavioral Science) 3학점(3)

행동과학론은 조직행동의 기초학문으로서 심리학, 사회학, 문화인류학, 정치학 등을 바탕으로 하여 조직에 있어서의 인간행동에 초점을 두고 개인행동, 집단행동, 사회행동, 문화행동 등에 대하여 과학적·체계적으로 접근함으로써 조직경영에 있어서 구성원들의 행동을 연구·분석·예측하는데 중점을 두게 된다.

### D600608 통계적방법론(Statistical Methodology) 3학점(3)

산업사회의 구조가 복잡해지며 사회환경의 변화를 야기하는 요인들도 다양해지고 있기 때문에 의사결정자의 장기적 전략수립을 위한 정보의 제공이 중요한 비중을 차지하고 있다. 이를 위한 방법으로 여론조사, 시장조사 등 다양한 형태의 표본조사를 통하여 정보를 얻고, 정보를 정량화 하여 객관적이며 신빙성 있는 결과를 추론하는 통계적 방법이 중요한 수단으로 활용되고 있다. 따라서 본 과목은 표본조사이론을 통하여 통계적 방법을 현실적 문제에 적용하는 데 필요한 기본적인 이론 및 절차 분석방법에 대한 지식의 습득 및 자료처리에 관한 방법을 습득할 수 있도록 한다.

### D600609 조사방법론(Research Methodology) 3학점(3)

경영학을 중심으로 한 사회과학 연구의 기초로서 조사연구를 효율적으로 수행하기 위한 체계, 조사연구에 필요한 통계적 지식 및 이를 응용한 결론유도에 관한 이론 및 제반기법을 학습한다.

- D600610 경영의사결정론(Decision Marking) 3학점(3)  
 수학적 및 확률적 원리를 이용하여 경영관리 문제를 해결하는 기법을 개발하고 이를 의사결정과정에서 활용하는 과제를 연구한다.
- D602651 경영이론(Management Theory) 3학점(3)  
 경영학의 연구방법의 변화와 현대 경영학의 이론 및 적용의 발전을 분석하여 경영이론을 체계적으로 연구한다.
- D602652 경영전략론(Business Strategy) 3학점(3)  
 경영관리의 일반원칙과 경영가능별 실현 기법을 토대로 경영환경과 관련하여 최고경영자로서 필요한 정책입안과 통제에 대하여 깊이 있게 연구한다.
- D600617 인적자원관리세미나(Human Resource Management Seminar) 3학점(3)  
 조직구성들이 지니고 있는 잠재적 능력을 최대한도로 발전시키고 이를 효과적으로 이용할 수 있는 인력의 관리방안을 체계적으로 연구한다.
- D600618 노사관계론세미나(Labour Relation Seminar) 3학점(3)  
 산업사회 내에서 노동자와 사용자들 간에 발생하는 여러 가지 문제에 관한 원인과 그 윤리적인 해결능력을 배양시키기 위하여 이와 관련된 여러 이론들과 사례를 중심으로 강의한다.
- D600619 조직구조론세미나(Organizational Theory Seminar) 3학점(3)  
 조직의 생산성을 높이고 구성원의 만족감을 높일 수 있는 효과적인 조직구조 설계와 조직개발의 원리를 배우고 연구한다. 주요학습주제는 조직이론의 변천, 조직설계의 변수, 환경과 조직설계, 조직기술, 조직목표와 유효성, 국제조직설계, 조직변화 그리고 조직문화가 된다.
- D600620 기업문화론세미나(Organizational Culture Seminar) 3학점(3)  
 높은 성과를 올리는 우수기업들은 어떤 문화적 특성을 갖고 있으며, 그들은 어떻게 기업문화를 개발하고 관리되는지에 관하여 연구한다. 관련된 주요주제는 기업문화의 구성, 한국의 기업문화, 기업문화의 비교, 기업문화 개발의 과정, 기업문화 유지관리가 된다.
- D602399 조직개발론세미나(Organizational Development Seminar) 3학점(3)  
 계획적인 변화에 관한 이론과 적용방법을 배워서 조직의 효과성을 높이고 조직구성원의 능력을 발전시키는 방안을 연구한다. 주요학습내용은 조직개발의 역사, 조직개발의 가치와 신념, 조직개발과정, 조직개발 개입방법과 기법, 조직개발의 효과성평가로 이루어진다.
- D602660 산업사회학(Industrial Sociology) 3학점(3)  
 민주적이고 바람직한 기업조직활동과 근로자의 삶의 질을 향상시키는 방안을 학습하고 연구하기 위하여 산업화에 따른 조직과 환경, 조직과 인간 특히 노동시장과 환경의 변화에 관한 이론을 탐구한다.
- D602661 기업윤리론(Business Ethics) 3학점(3)  
 경영자의 윤리식과 기업윤리 제고 방안을 학습하기 위하여 기업의 사회적 책임, 기업윤리 구성과 영향요인, 그리고 경영자의 역할과 태도에 관한 이론을 연구한다.
- D602662 보상관리론(Management of Compensation and Benefits) 3학점(3)  
 조직 내의 임금과 보상재도가 공정성과 안정성 그리고 효율성을 갖기 위하여, 과학적이고 합리적인 임금제도의 구성, 임금액의 산정 그리고 임금제도의 운영에 관한 이론을 연구한다.
- D602663 인적자원선발론(Human Resource Selection) 3학점(3)  
 유능한 인적자원을 육성하고 활용할 수 있는 방안을 강구하기 위하여 신뢰도와 타당성을 갖는 선발의 기준과 방법 그리고 특정도구에 관한 이론을 연구한다.

- D602683 국제인적자원관리론(International Human Resource Management) 3학점(3)  
다국적 기업 활동의 주체가 되는 유능한 국제경영자의 육성과 관리를 위하여 해외파견경영자의 선발과 교육, 보상, 노사관계 그리고 문화 적응능력 개발에 관한 이론을 연구한다.
- D600626 유통관리론(Distribution Management) 3학점(3)  
유통관리의 두 가지 측면에 대해 이해도를 높인다. 유통경로 관리에서 생산자, 중간상인, 유통보조기관 그리고 구매자를 포함하는 시스템으로 이해하고 이의 관리를 마케팅 전략의 차원에서 이해한다. 물적유통관리에서 제품의 운송, 보관, 하역 및 통신기능을 극대화하므로 최소의 비용으로 적시에 소비자에게 공급할 수 있는 체계를 연구한다.
- D600627 촉진관리론(Promotional Management) 3학점(3)  
기업이 생산한 제품과 서비스를 고객들에게 효율적으로 인식시킬 수 있는 통합된 의사소통기법을 연구하며, 특히 광고, 홍보, 인적판매, 판매촉진 등의 촉진효율화를 위한 기법들을 소비자들에게 적용하므로써 소비자들의 요구를 충족시키며 더 나은 커뮤니케이션을 수행할 수 있는지 연구한다.
- D600628 소비자행동론(Consumer Behavior) 3학점(3)  
소비자행동의 기본원리를 이해하고, 특히 소비자의 의사결정, 태도변경과 마케팅믹스 전략 및 정책에 대하여 연구한다.
- D600629 마케팅조사론(Marketing Research) 3학점(3)  
시장조사이론과 기술에 관한 연구과정으로서 과학적 방법의 이론을 학습하고 조사보고서 작성, 분석능력의 개발, 조사용구의 숙지등 제원리를 연구한다.
- D600631 마케팅전략(Marketing Strategy) 3학점(3)  
현대기업들을 경쟁전략적 관점에서 접근해 마케팅 전략의 문제를 해결한다. 현대의 기술과 제품이 고도로 발달하고, 경쟁이 치열한 시장환경에서 어떻게 관계이점을 극대화하며 경쟁우위를 확보할 수 있는가를 소비자, 마케팅 믹스 및 제반 환경요인을 고려해 연구한다.
- D602669 마케팅관리(Marketing Management) 3학점(3)  
마케팅의 일반적 개념과 시장전략을 위한 고객관리, 정보의 활용 등 전략수립의 기법을 연구한다.
- D602671 판매기술론(Salesmanship) 3학점(3)  
대인판매에 필요한 고객들의 구매행동과 심리적 특성에 대한 지식을 근거로 체계적이고 과학적인 판매 방법을 연구한다
- D602672 신제품마케팅론(Marketing of New Product) 3학점(3)  
신제품 마케팅에 있어 유리한 시장의 특성, 제품특성 및 구매자의 특성은 물론 효율적 커뮤니케이션에 대하여 연구한다.
- D602673 산업마케팅론(Industrial Marketing) 3학점(3)  
산업재를 전문적으로 생산, 판매하는 제조업체들의 제 특성요인 시장분석, 구매행동 분석 및 시장세분화 등에 대해 연구한다.
- D602674 물적유통관리론(Physical Distribution Management) 3학점(3)  
물적 유통관리의 특성 및 개념을 이해하며 로지스틱스, 시스템, 정책 등을 연구한다.
- D600634 기업재무론(Corporate Finance) 3학점(3)  
기업의 여러 재무기능을 현대의 재무이론을 기초로 연구한다. 자산가격결정이론과 옵션이론 등을 활용하여 투자결정, 자본조달결정, 자본비용측정, 배당, 운전자본관리, M & A 등에 대해 논의한다.



- D600635 투자분석론(Investment Analysis) 3학점(3)  
 투자와 관련되는 이론과 실제를 다룬다. 특히 포트폴리오이론과 옵션이론 등을 이용한 증권의 가치평가, 위험분석, 성과측정 등을 연구한다.
- D600638 선물옵션연구론(Futures and Options) 3학점(3)  
 현물시장에서 발생하는 상품 및 금융자산의 가격위험을 관리하기 위하여 선물·옵션등의 파생상품의 학문적 연구와 선진기법을 시스템을 활용하여 금융공학 차원에서 연구한다.
- D600640 계량재무(Econometric Financial Analysis) 3학점(3)  
 재무관리의 이론들을 실제 자료 등을 활용하여 검증하는 데 필요한 통계적 방법을 소개하고 실제로 활용하는 능력을 기른다.
- D602400 금융기관론(Financial Institutions) 3학점(3)  
 금융자유화 및 선진화에 따라 출현가능한 제3, 제4의 금융권의 제도적 연구와 더불어 자본시장개방 대응전략으로서 합병 및 국제화 전략에 관하여 연구한다.
- D602677 금융시장론(Financial Markets) 3학점(3)  
 금융시장의 원리, 제도 및 가격기능을 최근의 이론을 토대로 연구한다.
- D602678 재무정책론(Financial Policy) 3학점(3)  
 기업의 투자결정, 자본조달결정 및 배당정책결정 등에 대하여 연구한다.
- D602679 자본시장론(Capital Markets) 3학점(3)  
 채권이나 주식 등의 증권투자에 대한 기본적인 이론과 그 분석방법을 연구한다. 증권의 가치평가 방법과 포트폴리오 이론 및 관리 등을 중심으로 다룬다.
- D602684 재무제표분석(Financial Statement Analysis) 3학점(3)  
 재무제표를 체계적으로 분석하고 기업의 건전도를 진단하고 미래의 기업 상태를 예측하여 재무정책 수립에 활용토록 한다.
- D602685 재무관리세미나(Seminar in Finance) 3학점(3)  
 재무관리에 대한 전반적인 흐름을 분석하고 논문을 읽고 발표한다.

## 교육과정표

회계학과(Department of Accounting) / 석사과정

이수구분	전공명	학수번호	교과목명	학점	시수
전공기초		D602316	회계이론연구	3	3
		D602317	회계학연구방법론I	3	3
		D602318	사회와조직과회계	3	3
		D602319	회계사례연구	3	3
		D602790	회계의계량적기초	3	3
		D602791	회계세미나	3	3
전공공통	회계학	D054104	세무회계세미나	3	3
		D602320	재무회계세미나	3	3
		D602321	관리회계세미나	3	3
		D602322	원가회계세미나	3	3
		D602323	재무제표분석	3	3
		D602324	회계정보시스템세미나	3	3
		D603363	회계감사연구	3	3
		D603364	정부회계세미나	3	3
		D603365	고급재무회계세미나	3	3
		D603366	예산통제연구	3	3
		D603367	자본시장연구	3	3
		D603368	고급관리회계	3	3
전공선택	회계학	D602325	세무회계연구	3	3
		D602326	회계감사세미나	3	3
		D602327	국제회계세미나	3	3
		D602461	비영리조직회계	3	3
		D603369	활동기준원가관리	3	3
		D603370	금융기관회계	3	3
		D603371	원가기획연구	3	3
		D603372	건설업회계	3	3
		D603373	업적평가회계이론	3	3
		D603374	회계측정이론	3	3
		D603375	회계와기업윤리	3	3
		D603376	세무의사결정론	3	3

## 교육목표와 교육과정의 연계표

교육목표	개별전공의 교육목표	교육방침	교과목예시
세계 수준의 학문과 이론의 탐구	세계 속의 회계전문인	국제회계 이론의 체계적 습득	국제회계세미나 활동기준원가관리 회계측정이론
창조적인 진리탐구의 능력 심화	창의적 회계전문인	이론과 실무의 접목	회계이론연구 재무회계세미나 관리회계세미나 원가회계세미나 고급관리회계
연구방법의 엄정 과학화	전문가적 자질의 회계전문인	과학적 접근과 활용	회계학연구방법론 회계의 계량적 기초 회계정보시스템세미나
학문과 지식의 현실 적용력 추구	실무적 회계전문인	창의적 지식의 실무 현장 접목	회계사례연구 건설업회계 업적평가회계이론
문제 해결력을 가진 전문인 양성	종합적 사고의 회계전문인	문제와 대안의 종합적 접근과 대책 수립	회계세미나 고급재무회계세미나 예산통제연구 원가기획연구
선한 목적에 활용되는 지식의 탐구	도덕적 회계전문인	기업윤리 실현	재무제표분석 자본시장연구 금융기관회계 회계와 기업윤리
인류적 덕성의 완성	인격적 회계전문인	부정과 오류의 적발	세무회계세미나 세무회계연구 비영리조직회계
행복과 복지의 사회 건설	봉사의 회계전문인	회계정보의 투명성 제고	사회와 조직과 회계 회계감사연구 정부회계세미나 회계감사세미나 세무의사결정론
문화적 인류 세계의 창조	창조적 회계전문인	국제회계의 정립	국제회계세미나 활동기준원가관리

## 교육과정연계도

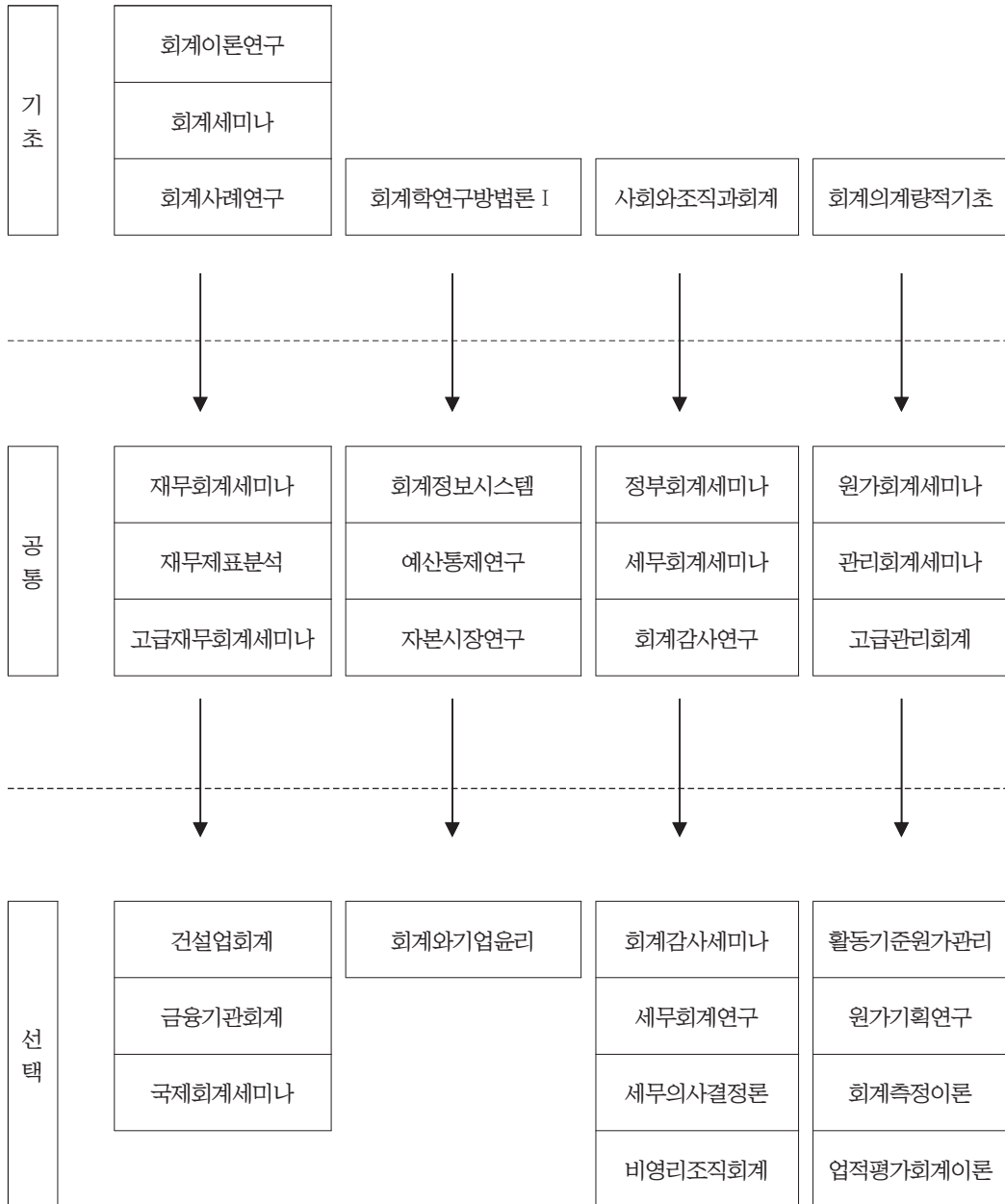

## 교육목표

회계학의 이론과 방법을 연구하여 회계전문가로서 전문지식과 문제해결능력을 갖추도록 한다. 나아가 기업윤리와 자신의 역할을 바르게 이해하는 인재를 육성하여 우리 기업의 회계투명성 제고하고 회계전문가로서 회계정보를 연구하고 분석하는 활동뿐만 아니라 지역사회의 발전에 기여할 수 있는 인재를 육성한다.

## 교육목표키워드

회계이론, 회계연구방법, 실무이해능력, 문제해결능력, 회계정보분석, 회계윤리

## 진로/취업분야

민간 및 국가연구소 연구원  
정부기관, 공기업 및 일반기업의 회계전문가  
공인회계사, 세무사, 감경사 등  
박사과정 졸업 후 대학교수로 진출

## 교과목 해설

- D602316 회계이론연구(Accounting Theory Research) 3학점(3)  
회계정보이용자의 조직에 관한 경제적 의사결정에 유용한 경제적 정보의 측정과 공시를 위하여 회계정보가 갖추어야 할 질적 속성과 그러한 속성을 지닌 회계정보의 측정과 공시의 기준을 연역적으로 확립하고 이를 바탕으로 자산과 부채의 평가와 공시, 수익과 비용의 측정과 현금흐름의 측정과 공시의 방법과 그 문제점 및 개선방안을 다룬다.
- D602317 회계학연구방법론 I (Accounting Research Methodology I ) 3학점(3)  
본 과목은 석사학위 논문의 작성에 관한 학문적 연구방법론을 공부하여, 회계학 연구의 독자적 연구능력을 습득하는 것을 목표로 한다. 연구방법론에서 강의 되는 구체적 내용으로는 과학적 접근방법, 문제와 가설, 연구의 설계, 변수의 정의, 통계적 처리의 분석, 자료수집 등이다. 또한 연구방법 유형별로 대표적인 논문들을 검토해 봄으로써 실질적인 연구 설계가 가능하도록 한다.
- D602318 사회와 조직과 회계(Accounting Organization and Society) 3학점(3)  
산업사회의 발전과 조직의 성장에 따라서 회계가 어떤 변화를 경험하였으며 앞으로 어떤 변화의 과정을 거칠 것인가를 재무회계, 관리회계, 사회회계 등으로 나누어 고찰한다. 주로 회계에 영향을 주는 경제적 사회적 환경이 논의되고 회계가 경제적 사회적 환경을 재구성하는데 어떤 역할을 하는가 하는 문제가 다루어진다. 사회주의국가의 회계도 추가로 연구한다.
- D602319 회계사례연구(Case Study in Accounting) 3학점(3)  
회계사례연구에서는 여러 회계분야들에서 검토한 이론적인 내용들을 기초로, 현실상황에서 접할 수 있는 다양한 회계적 사례들을 분석하여 해결책을 모색하여 본다. 새로운 상황과 관련한 회계처리방법과 보고(공시)방법, 여러 가지 의사결정 상황에 대한 회계정보의 활용방법, 다양한 회계감사절차의 개발 등이 중요하게 다루어진다.

- D602790 회계의 계량적 기초(Quantitative Methods in Accounting) 3학점(3)**  
 본 강의는 현실적불확실성 하에서 의사결정자가 복잡하고 중요한 의사결정을 해야 하는 상황에 직면했을 때 의사결정자에게 자신의 생각을 조직적이고 유용한 회계정보로 정리할 수 있도록 체계적인 사고의 틀을 제시해주는데 목적이 있다. 즉, 불확실성 하에서의 의사결정에 있어서 회계정보의 이용을 이해할 수 있도록 하기위해서, 본 강의의 내용에는 의사결정과 정보이론, 회계의 시간가치를 비롯하여 회계학에 사용되는 계량적 방법, 그리고 과학적 연구의 개념과 방법론을 다룬다.
- D602791 회계세미나(Seminar in Accounting) 3학점(3)**  
 재무회계, 원가/관리회계, 회계감사, 회계정보시스템, 세무회계 등의 분야에서 최근에 이슈가 되고 있는 연구논문과 방법론을 중심으로 제 문제들을 제시하고, 이에 대한 연구 과제를 부여하여 발표하게 함으로써 회계전반에 관한 문제를 체계적, 이론적으로 이해하도록 한다. 이를 통하여, 새로운 문제에 대한 접근방법을 익힘으로써 회계이론과 회계실무의 연결과정을 이해함과 아울러, 변화하는 환경에 적응할 수 있는 능력을 배양시킬 목적으로 개설되는 강좌이다.
- D602320 재무회계세미나(Financial Accounting Seminar) 3학점(3)**  
 재무회계에 관한 이론, 이론의 수립방법, 연구결과(논문)를 중심으로 한 토론, 기업의 회계기준과 실무(회계사례), 및 연결재무제표, 비영리기업의 재무제표와 관련된 문제를 주제별로 다룬다.
- D602321 관리회계세미나(Management Accounting Seminar) 3학점(3)**  
 라인관리자들의 계획과 통제 기타 의사결정에 유용한 회계정보의 제공과 조직구성원들의 행동에 영향을 주는 전략적 회계정보시스템의 설계와 이용이 다루어진다. 원가의 추정과 분석 및 배분의 문제, 생산성과 품질원가의 측정, JIT와 CIM하의 회계 및 투자결정, 분권화 문제와 특히 경영전략과 조직구성원들이 행동과 회계정보의 관계, 고객(시장)중심의 관리 및 동태적 경영과 팀 중심의 영업방법하의 회계시스템이 중시된다. 이 외에 제품에 관한 의사결정, 설비자원에 관한 수요, 재무적 비재무적 업적평가척도의 개발, 새로운 경영환경하의 회계시스템의 문제가 다루어진다.
- D602322 원가회계세미나(Cost Accounting Seminar) 3학점(3)**  
 전통적인 기업환경하의 원가회계 및 그 시스템과 JIT/TOM 및 CIM하의 새로운 원가회계시스템과 원가관리의 문제를 다루고 제환경의 변화에 수반되는 원가정보의 목적적합성이 공통적인 주요한 주제로 다루어진다. 특히 활동기준 원가정보의 측정의 중요성이 폭넓게 논의된다.
- D602323 재무제표분석(Financial Statement Analysis) 3학점(3)**  
 경제적 사건의 예측과 증권시장의 반응에 관한 예측과 설명의 문제를 중심으로 회계정보의 유용성이 문제를 재무제표의 분석을 통하여 검증하고 평가한다. 특히 실증적 회계이론의 연구와 토론이 주요내용이 된다.
- D602324 회계정보시스템세미나(Accounting Information System Seminar) 3학점(3)**  
 재무회계와 관리회계시스템의 설계와 운용 및 정보이용의 문제를 다룬다. 경영환경과 전략에 따라 회계정보시스템이 어떻게 설계되고 통합되어야 하는 문제가 논의된다. 회계시스템의 설계, 회계처리 결과의 해석을 위한 이론과 실무를 익힌다.
- D054104 세무회계세미나(Tax Accounting Seminar) 3학점(3)**  
 우리나라 조세법의 체계와 내용을 숙지하고 아울러 기업회계기준 및 관행과의 차이점을 연구하여 기업의 실무에 적용 가능하도록 하며, 기업의 세무 및 회계와 관련한 다양한 선택 가능한 방법들 중 가장 합리적인 방법을 강구 할 수 있는 의사결정 능력을 부여하고자 함.
- D603363 회계감사연구(Auditing Seminar) 3학점(3)**  
 우리나라의 회계감사제도에 대하여 이해하고 올바른 정보 전달기능을 수행하기 위한 회계감사의 기술의 내용 및 감사품질 향상방안 연구, 회계감사의 회계 및 경영시스템에 있어서의 역할과 관련성 연구, 회계

정보의 투명성 제고를 위한 우리나라 기업회계 및 회계감사제도의 문제점과 그 발전방향 모색.

- D603364 정부회계세미나(Government Accounting Seminar) 3학점(3)**  
 정부와 지방자치단체 회계제도의 본질과 그 특성을 탐구하고, 선진제도를 가지고 있는 나라와 비교하여 우리나라 정부회계제도의 문제점과 발전방향을 모색하며, 교육기관과 같이 영리를 목적으로 하지 아니하는 기관의 회계제도와 세법상의 규제 등에 대하여 연구하여 보다 투명한 비영리기관 회계제도의 발전방향과 개별 기관에 있어서의 의사결정방향 등을 탐색한다.
- D603365 고급재무회계세미나(Seminar in Advanced Financial Accounting) 3학점(3)**  
 외부 재무보고의 이슈와 경영자 인센티브, 투자자 및 신용공여자의 재무정보 활용방법, 회계/추가정보를 이용한 다양한 실증적 연구방법 및 증거를 통하여 자본시장에서의 회계정보 유용성을 학습한다.
- D603366 예산통제연구(Budgetary Control) 3학점(3)**  
 기업예산의 편성기법, 예산과 실적의 차이분석 등의 이론과 사례를 연구한다. 계획을 수립하고 집행, 통제하는데 필요한 예산관리시스템의 구성요소 파악, 구성요소의 상대적 중요성, 구성요소간의 상호작용 및 예산통제에 필요한 정보의 특성, 대체적 통제방법이 조직성과에 미치는 효과 등에 관한 문제를 다룬다.
- D603367 자본시장연구(Capital Market Theory) 3학점(3)**  
 자본시장에 관한 최근 이론들을 살펴보고, 국내 시장을 대상으로 한 계량분석 결과들을 분석한다. 이를 바탕으로 바람직한 자본시장 발전 방안을 강구한다.
- D603368 고급관리회계(Advanced Managerial Accounting) 3학점(3)**  
 관리회계의 기본개념과 역사적 발전과정을 정리하고, 최근의 연구동향을 중심으로 전통적 관리회계와 현대적 관리회계를 비교하여 새로운 관리회계시스템들을 연구한다. 특히, 이 과목에서는 조직 내에서 관리회계의 역할을 강조하게 될 것이다. 그리고 관리회계의 변화과정에 따라서 단계별로 기업환경과 경제상황에 부합되는 적절한 관리회계기법들을 소개하고, 구체적 내용들을 연구한다.
- D602325 세무회계연구(Tax Accounting Research) 3학점(3)**  
 기업의 운영과 직접적인 관계가 있는 세법관계규정과 이에 따른 납세보고서의 작성과 절세방안, 세무의사결정 문제를 다룬다.
- D602326 회계감사세미나(Auditing Seminar) 3학점(3)**  
 회계감사의 준비와 실시, 표본추출, 내부통제시스템의 형성, 기타 감사의 의견형성의 기초가 되는 제요소에 관한 실무적 사례와 이론적 배경이 논의되고 관리회계적 측면에서 부정과 오류의 예방과 적발을 위한 사례와 시스템의 설계를 다룬다.
- D602327 국제회계세미나(International Accounting Seminar) 3학점(3)**  
 국제회계란 국가 간의 재무회계실무와 재무보고에 있어서 차이점과 공통점을 이해함으로써 국제적 환경에서의 해외 재무제표의 분석능력을 배양하고, 국제회계의 조화를 위한 조직적 노력을 이해하고 다국적 기업의 관리회계적 측면을 연구하는 것을 주요내용으로 한다. 국제회계의 구체적 내용으로는 재무회계실무의 국제적 비교분석, 각국의 재무회계의 조화를 위한 국제회계기준, 다국적 기업의 국가별 재무보고실무, 외화환산문제, 해외재무제표의 분석, 다국적기업의 관리적 의사결정과 업적 평가시스템 등이 있다.
- D602461 비영리조직회계(Non-Profit Organization Accounting) 3학점(3)**  
 비영리(조직) 회계에서는 국가와 지방자치단체, 교육기관, 연금기관, 종교나 자선단체등과 같이 영리를 목적으로 하지 않는 기관들의 회계제도를 연구한다. 특히 이들 기관들의 회계처리상의 특징과, 각 기관들의 설립과 운영을 규정하고 있는 법령 내용을 검토해 봄으로써 다른 회계 분야와의 차이점을 살펴보고, 바람직한 회계 처리기준의 내용과 그 제정방향을 설정해 본다.



- D603369 활동기준원가관리(Activity Based Cost Management) 3학점(3)**  
기업가치 극대화를 위한 과학적인 원가관리의 이론과 적용방법을 소개. 기업의 경영효율과 조직이익의 극대화를 위해 필요한 원가관리기법인 활동기준원가관리(ABCM)를 집중적으로 설명한다. 활동기준원가관리를 적용 할 때 필요한 사전지식과 직면할 수 있는 문제점을 해결하는 방법, 활동기준원가관리 기법을 성공적으로 실현한 국내외 사례 등을 다룬다.
- D603370 금융기관회계(Financial Institution Accounting) 3학점(3)**  
국내의 금융시장에 대한 이해를 넓히고 금융시장의 종류 및 운용원리에 대해 알아보고, 금융제도의 발전과 금융기관의 역할에 대해서도 조망하며, 이들이 다루고 있는 상품에 대해서도 살펴본다. 금융과 관련된 실무는 금융에 관한 제반 지식을 바탕으로 실질적인 금융현장에 대한 토의 및 사례에 대한 연구가 학습되며 세미나도 함께 진행한다.
- D603371 원가기획연구(Target Costing Seminar) 3학점(3)**  
원가기획 혹은 목표원가계산이란 제품의 계획단계에서 시작되는 제품원가의 절감을 위한 하나의 체계적 절차를 의미하는 것이다. 본 강의의 목적은 원가절감을 위한 원가기획의 구체적 실행절차를 연구하는데 있다.
- D603372 건설업회계(Construction Business Accounting) 3학점(3)**  
건설업회계에서는 제조업이나 도·소매업과 달리 수익비용의 인식 등에 있어 많은 차이가 있으며, 건설업종에 필요한 회계처리기준을 적용하고 개별원가계산방식, 작업진행률에 의한 공사수익의 인식, 도급금액의 수시 변경, 외주비 항목 추가, 하자보수충당금 설정, 견적 등 사전원가계산과 공동도급 등 건설업회계만의 특성을 갖고 있다. 사례와 참고사항 그리고 관련법령을 정리하여 건설업의 회계처리와 세무실무에 관해 논의한다.
- D603373 업적평가회계이론(Performance Evaluation in Accounting) 3학점(3)**  
업적평가시스템의 목적은 동기부여와 위험분담에 있으며, 업적평가시스템은 인센티브와 성과측정치로 구성된다. 본 강의에서는 조직 내의 업적평가제도의 목적과 구성에 관련된 내용들과 정보이론 등을 회계적 측면에서 연구한다.
- D603374 회계측정이론(Measurement Theory in Accounting) 3학점(3)**  
회계적 측정이란 과거와 현재의 관찰에 근거해서 일정한 원칙에 따라, 경제실체의 과거, 현재 혹은 미래의 경제적 현상에 화폐단위의 수치를 부여하는 일이다. 이와 같이 측정의 개념은 매우 세밀하고도 중요하다. 측정의 목적에 부합되는 측정방법으로 정확한 측정치를 사용해서 측정이 이루어져야만 그 측정치에 근거된 여러 가지 판단이 의미가 있게 될 것이다. 따라서 본 강의에서는 회계적 측정의 정확성을 높이기 위해서 일반적인 측정이론을 심도 있게 연구할 것이다. 즉, 측정방법과 측정단위의 문제, 가치측정에 관한 개념, 그리고 측정치로서의 척도의 종류 등이 본 강의에서 설명된다.
- D603375 회계와 기업윤리(Business Ethics and Accounting) 3학점(3)**  
극심한 환경변화에 적응하기 위해서 기업은 수많은 변신을 시도하고 있다. 대표적인 예로 기업의 사회적 책임을 위시한 기업윤리가 있다. 이는 기업이 존재하기 시작한 시점부터 중요하게 대두되어 온 것이 사실이나, 수단과 방법을 가리지 않고 수익을 올리는 데에만 치중함에 따라 도덕적 해이 현상이 사회적 문제로 대두되면서 기업들의 자성의 목소리가 높아지고 있는 것이다. 또한 몇몇 기업들은 '윤리경영'이라고 하는 가치를 내걸고 기업문화 및 기업이미지 개선작업을 실시하고 있다. 즉, 기업이미지를 '환경친화적인 기업', '주주를 중시하는 기업', '참여중심적 경영' 등으로 바꾸면서 기업 내부적으로 작은 것부터 바꾸고, 실천하려는 기업들이 늘어나고 있는 실정이다. 기업윤리라는 주제에 대하여 한국기업들이 앞으로 나아가야 할 방향에 대하여 회계와 기업법적 측면에서 연구한다.



D603376 세무의사결정론(Tax Decision-Making Theory)

3학점(3)

기업의 세무 및 회계와 관련한 다양한 선택 가능한 방법들 중 가장 합리적인 방법을 강구 할 수 있는 의사결정 능력을 부여하고, 기업 및 경제활동에서 최적의 세무의사결정을 할 수 있는 이론과 사례를 분석 연구한다.

## 교육과정표

무역학과(Department of International Trade) / 석사과정

이수구분	전공명	학수번호	교과목명	학점	시수
전공기초		D600742	국제통상정보론	3	3
		D603779	FTA 사례 연구 I	3	3
		D603778	무역구제사례연구	3	3
		D603781	국제금융이론 I	3	3
		D603782	글로벌경영이론	3	3
		D603780	국제물류관리론	3	3
전공공통	국제통상	D600738	국제운송관리론	3	3
		D600743	국제무역결제론	3	3
		D600745	국제상사중재론	3	3
		D600747	무역거래관습법	3	3
		D602842	국제통상분쟁연구	3	3
		D603783	무역정책	3	3
		D600762	국제무역론 I	3	3
		D602861	시사무역·금융 I	3	3
		D603785	국제재무관리론	3	3
		D603786	국제경영전략론	3	3
		D602844	국제통상계약연구	3	3
		D602848	국제통상협상론	3	3
전공선택	국제통상	D602843	국제상사법무연구 I	3	3
		D602847	글로벌전자상거래론 I	3	3
		D602846	해외시장연구 I	3	3
		D602845	국제통상관세론 I	3	3
		D603787	국제무역보험론	3	3
		D603788	국제통상현안연구 I	3	3
		D603789	국제무역상품연구 I	3	3
		D603790	미시경제정책세미나 I	3	3
		D603791	거시경제정책세미나 I	3	3
		D603792	국제금융시장론 I	3	3
		D603793	외환관리실무 I	3	3
		D603794	해외직접투자사례연구 I	3	3

## 교육목표와 교육과정의 연계표

교육목표	개별전공의 교육목표	교육방침	교과목예시
세계수준의 학문과 이론의 탐구	글로벌시대를 맞이하여 국제적 감각의 배양과 학문수행	시대적·지역적인 요구의 이해와 문제해결능력 배양	국제통상정보론 국제운송관리론 국제물류관리론 국제무역론 I 무역정책
창조적인 진리탐구의 능력 심화	창의적인 진리탐구 능력 향상	개인 능력의 극대화 및 다양한 정보를 바탕으로 한 진리탐구 능력 배양	미시경제정책세미나 I 거시경제정책세미나 I 국제금융이론 I 외환관리실무 I
연구방법의 엄정 과학화	과학적이고 철저한 이론을 바탕으로 한 연구방법론 습득	과학적인 사고 방식의 이해와 연구능력 배양	무역구제사례연구 국제통상현안연구 I 국제무역상품연구 I
학문과 지식의 현실 적응력 추구	현실에 적합한 학문과 지식의 현실 적응력 향상	무역인의 학문적 기초강화를 통한 소양개발	국제통상계약연구 국제통상협상론 국제무역결제론 국제통상관세론 I 국제상사법무연구 I
문제 해결력을 가진 전문인 양성	인성과 전문성을 갖춘 무역인의 양성	세계화에 부응하는 실무능력과 전문가적 기량 배양	글로벌전자상거래론 I 국제무역보험론
선한 목적에 활용되는 지식의 탐구	올바른 지식의 탐구를 통한 사회에 봉사하는 무역인 양성	상호이익을 위한 무역인의 태도 배양	국제상사중재론 국제통상분쟁연구
인류적 덕성의 완성	도덕성과 지성을 겸비한 무역인 양성	이론과 실제의 조화	무역거래관습법 글로벌경영이론 해외직접투자사례연구 I
행복과 복지의 사회 건설	행복과 복지사회 건설을 위한 무역인의 양성	상호 협력과 복지를 위한 국제무역전문가 능력 배양	FTA사례 연구 I 국제금융시장론 I 시사무역·금융 I 국제재무관리론
문화적 인류 세계의 창조	인류공영의 친 문화적인 무역인 양성	친 문화적인 무역인 으로서의 자질 배양	국제경영전략론 해외시장연구 I

## 교육과정연계도

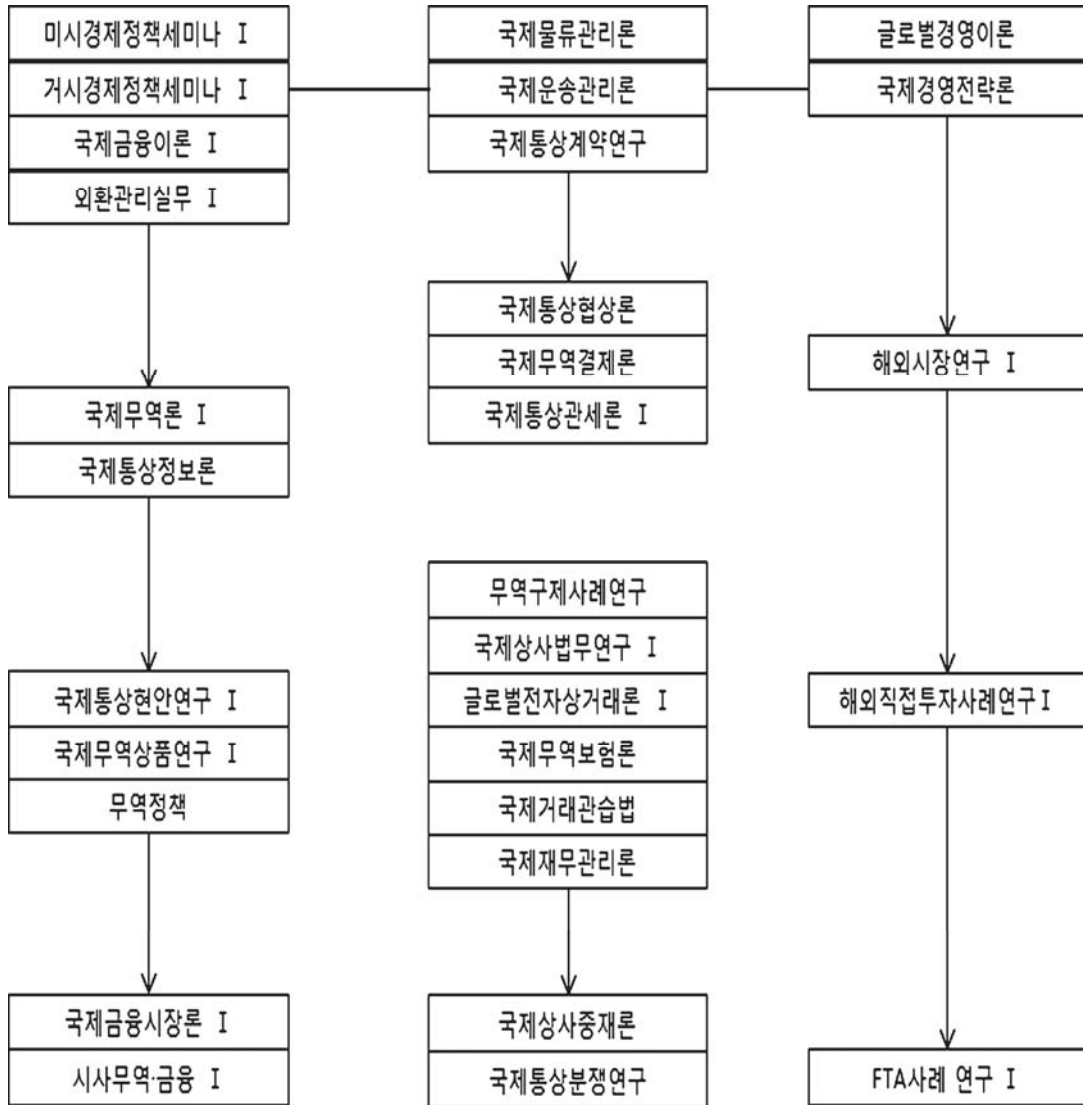

## 교육목표

본 무역학과의 교육목표는 FTA시대 경제의 개방화와 세계화 추세에 부응하여 국제무역분야에서 요구되는 학문 연구와 인재양성을 목표로 한다. 본 무역학과의 세부전공은 국제통상전공으로서 단일전공으로 구성되어 있다. 우리 무역학과 국제통상전공에서는 국제통상이론과 법무, 국제무역결제, 국제통상협상, 국제통상정보, 전자무역관리, 해외시장관리, 국제운송물류관리, 국제무역보험 분야를 비롯하여 국제무역이론과 정책에 관한 과목들을 이수한다. 특히 21세기 세계화시대의 도전에 대응하기 위하여 북미와 중남미, EU 및 동아시아 3극체제에 관한 지역연구와 우리나라의 동북아 중심지화에 대하여 체계적이고도 실증적 연구를 하게 된다.

이상과 같이 본 대학원 무역학과는 21세기에 부응한 혁신적인 교과과정을 편성하여 국제통상 분야의 이론 및 실무, 특정 핵심지역 연구를 중점 교육함으로써 명실상부한 국제무역 전문가들을 양성하는데 교육의 중점을 둔다.

## 교육목표 키워드

FTA시대 국제통상분야 학문연구, 국제무역 전문가 양성, 취업률 제고

## 진로/취업분야

국내관공서, 국제물류관리업무, 외환 및 신용관리업무, 무역상사, 무역회사 해외영업부, 관세사 등

## 교과목 해설

- D600742 국제통상정보론(International Commerce Information System) 3학점(3)  
국제통상활동에서 필요한 정보의 수집, 분석, 활용 방법을 통상정보시스템의 구성 및 인터넷과의 연관관계를 기반으로 고찰하며, 인터넷을 기반으로 하는 전자상거래와 EDI에 의한 무역업무 자동화를 분석함으로써 통상정보의 중요성과 그 활용방안에 관하여 연구한다.
- D603779 FTA 사례 연구 I (Case Studies of FTA(Free Trade Agreement) I) 3학점(3)  
관세동맹(CU), 자유무역지역(FTA), 특혜무역협정(PTA) 등 지역주의 사례를 이론적, 실제적으로 조사·연구한다.
- D603778 무역구제사례연구(Case Studies of International Trade Remedy) 3학점(3)  
WTO협정 및 국내 관련 덤핑방지 관세제도, 상계관세 제도, 세이프가드 제도 및 불공정 무역행위 조사제도 운영 사례를 연구한다.
- D603781 국제금융이론 I (Theory of International Finance) 3학점(3)  
국제수지, 외환, 국제통화제도 등의 국제금융에 관한 문제를 종합적으로 연구한다.
- D603782 글로벌경영이론(Theory of Global Business) 3학점(3)  
경제환경의 세계화 추세에 따라 기업경영도 글로벌화 되고 있다. 이러한 글로벌 경영의 개념, 발전과정, 이론 등을 연구한다.

- D603780 국제물류관리론(International Logistics Management) 3학점(3)  
국제물류 서비스의 구성요소들을 활용한 부가가치 물류서비스 제공을 목표로 국제물류의 기능, 형태, 가치사슬 통합 및 전략물류관리 등을 중점적으로 연구한다.
- D600738 국제운송관리론(International Transport Management) 3학점(3)  
국제육상운송, 항공운송 및 해상운송 중 국제해상운송론을 중심으로 연구하되, 복합운송제도의 발달에 부응하여 복합운송계약의 이론과 실무, 계약당사자들의 법률관계, 국제규칙과 클레임 사례들을 중점적으로 연구한다.  
무역관습에 따라 이행되는 여러 가지 대금결제방식의 이론과 변천과정을 분석하고 주요한 대금결제 수단의 원리 및 그 기능을 연구하며, 이를 실제무역에서의 운용방식, 중요성 및 문제점들을 다룬다.
- D600743 국제무역결제론(Payment in International Trade) 3학점(3)  
무역관습에 따라 이행되는 여러 가지 대금결제방식의 이론과 변천과정을 분석하고 주요한 대금결제 수단의 원리 및 그 기능을 연구하며, 이를 실제무역에서의 운용방식, 중요성 및 문제점들을 다룬다.
- D600745 국제상사중재론(International Commercial Arbitration) 3학점(3)  
국제간 무역클레임 해결방안으로서 국제상사중재제도의 법리 및 절차를 소개하고, 우리 나라를 비롯한 세계 주요국의 상사중재제도 및 상사중재의 국제협력 등에 대한 연구를 주로 한다.
- D600747 무역거래관습론(Customs and Practice of International Trade) 3학점(3)  
국제 상거래에 따른 세계 각 국가의 상이한 무역거래 관습 및 문화를 비교 연구함으로써 원활한 무역거래에 기여하는 방안을 사례별로 분석한다.
- D602842 국제통상분쟁연구(Study on the Dispute Settlement in International Trade) 3학점(3)  
본 강좌는 WTO분쟁해결제도를 이론적으로 정립함과 동시에 과거 GATT체제하에서 운영되어 왔던 분쟁해결절차와 관행을 체계적으로 분석하여 상호 유기적인 연관성을 찾아 21세기 WTO체제하에서 발생하는 국제통상분쟁해결을 위한 이론적·실무적 지침을 제공하는데 그 목표를 둔다.
- D603783 무역정책(International of Trade Policy) 3학점(3)  
자유무역과 보호무역의 정책효과, 남북문제, 무역전책수단, 국제적 자본이동 등의 제 문제를 연구 분석하고, 향후의 무역정책 방향을 연구한다.
- D600762 국제무역론 I (Theory of International Trade I) 3학점(3)  
자유무역을 전제로 하여 비교우위의 결정, 무역패턴, 무역의 균형문제 등을 이론적으로 연구한다.
- D602861 시사무역·금융 I (Journalistic International Trade and Finance I) 3학점(3)  
현실에서 발생하는 국제경제문제를 시사경제지를 통하여 국제무역이론이나 국제금융이론 등과 결부시켜 비교 분석하고 이해하는데 목적이 있다.
- D603785 국제재무관리론(Theory of International Financial Management) 3학점(3)  
국제기업의 자금조달과 운용, 환위험관리, 조세관리 등 재무부문의 관리를 분석 연구한다.
- D603786 국제경영전략론(Theory of International Business Strategy) 3학점(3)  
국제 경영활동분석, 사업별 경쟁전략, 국제소싱 전략 등 국제기업 내부에서 수행되는 내부전략 등을 연구한다.
- D602844 국제통상계약연구(Contract of International Trade Law) 3학점(3)  
국제무역 거래의 핵심이 되는 계약을 체결하는데 따른 여러 가지 유의해야 할 사항을 검토하고 또한 계약당사자들의 권리와 의무에 대한 심층적 분석을 통해 무역계약원칙과 그 이해 과정을 총체적으로 고찰한다.

- D602848 국제통상협상론(International Trade Negotiation) 3학점(3)  
국제 통상이 이행되는 과정에서 필요한 제반협상 방식과 분쟁이 발생할 경우 개별 기업간의 상사중재는 물론 WTO에 의한 국가간의 협상 전략에 대하여 연구한다.
- D602843 국제상사법무연구(Study of the International Business Law) 3학점(3)  
본 강좌는 국제상거래에 공통적으로 적용되는 사법적 법규는 총체에 대하여 연구한다. 주요 연구대상은 국제물품매매 당사자의 권리·의무관계를 규율한 국제물품매매계약에 관한 UN협약과 국제거래조건 해석규칙 및 신용장통일관습 등을 사례중심으로 연구하는데, 그 목표를 둔다.
- D602847 글로벌전자상거래론(Global Electronic Commerce) 3학점(3)  
최근 급속도로 확산되고 있는 가상공간을 활용한 전자상거래를 글로벌 상거래의 관점에서 접근하며, 국내외 거래를 포괄하여 진행되고 있는 전자상거래를 현황, 발전방향, 문제점 등을 중심으로 연구한다.
- D602846 해외시장연구(Studies in Oversea Market Environments) 3학점(3)  
세계 시장에 대한 지역별 연구로서 유럽, 중국, 아시아, 북미, 남미 등 지역을 대상으로 각 지역 시장이 가지는 개별적 특성과 경제현상을 연구하며 우리나라와의 교역 및 경제 협력 현황을 분석하고 전망한다.
- D602845 국제통상관세론(International Trade and Tariffs) 3학점(3)  
본 강좌는 세계통상의 태동과 형성을 역사적으로 재조명하고 특히 국제관세조약 및 협정에 대하여 중점 연구한다. 즉 양국간, 다국간 관세협정의 전개과정과 배경 및 세계무역에 미친 영향에 대하여 분석하고 국제관세법으로서의 관세협정의 문제점과 무역정책수단으로서의 한계에 대하여 이론적, 실증적 측면에서 연구하는데 그 목표를 둔다.
- D603787 국제무역보험론(International Trade Insurance Management) 3학점(3)  
국제통상거래에서 이용되고 있는 무역보험 이론과 실무를 중심으로 연구하되, 국제 해상 보험 및 수출보험판례에 대한 심층적 분석을 통해 위험관리 방법을 연구한다.
- D603788 국제통상현안연구(Case Studies of International Business Issues) 3학점(3)  
국제통상의 주요 현안들에 대한 사례분석을 통하여 국제통상문제의 핵심을 파악하고 이해력을 증진시킨다.
- D603789 국제무역상품연구(International Commodity Distribution Research) 3학점(3)  
무역학적 관점에서 문화를 통한 무역물질의 상품화 과정과 그 효과를 다양한 사례분석을 통하여 심층 연구한다.
- D603790 미시경제정책세미나 I (Seminar I on Micro-Economic Policy I) 3학점(3)  
세미나를 통하여 생산, 소비, 시장을 일반균형 등의 가격 메카니즘을 분석하고 연구한다.
- D603791 거시경제정책세미나 I (Seminar I on Macro-Economic Policy I) 3학점(3)  
세미나를 통하여 상품시장, 화폐시장, 노동시장에 접근한 국민소득 결정이론을 다루고, 경제성장과 고용, 인플레이션, 국제수지문제 등을 연구한다.
- D603792 국제금융시장론(Theory of International Financial Markets) 3학점(3)  
국제금융 시장의 구조와 기능, 금융수단 등을 연구한다. 또한 기업의 국제금융시장 활용방법을 분석한다.
- D603793 외환관리실무 I (Practics of Foreign Exchange Management I) 3학점(3)  
자유무역과 보호무역의 정책효과, 남북문제, 무역정책수단, 국제적 자본이동 등의 제 문제를 연구 분석하고 향후의 무역정책 방향을 연구한다.
- D603794 해외직접투자사례연구 I (Case Study of Foreign Direct Investment I) 3학점(3)  
한국기업들의 해외직접투자 사례들을 분석하여 그 효익 및 경제적 효과와 투자실태를 연구한다.

## 교육과정표

관광학과(Department of Tourism) / 석사과정

이수구분	전공명	학수번호	교과목명	학점	시수
전공기초		D605690	관광자원연구	3	3
		D605691	관광연구조사방법론	3	3
		D605692	관광비즈니스경영연구	3	3
		D605693	문화관광연구	3	3
		D605694	호텔경영연구	3	3
		D605695	외식경영연구	3	3
전공공통	관광경영	D605696	여행비즈니스연구	3	3
		D605697	관광계획·개발연구	3	3
		D605698	항공비즈니스 연구	3	3
		D605699	관광마케팅연구	3	3
		D605700	서비스경영연구	3	3
		D605701	관광경영세미나	3	3
		D605702	관광프로젝트관리	3	3
		D605703	리조트경영연구	3	3
		D605704	관광자행동연구	3	3
		D605705	관광인적자원관리연구	3	3
		D605706	축제이벤트경영연구	3	3
		D605707	관광정책연구	3	3
		전공공통	호텔외식경영	D604522	외식경영사례연구
D604523	외식마케팅연구			3	3
D604524	음식과문화			3	3
D604525	인적자원관리연구			3	3
D604526	레저사업경영연구			3	3
D604527	호스피탈리티공간디자인연구			3	3
D604528	호스피탈리티재무관리연구			3	3
D604529	호스피탈리티회계학연구			3	3
D604530	호텔경영사례연구			3	3
D604531	논문설계연구			3	3
D604532	소비자행동연구			3	3
D604533	호스피탈리티마케팅관리			3	3



## 교육목표와 교육과정의 연계표

### 관광경영전공

교육목표	개별전공의 교육목표	교육방침	교과목 예시
세계 수준의 학문과 이론탐구	글로벌 관광전문인 육성	관광학의 개념 및 이론적 체계 습득	관광자원연구 호텔경영연구 외식경영연구 관광마케팅연구 관광정책연구
창조적인 진리 탐구 능력 심화	창의적 관광전문인 육성	이론과 실무의 접목을 통한 새로운 관광가치 실현	관광계획·개발연구 관광프로젝트관리
연구방법의 엄정 과학화	분석적인 관광전문인 육성	관광현상의 과학적 접근과 연구윤리 확립	관광연구조사방법론
학문과 지식의 현실 적용력 추구	실무적 관광전문인 육성	관광 및 융복합산업 현장에 적응	여행비즈니스연구 항공비즈니스연구 리조트경영연구 축제이벤트경영연구 관광비즈니스경영연구
문제해결 능력을 가진 전문인 양성	종합적 사고의 관광전문인 육성	현장의 문제 및 애로사항을 종합적 사고로 대응	관광경영세미나
선한 목적에 활용되는 지식의 탐구	공익성을 중시하는 관광전문인 육성	기업 및 공공부문의 관광윤리 실현	관광자행동연구
인류적 덕성의 완성	인격적, 도덕적 관광전문인 육성	공공사회에 필요한 서비스가치의 실현	서비스경영연구
행복과 복지의 사회 건설	봉사와 나눔의 관광전문인 육성	복지관광 실현	관광인적자원관리연구
문화적 인류 세계의 창조	문화적 가치를 중시하는 창의적 관광전문인 육성	문화관광 정립	문화관광연구

## 교육목표와 교육과정의 연계표

### 호텔 · 외식경영전공

교육목표	개별전공의 교육목표	교육방침	교과목 예시
세계 수준의 학문과 이론탐구	호텔 · 외식사업과 관련된 폭넓은 전문적 지식을 응용할 수 있는 창의적이고 학구적인 전문인의 양성	전문분야에 필요한 이론교육 및 심층연구	관광자원연구 호텔경영연구 외식경영연구
창조적인 진리 탐구 능력 심화		효율적 실무능력 배양을 위한 창의력 제고	레저사업경영연구 호스피탈리티공간디자인연구
연구방법의 엄정 과학화		호텔 · 외식사업의 과학적 접근과 활용	관광연구조사방법론 외식마케팅연구
학문과 지식의 현실 적용력 추구	실용적인 실무지식과 효율적 서비스의 유능한 호텔 · 외식 사업전문인의 양성	호텔 · 외식사업 각 부분에 대한 현장 전문가로서의 이론 교육	관광비즈니스경영연구 외식경영사례연구 음식과문화 호텔경영사례연구
문제해결 능력을 가진 전문인 양성		실무능력 배양을 위한 심층연구 및 시청각 · 실제훈련	호스피탈리티마케팅관리
선한 목적에 활용되는 지식의 탐구	다양한 전문 지식을 습득함으로써 인성과 전문성을 갖추고 나아가 사회의 행복과 복지를 실현할 수 있는 전문 관리인의 양성	기업과 공공부문의 호텔 · 외식업 윤리실현	소비자행동연구
인류적 덕성의 완성		호텔 · 외식업 전문 인으로서 요구되는 기업윤리관과 마인드 교육 및 훈련	호스피탈리티 재무관리연구 호스피탈리티 회계학연구
행복과 복지의 사회 건설		환대의 전반에 걸친 이론과 현황을 사례분석을 통해 연구	인적자원관리연구
문화적 인류 세계의 창조	시대적 · 지역적 요구의 이해를 통한 호텔 · 외식사업의 전문 관리인 양성	다양한 정보의 종합을 바탕으로, 산업에 적용할 수 있는 능력배양	문화관광연구 논문설계연구

## 교육과정연계도

### 관광경영전공

학문 계열	전공기초		전공공통			
1	관광자원연구	문화관광연구	관광자행동 연구	리조트경영 연구	항공비즈니스 연구	관광마케팅 연구
2	관광연구 조사방법론	호텔경영연구	관광정책 연구	관광계획· 개발연구	축제이벤트 경영연구	여행비즈니스 연구
3	관광비즈니스 경영연구	외식경영연구	관광프로젝트 관리	관광경영 세미나	관광인적자원 관리연구	서비스경영 연구
4	논문연구					

### 호텔·외식경영전공

학문 계열	전공기초		전공공통			
1	관광자원 연구	문화관광연구	외식경영 사례연구	외식마케팅 연구	음식과문화	인적자원관 리연구
2	관광연구 조사방법론	호텔경영연구	레저사업경 영연구	호스피탈리 티공간 디자인연구	호스피탈리 티재무관리 연구	호스피탈리 티회계학 연구
3	관광 비즈니스 경영연구	외식경영연구	호텔경영사 례연구	논문설계연 구	소비자행동 연구	호스피탈리 티마케팅 관리
4	논문연구					

## 교육목표

오늘날 현대 산업사회는 시스템화, 정보산업화의 다양한 양상으로 탈바꿈 되면서 관광산업 또한 단일산업으로는 세계최대의 산업중 하나로 발전되어 왔으며 국민의 삶의 질 향상이라는 국가적 과업을 달성하는데 일조하고 있다.

사회적 여건의 변화에 부합하기 위해 개설된 관광·호텔경영학과는 학문적 연구발전을 위하여 세계수준의 관광이론을 연구함과 동시에 이론의 구체화를 위해 실질적으로 사회현상에 접목함으로써 이론과 실제를 겸비하고 과학적 경영과 리더십을 고루 갖춘 관광전문가를 양성하는데 교육목표가 있다.

## 교육목표 키워드

체계적인 이론적 기반과 실무적 역량을 함양한 창조적 전문 관광인 양성

## 진로/취업분야

관광산업전반, 현대서비스산업, 관광개발 및 기획분야, 관광연구원, 관광정책분야.

## 교과목 해설

- D605690 관광자원연구(Advanced Tourism Marketing) 3학점(3)  
현대기업의 마케팅관리의 제 기법을 바탕으로 관광시장의 형태, 규모, 관광시장 조사방법, 시장계획, 시장선전을 행할 수 있는 이론적 기초를 체계적으로 연구한다.
- D605691 관광연구조사방법론(Tourism Research and Methodology) 3학점(3)  
관광현상에 대한 조사방법을 체계적인 연구조사방법 및 통계기법을 활용해 학습한다.
- D605692 관광비즈니스경영연구(Studies in Tourism Business Management) 3학점(3)  
관광산업의 실무경영에 적용할 수 있는 경영지식을 습득하고 연구한다.
- D605693 문화관광연구(Studies in Cultural Tourism) 3학점(3)  
국내외 문화관광의 다양성과 중요성을 이해하고 지속가능한 문화관광에 필요한 지식을 학습한다.
- D605694 호텔경영연구(Studies in Hotel Management) 3학점(3)  
호텔경영의 학문적 성격과 영역을 개관하고 경영관리 전반에 대하여 깊이있게 교수·연구한다.
- D605695 외식경영연구(Research in Food Service Management) 3학점(3)  
외식사업 경영의 학문적 성격과 영역을 개관하고 경영관리 전반에 대하여 깊이 있게 교수연구한다.
- D605696 여행비즈니스연구(Studies in Travel Agency) 3학점(3)  
여행사 경영에 필요한 여행비 산출방법, 여행일정 작성방법, 패키지 프로그램 개발방법 등의 경영이론을 학습한다.
- D605697 관광계획·개발연구(Studies in Tourism Planning and Development) 3학점(3)  
관광지 조성에 관련된 관광자원의 개발에 필요한 계획, 기초 관광지 재개발, 종합관광단지 조성개발에 따른 이론을 실무적 지식에 적용한다.

- D605698 항공비즈니스연구(Studies in Airline Business Management) 3학점(3)  
 항공사 경영에 필요한 지식 및 기술을 학습하고 산업현장에 적용할 수 있는 능력을 함양한다.
- D605699 관광마케팅연구(Studies in Tourism Marketing) 3학점(3)  
 마케팅원론에 대한 지식을 관광분야에 적용할 수 있도록 다양한 마케팅 활동에 대해 학습한다.
- D605700 서비스경영연구(Studies in Service Management) 3학점(3)  
 서비스본질에 대한 지식과 기술을 토대로 관광산업에서 요구되는 고객만족을 경영학적 관점에서 학습한다.
- D605701 관광경영세미나(Seminar in Tourism Management) 3학점(3)  
 관광현상을 분석하고 이해할 수 있는 연구주제를 통해 관광경영의 지식과 기술을 확대하도록 한다.
- D605702 관광프로젝트관리(Tourism Project Management) 3학점(3)  
 관광지의 계획과 개발에 관련된 프로젝트의 종합적인 내용을 세미나 형식으로 진행해 보다 실용적이고 전문적인 연구가 되도록 한다.
- D605703 리조트경영연구(Studies in Resort Management) 3학점(3)  
 리조트경영의 전망과 기존사업사례를 분석하여 리조트 산업의 잠재력과 문제를 분석하고 리조트경영전략에 있어 시설계획, 영업전략, 투자 및 자금계획 등에 대한 실질적인 연구를 병행한다.
- D605704 관광자행동연구(Studies in Tourist Behavior) 3학점(3)  
 관광객의 관광행동에 영향을 미치는 심리적 환경적 요인을 학습한다.
- D605705 관광인적자원관리연구(Studies in Tourism Human Resources Management) 3학점(3)  
 서비스 기업의 중요자원인 인적자원의 효율적 관리와 서비스 조직의 특성 및 조직원 관리에 대한 이론을 관광산업에 적용한다.
- D605706 축제이벤트경영연구(Studies in Festival and Event Management) 3학점(3)  
 축제이벤트에서 요구되는 경영지식을 학습하고 이를 통해 지속가능한 축제이벤트 구현에 도움이 되도록 한다.
- D605707 관광정책연구(Studies in Tourism Policy) 3학점(3)  
 관광정책의 구성요소, 특성, 관광행정과의 상관성 등을 이론과 사례분석을 통해 연구 고찰한다.
- D604522 외식경영사례연구(Research for Food service Industry) 3학점(3)  
 외식사업의 계획,개발, 경영진단.평가 및 경영관리 전반에 대하여 주제를 선택하여 연구한다.
- D604523 외식마케팅연구(Marketing Management for Food service) 3학점(3)  
 외식 시장의 형태, 규모, 시장 조사방법등 행할 수 있는 이론적 기초를 체계적으로 연구한다.
- D604524 음식과문화(Food & Culture) 3학점(3)  
 음식의 인문학적 접목과 음식문화에 대하여 융복합적 연구를 하도록 한다.
- D604525 인적자원관리연구(Human Resources Management for Research) 3학점(3)  
 인적자원 관리의 개념, 영역, 본질에 대하여 체계적으로 연구한다.
- D604526 레저사업경영연구(Research for Leisure Management) 3학점(3)  
 레저관광산업 경영에 접근한 연구를 통해 산업 활성화를 이해하도록 하는 것이 목표이다.
- D604527 호스피탈리티공간디자인연구(Hospitality Space Design of Finance) 3학점(3)  
 호스피탈리티 공간 디자인의 이론적 전개와 지역산업등과 연계한 테마자원의 활용기법에 대하여 연구한다.

- D604528 호스피탈리티재무관리연구(Study on Hospitality Managerial Accounting of Finance) 3학점(3)  
의사결정에 기초가 되는 지식을 이해시키는데 집중하고 기업재무관리의 기본개념과 원리를 학습하고, 이론적 연구를 하는데 취지가 있다.
- D604529 호스피탈리티회계학연구(Hospitality Accounting of Finance) 3학점(3)  
호스피탈리티 회계기능을 수행할 수 있는 능력을 배양하고 실무와 연결해서 이론과 실제를 학습할 수 있도록 한다.
- D604530 호텔경영사례연구(Case Study on Hotel Management) 3학점(3)  
호텔경영사례연구를 통하여 현장에서의 문제해결능력을 높이고자하며, 현장의 이야기를 간접경험하고자 한다.
- D604531 논문설계연구(Research Design Study) 3학점(3)  
소논문 및 학위논문의 관광조사 개관, 측정, 신뢰성, 설문지 작성, 자료수집, 표본조사, 자료처리, 연구서 작성들을 다룬다.
- D604532 소비자행동연구(Research of Customer Behavior) 3학점(3)  
다양한 분야의 고객행동을 연구하며 소비자행동 이론의 체계적인 이해와 이론을 연구한다.
- D604533 호스피탈리티마케팅관리(Marketing Management for Hospitality) 3학점(3)  
호텔서비스 산업의 상관성을 규명하고 마케팅의 다양한 영역과 적용에 대하여 체계적으로 연구 및 관리 한다.

## 교육과정표

법학과(Department of Law) / 석사과정

이수구분	전공명	학수번호	교과목명	학점	시수
전공기초		D049002	헌법일반이론	3	3
		D049004	행정법일반이론	3	3
		D602979	형사법일반이론	3	3
		D604264	민법일반이론	3	3
		D600829	상법일반이론	3	3
		D604265	민사소송법일반이론	3	3
전공공통	법학	D604266	공법이론연구 I	3	3
		D604267	공법이론연구 II	3	3
		D604268	공법 관례연구	3	3
		D600821	형법이론연구	3	3
		D600822	형사소송법이론연구	3	3
		D600824	국제법기초연구	3	3
		D604269	사회법 일반이론	3	3
		D604270	민법 I	3	3
		D604271	민법 II	3	3
		D604272	상사법 심화연구	3	3
		D604273	상사법 관례연구	3	3
		D604274	국제민사소송기초이론연구	3	3
전공선택	법학	D604275	민주주의론	3	3
		D049503	행정법특수연구	3	3
		D600823	비교형사법연구	3	3
		D600825	국제기구법연구	3	3
		D604276	사회법특수연구	3	3
		D604277	사회법관례연구	3	3
		D602985	민사특별법연구	3	3
		D604278	민사집행절차일반이론	3	3
		D604279	국제거래법 연구	3	3
		D604280	ADR 기초이론	3	3
		D604281	비교법 연구	3	3
		D604282	법제사	3	3

## 교육목표와 교육과정의 연계표

교육목표	개별전공의 교육목표	교육방침	교과목예시
세계 수준의 학문과 이론의 탐구	정보화 사회에 맞는 법률실무가 양성	영미법·대륙법에 대한 기초지식의 배양	비교형사법연구, 국제기구법연구, 국제민사소송기초이론연구
창조적인 진리탐구의 능력 심화	법학 발전에 기초가 되는 법률 소양인 양성	학문적 기초 능력 배양	헌법일반이론, 행정법일반이론, 형사법일반이론, 민법일반이론, 상법일반이론, 민사소송법일반이론
연구방법의 엄정 과학화	법해석과 법제에 대한 법률 소양인 양성	법규의 해석방법에 대한 기초지식 습득	ADR 기초이론, 비교법연구, 법제사, 민사집행절차일반이론
학문과 지식의 현실 적용력 추구	실용지식을 갖춘 법률가 양성	실용 법학의 기본적 소양 습득	공법이론연구 I 과 II, 형법이론연구, 형사소송법이론연구, 민법 I 과II, 상사법심화연구, 민사특별법연구
문제 해결력을 가진 전문인 양성	일반적 문제해결능력을 갖춘 법률 소양인 양성	사안 해결에 대한 실무능력의 배양	공법판례연구, 상사법판례연구, 사회법판례연구
선한 목적에 활용되는 지식의 탐구	법치행정을 실시하는 기본적 법률 소양인 양성	법치행정에 대한 기초지식의 습득	행정법특수연구
인류적 덕성의 완성	도덕심을 바탕으로 규범의식을 갖춘 법률 소양인 양성	기본적 인권에 대한 전문지식의 습득	민주주의론
행복과 복지의 사회 건설	복지사회 구현에 참여하는 법률가 양성	복지사회 구현을 위한 기초 법률 지식의 습득	사회법일반이론, 사회법특수연구
문화적 인류 세계의 창조	국제환경 변화에 적응하는 법률실무가 양성	국제적 법질서의 변화에 대한 인식과 기초 지식의 습득	국제법기초연구, 국제거래법연구



## 교육과정연계도

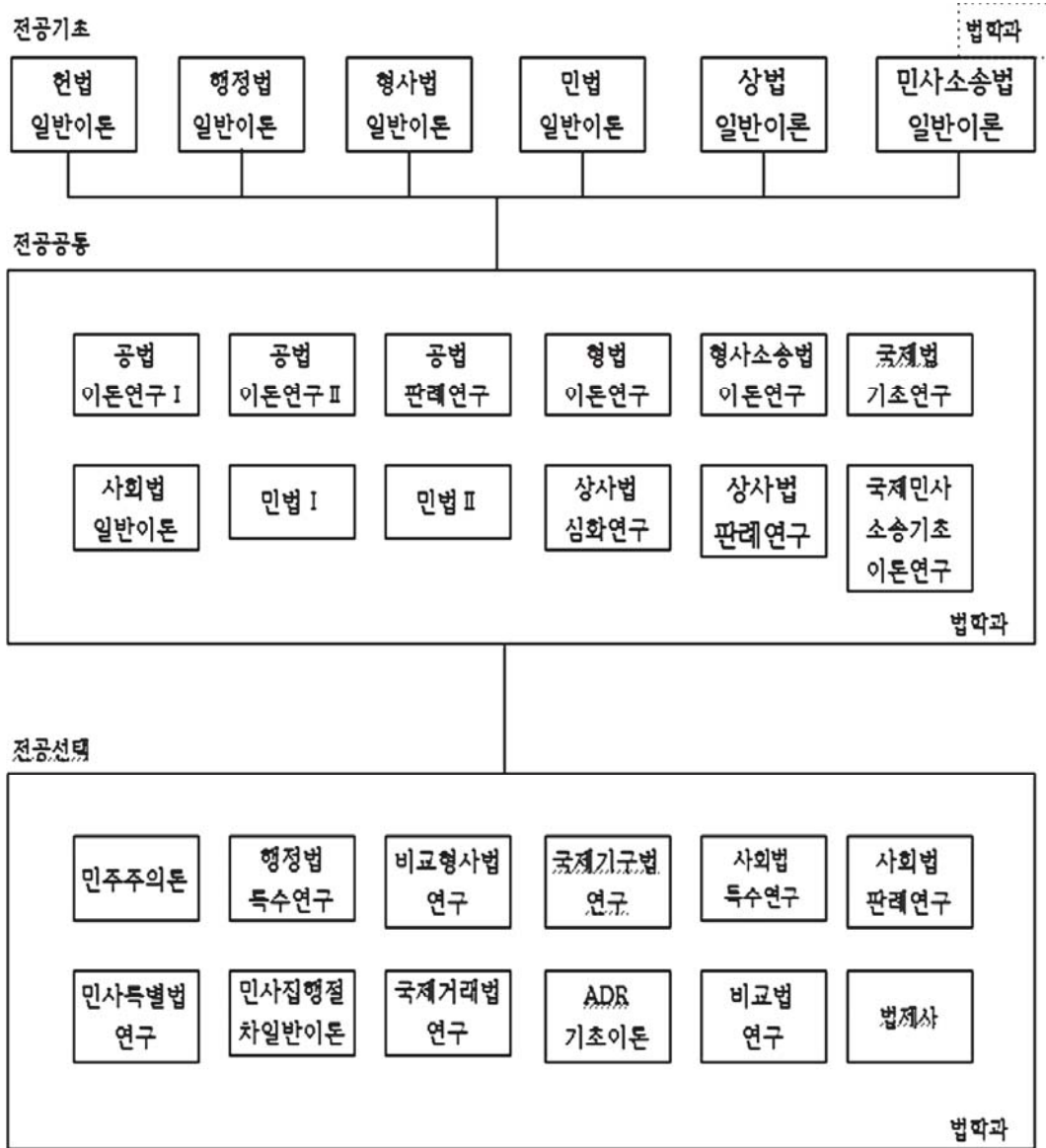

## 교육목표

인간은 사회적 존재이며, 법은 인간의 권리와 사회적 질서라는 긴장관계를 내포로 할 때 법학은 인간 행위의 객관적 의미 해석의 기준인 법규범의 의미내용을 탐구함으로써 올바른 사회생활의 영위를 목적으로 한다. 본 대학원 법학과는 법학분야의 심오한 학문적 연구와 실무연습을 위하여 지도교수의 체제하에서 자기 전공분야를 심도하고 광범위하게 연구함으로써, 법학체계 및 이론 전반에 대한 재검토 및 비판적 연구를 통하여 법이론의 재정립에 노력하고 있다. 본 대학원 법학과 석사과정의 구체적인 교육목표는 다음과 같다.

- 1) 법학 발전에 기초가 되는 법률 소양인 양성
- 2) 실용지식을 갖춘 법률가 양성
- 3) 법치행정을 실시하는 기본적 법률 소양인 양성
- 4) 정보화 사회에 맞는 법률 실무가 양성

## 교육목표 키워드

법학 발전에 기초가 되는 법률 소양인 양성 및 전문적인 법률의식과 자질을 갖춘 인재 배양

## 진로/취업분야

변호사 / 법무사 / 변리사 / 공인노무사 / 감정평가사 / 손해사정인 / 세무사 / 공인회계사 / 공인중개사 / 행정부 및 지방자치단체 공무원 / 국회사무처 공무원 / 법원 공무원 / 경찰간부 / 경찰공무원 / 법원서기보 / 공기업, 금융감독원, 한국은행, 한국산업은행, 한국수출입은행, 신용보증기금 등 법률직 직원 / 각종 시중은행, 보험회사, 신탁회사, 증권회사, 종합금융회사 등 금융권 직원 / 한국법제연구원, 지방행정연구원, 형사정책연구원, 한국노동연구원, 헌법재판소연구원, 법학연구원, 법무법인 자문연구원 연구직 / 일반 사기업 법무 분야, 인사·노무분야 직원

## 교과목 해설

- D049002 헌법일반이론(General Theory of Constitution Law) 3학점(3)  
헌법 전반에 관한 일반이론을 문헌 고찰, 비교법적 고찰 등의 방법을 통해 수행함으로써 공법이론에 관한 연구능력을 함양한다.
- D049004 행정법일반이론(General Theory of the Administrative Law) 3학점(3)  
행정법의 기초이론에 관하여 사례를 통하여 검토함으로써 행정법의 이론적 능력을 함양한다.
- D602979 형사법일반이론(General Theory of the Criminal Law) 3학점(3)  
범죄구성의 요건, 위법성, 책임성의 기초이론을 중심으로 범죄와 형벌의 기본구조를 체계적으로 연구한다.
- D604264 민법일반이론(General Theory of the Civil Law) 3학점(3)  
민법 전반에 걸친 일반이론을 대륙법과 영·미법을 중심으로 고찰하고 우리 민법과의 관계를 연구한다.
- D600829 상법일반이론(General Theory of Commercial Law) 3학점(3)  
상법의 의의 및 특성, 일반이념과 기본원리, 상법의 발전방향 등 상법에 관한 기본적인 법적 문제들에 관하여 연구한다.

- D604265 민사소송법일반이론(General Theory of Civil Procedure Act) 3학점(3)  
 민사 분쟁을 해결하는 민사소송절차 일반을 연구한다. 법원·당사자·심리의 기본원칙·판결의 효력·상소심에 관한 기초이론과 판례를 중심으로 연구함으로써, 신속하고 공정한 분쟁해결제도를 정립하는데 필요한 체계적인 지식을 함양하는 것을 목적으로 한다.
- D604266 공법이론연구 I (Studies on the Theory of Public Law I) 3학점(3)  
 헌법과 행정법을 아우르는 공법이론, 특히 헌법총론, 기본권론, 국가조직론 등과 관련된 각종 이론의 배경, 전개현황 그리고 앞으로의 전망 등에 대하여 심층적으로 연구함으로써, 실천적이고 독자적인 공법관련 연구능력을 함양한다.
- D604267 공법이론연구 II(Studies on the Theory of Public Law II) 3학점(3)  
 공법적 이론 체계에 관해 대륙법계와 영미법계의 공법적 특성을 비교 연구함과 아울러 행정법의 사례별 특성을 이해하고자 한다.
- D604268 공법판례연구(Study on the Public Law Case) 3학점(3)  
 공법에서 발생하는 헌법재판과 행정심판·행정소송의 사례에 대해 헌법재판소와 법원의 판결을 중심으로 평석을 통하여 그 사례별 특성을 이해한다.
- D600821 형법이론연구(Studies on the General Theory of Criminal Law) 3학점(3)  
 형법의 기초이론을 구성하는 형벌의 목적, 구성요건론, 위법성론, 책임론, 공법론, 착오론, 형벌론에 관하여 그 이론들의 사적 배경과 전개현황, 그리고 앞으로의 전망에 관하여 연구한다.
- D600822 형사소송법이론연구(Studies on the General Theory of Criminal Procedure) 3학점(3)  
 형사절차의 근간을 구성하는 수사절차, 공판절차, 상소절차, 증거법절차의 기본이론들을 숙지하고 인권보장과 형사절차의 효율성이라는 양면을 어떻게 조화시킬 수 있는지 기본 이론들의 발전현황과 앞으로 전망을 고찰한다.
- D600824 국제법기초연구(Basic Study on International Law) 3학점(3)  
 국제법의 역사적 성격, 법원, 국제법과 국내법의 관계, 국가 및 정부의 승인이론, 국제법 이론의 변천을 국내관습법, 조약, 선언등을 통하여 연구한다.
- D604269 사회법일반이론(General Study on Social Law) 3학점(3)  
 이 강좌는 근대 시민법의 수정법에 해당하는 노동법, 사회보장법 등 현대 사회법의 전반적인 내용에 관하여 공부한다. 구체적으로는 세계 각국에서의 사회법의 탄생과 발전과정과 주요 내용에 대한 이해를 바탕으로, 우리나라 사회법이 가진 법적 해석상 한계성과 시행상의 문제점, 그리고 이들의 개선방안 등에 관한 종합적이고 체계적인 이해를 목표로 한다.
- D604270 민법 I (The Civil Law I) 3학점(3)  
 민사법의 기본이론과 물권제도를 이해시켜 체계적인 사법지식의 함양과 물권제도의 현대적 기능을 분석·검토한다.
- D604271 민법 II(The Civil Law II) 3학점(3)  
 계약을 중심으로 하는 채권법에 관하여 기본적인 이론과 판례를 살펴보고, 친족관계와 그 내부에서의 재산의 이전에 관하여 연구한다.
- D604272 상사법심화연구(Advanced Study on Commercial Law) 3학점(3)  
 상법학 및 기업의 조직과 활동에 관련된 여러 가지의 법률관계 가운데, 특히 이론적으로나 실제적으로 중요한 주제들을 선별하여 심층적으로 연구한다.

- D604273 **상사법판례연구(Case Study on Commercial Law)** 3학점(3)  
우리나라의 상거래와 관련된 대법원 판례 및 주요 하급심 판례를, 법이론 및 외국 판례에 비추어 연구함으로써 실정법의 현실문제에 대한 실제적 적용인 판례의 타당성을 고찰한다.
- D604274 **국제민사소송기초이론연구(Basic Theory of International Civil Procedure)** 3학점(3)  
영미법계인 미국 민사소송법, 대륙법계인 독일·일본 민사소송법, 사회주의법계인 중국 민사소송법 및 관련 조약 등에 규정되어 있는 관할권·송달·외국 판결의 승인 및 집행 등에 관한 주된 특성을 비교·검토함으로써 국제민사소송법의 이상적인 정립과 운영방안을 연구하는 것을 목적으로 한다.
- D604275 **민주주의론(Studies on Democracy)** 3학점(3)  
헌법상 기본원리인 민주주의에 관하여 고찰한다. 특히 민주주의의 역사, 헌법상 민주주의의 실현구조, 민주주의와 관련하여 발생하는 정치사회적 문제점과 해결방안 등에 관하여 연구한다.
- D049503 **행정법특수연구(Study on Special Case of Administrative Law)** 3학점(3)  
행정부의 처분과 부작위에 관한 행정심판과 행정소송의 사례별 특성을 분석하여 심판기관의 견해를 연구한다.
- D600823 **비교형사법연구(Studies on Comparative Criminal Law and Procedure)** 3학점(3)  
대륙법계와 영미법계의 형법 및 형사절차를 고찰하고, 특히 우리형사법체계의 근원이 되는 대륙법계의 형사법의 특징을 파악하며, 주요 국가들의 형법, 형사소송법 등의 실정법을 비교하면서 장래 우리 형사법의 최적 입법모델을 고찰한다.
- D600825 **국제기구법연구(Study on International Organization)** 3학점(3)  
국제연합을 중심으로 하면서 일반적 지역적인 국제 조직과 전문적인 것 특히 한국과 관련 있는 것을 중심으로 연구한다.
- D604276 **사회법특수연구(Special Study on Social Law)** 3학점(3)  
이 강좌는 <사회법 일반이론>에 대한 이해를 바탕으로, 단결권의 법리, 최저근로조건의 보장, 국민연금, 건강보험, 산재보험, 고용보험, 아동·노인·장애인 복지 등 우리나라 사회법의 주요 내용을 검토한다. 그리고 현대사회에서는 근로자 파견, 단시간 근로자, 기간제 근로자 등 다양한 형태의 근로유형이 생겨나고 있어, 이러한 복잡한 노동관계에 관하여 공부한다.
- D604277 **사회법판례연구(Case Study on Social Law)** 3학점(3)  
이 강좌는 「노동조합 및 노동관계조정법」, 「근로기준법」, 「국민연금법」, 「건강보험법」, 「산업재해보상보험법」, 「고용보험법」, 「노인장기요양보험법」 등 우리나라 주요 사회법에 관한 판례를 분석한다.
- D602985 **민사특별법연구(Special Law on the Civil Law)** 3학점(3)  
민사특별법상의 기본이론과 구조를 체계적으로 연구한다.
- D604278 **민사집행절차일반이론(General Theory of Civil Execution Procedure)** 3학점(3)  
집행권원에 의한 강제집행, 담보권실행 등을 위한 경매, 보전처분에 관한 기본원칙, 민사집행의 진행과정, 위법집행에 대한 구제절차 등 집행절차 일반을 연구함으로써 권리확정절차인 판결절차와 구별되는 권리실행절차로서의 민사집행절차에 관한 체계적인 지식을 함양하는 것을 목적으로 한다.
- D604279 **국제거래법 연구(Study on International Trade Law)** 3학점(3)  
무역거래를 비롯한 각종 국제거래를 단계별·유형별로 검토하여 다양한 국제거래의 개념, 구조 및 목적 등을 법적인 측면에서만뿐만 아니라 상업적인 면에서 검토·분석한다.
- D604280 **ADR기초이론(Basic Theory of Alternative Dispute Resolution)** 3학점(3)  
재판외의 분쟁해결방법인 대체적 분쟁해결제도의 기초이론과 그 활용방안을 연구한다.

- D604281 비교법연구(Comparative Law Study) 3학점(3)  
영미법계와 대륙법계에 속하는 다양한 국가의 법질서와 법적 현실을 고찰함으로써 우리 법과 법학의 발전방향을 모색한다.
- D604282 법제사(Study on History of Laws) 3학점(3)  
법의 역사적 흐름에 따른 생성과 발전과정에 대하여 검토하고, 각 국가들이 가지는 법률의 특징을 그 문화적 관계와 함께 연구한다.

## 교육과정표

행정학과(Department of Public Administration) / 석사과정

이수구분	전공명	학수번호	교과목명	학점	시수
전공기초		D600898	정책이론	3	3
		D600900	재무행정론	3	3
		D600901	지방행정론	3	3
		D600918	행정이론	3	3
		D602431	조직이론	3	3
		D603003	사회과학방법론	3	3
전공공통	행정학	D600902	행정책임과통제	3	3
		D600903	행정학방법론	3	3
		D600904	한국행정론	3	3
		D600905	인사행정론	3	3
		D600906	관리정보체계론	3	3
		D600907	조직행태론	3	3
		D600909	정책형성론	3	3
		D600912	정부예산론	3	3
		D600913	도시행정론	3	3
		D600914	복지행정론	3	3
		D600915	행정철학	3	3
		D600916	사회정책	3	3
전공선택	행정학	D600917	행정계량분석	3	3
		D600919	재정정책론	3	3
		D600920	비교행정론	3	3
		D600921	국제행정세미나	3	3
		D600922	인력정책	3	3
		D600923	행정조사세미나	3	3
		D600924	관료제도론	3	3
		D600925	정책분석론	3	3
		D600926	사회변동론	3	3
		D600927	행정학설사	3	3
		D600928	지방의회론	3	3
		D603007	정부규제론	3	3

## 교육목표와 교육과정의 연계표

교육목표	개별전공의 교육목표	교육방침	교과목예시
세계 수준의 학문과 이론의 탐구	학문적 토대구축	행정학 이론에 대한 탐구	행정이론 정책이론 조직이론
창조적인 진리탐구의 능력 심화	행정학 연구영역의 명확화	행정학 연구영역에 대한 이해제고	재무행정론 정부예산론 정부규제론 조직행태론
연구방법의 엄정 과학화	행정학 연구방법의 과학화	연구방법론과 분석기법의 숙지	사회과학방법론 행정학방법론 행정계량분석 행정조사세미나
학문과 지식의 현실 적용력 추구	행정학이론의 실무적응력 확대	행정실무영역에 대한 파악	지방행정론 도시행정론 지방의회론
문제 해결력을 가진 전문인 양성	행정문제의 해결능력 제고	공공문제의 인지와 해결방안 모색	정책형성론 재정정책론 정책분석론 인사행정론
선한 목적에 활용되는 지식의 탐구	행정학의 지향성 확인	행정의 목표 지향 및 수단 파악	한국행정론 사회정책 관리정보체계론
인류적 덕성의 완성	행정의 인식론과 윤리의식 향상	행정인의 철학과 책임 강화	행정철학 행정학설사 인력정책 행정책임과통제
행복과 복지의 사회 건설	공동선의 지향점 확인	복지사회건설을 위한 목표와 수단 확인	복지행정론 사회변동론
문화적 인류 세계의 창조	국제화, 세계화의 토대구축	국가간 비교방법 및 차이 인식	비교행정론 국제행정세미나 관료제도론

## 교육과정연계도

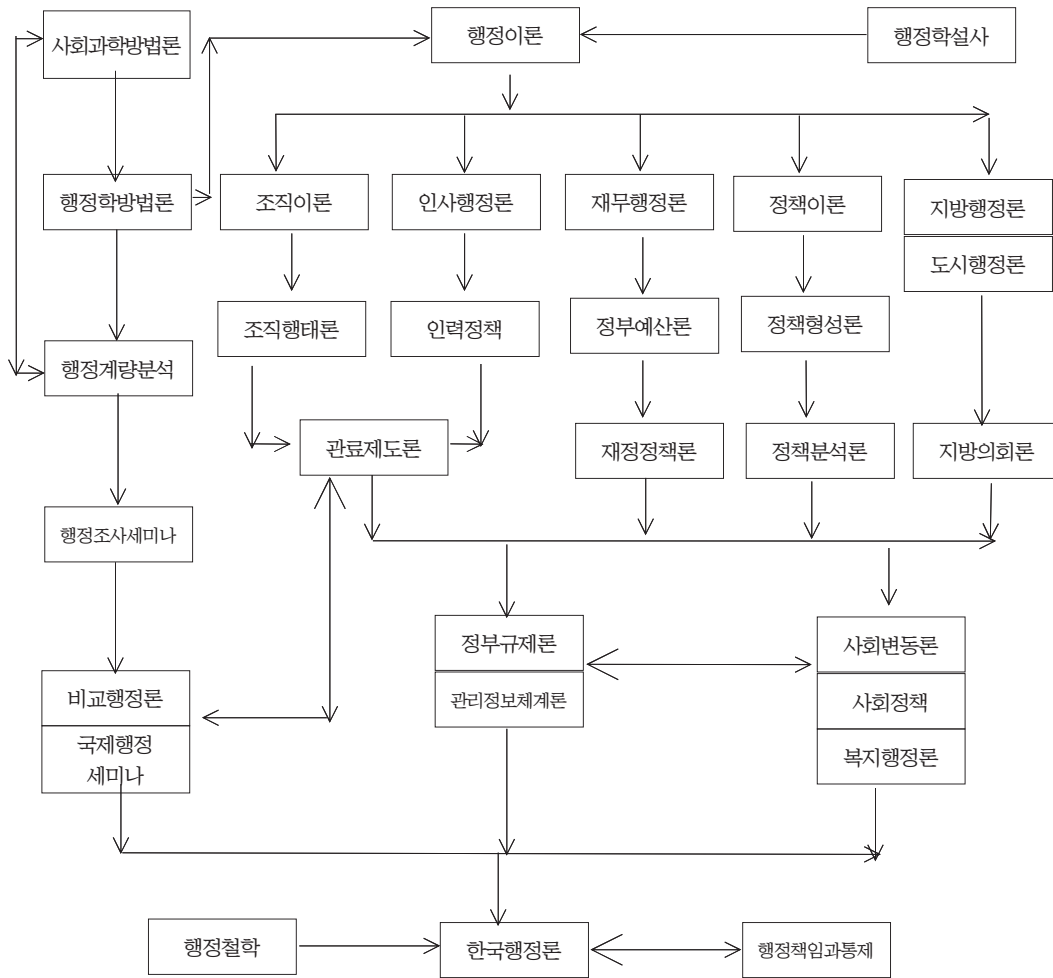



## 교육목표

행정학과는 행정과 관련된 각 분야의 학문적 이론과 행정의 실재를 교육함으로써 학문적 인재 양성과 전문직업인의 양성 배출에 기본 목표를 둔다. 이를 위하여 조직관리, 인사행정, 재무행정, 기획, 지방행정 등 행정학 분야의 정책형성, 정책분석, 정책집행, 정책평가 등 정책학 분야 및 이들 분야와 관련된 인접학문의 제반 이론을 교육함과 아울러 이들 이론과 관련된 실제 행정의 실태 및 행정에서의 활용된 여러 기법 등을 교육함으로써 장차 교수 또는 연구요원이 될 인력의 양성과 더불어 행정기관을 비롯한 유사기관에 진출할 수 있는 인력을 배출하는데 주력한다.

## 교육목표 키워드

행정관리, 정책설계, 정책분석과 평가

## 진로/취업분야

행정학과는 교육내용은 시대적 요청에 부응하는 문제해결지향형 지식을 습득하고 응축하여 새로운 지식을 창출하는 내용을 담고 있으며 이러한 교육내용을 바탕으로 행정학과는 이제까지 다양한 분야에 많은 전문적 인재를 진출시켰습니다. 중앙정부 및 지방정부 등을 비롯하여 국회사무처, 법원 및 검찰청, 선거관리위원회, 경찰서, 공기업 등 다양한 공공기관에 많은 졸업생들이 진출하였습니다. 그리고 다양한 민간기업, 금융기관, 언론기관, 연구소, 대학 및 전문대학의 교수 등 사회전반의 다양한 분야에 진출하여 왔습니다.

## 교과목 해설

- D600898 정책이론(Policy Science) 3학점(3)  
 정책의 개념과 정책학 연구의 범위, 정책연구의 접근법, 정책과정, 정책결정이론, 정책결정체와 환경 등을 학습케 함으로써 정책에 관한 학문적 연구의 이론적 기초를 강화한다.
- D600900 재무행정론(Financial Administration) 3학점(3)  
 재무행정의 연구영역과 예산제도의 역사적 발전과정, 재무행정조직, 예산과정, 예산개혁이론을 다룸으로써 재무행정의 이론과 실재를 습득케 한다.
- D600901 지방행정론(Local Government) 3학점(3)  
 지방자치에 관한 이론과 실재를 습득케 하기 위하여 지방자치의 연혁, 지방자치와 민주주의의 상관관계, 지방자치기구, 자치구역, 지방정부와 중앙정부간의 관계 및 사무배분, 지방재정등을 다룬다.
- D600918 행정이론(Theories of Public Administration) 3학점(3)  
 행정학 이론의 발전과정과 패러다임의 변천, 행정학 연구의 접근법, 인접학문과의 관계, 최근의 연구경향 등을 학습케 함으로써 행정학연구의 이론적 기초를 강화하는데 목표를 둔다.
- D602431 조직이론(Public Organization Theory) 3학점(3)  
 인사행정의 역사적 발전과정과 인사행정 기본이론의 검토, 인사기구, 직업공무원제도, 직위분류, 보수, 시험, 교육훈련, 고과, 공무원의 정치적 중립, 단체조직 등을 연구한다.

- D603003 사회과학방법론(Research Methods in the Social sciences) 3학점(3)  
과학 활동에 있어 접근방법, 개념, 사실, 이론 등 과학철학에 관한 지식과 아울러 경험적 조사에 필요한 조사문제, 가설, 자료의 수집 및 분석에 관한 기초지식을 다룬다.
- D600902 행정책임과 통제(Administrative Responsibility and Control) 3학점(3)  
현대행정에 있어서의 책임과 통제의 문제는 민주행정과 책임행정의 구현이라는 차원에서 새로운 주요 관심영역으로 대두되어 왔으므로, 이 과정에서는 행정책임의 개념, 특성 및 기준 등을 연구·검토하며, 행정의 책임성을 확보하기 위한 통제문제를 다룬다.
- D600903 행정학방법론(Research Methodology in Public Administration) 3학점(3)  
이론의 구조, 설명의 유형, 과학 활동의 내용 등에 관한 과학 철학적 이해를 바탕으로 행정현상을 과학적으로 조사 분석하는데 있어서 야기되는 제문제를 자료의 수집, 분석 및 해석의 전 과정에 걸쳐 해득한다.
- D600904 한국행정론(Korean Public Administration) 3학점(3)  
한국행정의 조직과 업무배분, 의사결정의 특징, 행정인의 특성과 리더쉽, 정치권을 비롯한 환경과의 상호작용, 행정문화의 특징 등을 검토하고 제반이론을 통해 이를 조명함으로써 한국행정의 실체에 관한 이해와 개선점 탐색의 안목을 배양한다.
- D600905 인사행정론(Public Personnel Administration) 3학점(3)  
인사행정의 역사적 발전과정과 인사행정 기본이론의 검토, 인사기구, 직업공무원제도, 직위분류 보수, 시험, 교육훈련, 고과, 공무원의 정치적 중립, 단체조직 등을 연구한다.
- D600906 관리정보체계론(Management Information System) 3학점(3)  
이 과목에서는 컴퓨터의 Hardware, Software 및 Program의 기초와 컴퓨터의 행정에의 이용, 즉 정보 수요의 분석, 자료처리방법, 자료관린 및 운영, 그리고 SPSS(Statistical Package Social Sciences)의 기초를 다룬다.
- D600907 조직행태론(Organizational Behavior) 3학점(3)  
현대조직 속에서 조직행태의 특성 및 그에 미치는 여러 가지 변수들을 연구 분석하여 효과적인 조직의 관리와 운영을 도모할 수 있는 방법을 모색한다.
- D600909 정책형성론(Policy Formulation) 3학점(3)  
사회문제의 발생에서 정책결정에 이르는 과정을 정책환경, 정책형성의 참여자 및 이들의 상호작용, 그리고 합리적 정책분석의 이론적 도구들을 다룸으로써 정책형성과정에 관한 실증적·규범적 이해를 넓힌다.
- D600912 정부예산론(Government Budgeting) 3학점(3)  
정부재원의 관리목적을 계획, 집행, 통제, 평가로 구분하여 각각의 목적에 맞는 예산제도의 확립을 위한 재무정보의 분류, 조직, 예산편성의 방법에 대해 검토하고자 한다. 또한 예산의 양면을 구성하고 있는 수입원의 제한과 지출압박에 대해 고찰함으로써 재정정책을 분석하기 위한 틀을 제공한다.
- D600913 도시행정론(Urban Administration) 3학점(3)  
도시문제를 개관하고 도시행정의 구조, 자원배분 및 도시개발정책에 따르는 제반문제를 분석한다. 또한 환경 및 도시공학과 연계되는 이론을 종합적으로 연구한다.
- D600914 복지행정론(Welfare Administration) 3학점(3)  
사회복지의 제도, 내용, 기능 등을 복지행정을 실현한다는 차원에서 논의하고, 미시적 차원에서 복지시설과 전문기술상의 이론과 실제 등을 다룬다.
- D600915 행정철학(Philosophy of Public Administration) 3학점(3)  
행정의 영역에서 그 근본으로서 작용해야 할 가치의 제문제들을 규명하고, 나아가 이를 토대로 당면 행

정문제를 철학적으로 분석·탐구하는데 목적이 있다.

- D600916 사회정책(Social Policy) 3학점(3)**  
 사회정책의 개념과 연구영역, 사회정책의 발전과정, 사회정책의 이념, 빈곤의 문제와 빈곤정책, 사회보장 정책과 근로복지정책, 기타 교육, 주택, 보건, 환경 등의 문제를 사회정책적 시각에서 개략적으로 종합하여 다룬다.
- D600917 행정계량분석(Quantitative Analysis of public Administration) 3학점(3)**  
 행정에 관한 실증적 연구에 필요한 수리적 모형과 계수를 이용한 분석기법을 연구하며, 이에 부수되는 통계분석도 다룬다.
- D600919 재정정책론(Fiscal Policy) 3학점(3)**  
 재정정책의 경제적·사회적 기능, 재정정책의 전략, 재정정책과 금융정책의 관계, 지방재정의 정책적 측면의 분석 등을 다룬다.
- D600920 비교행정론(Comparative Administration) 3학점(3)**  
 주요 국가의 행정의 유형, 특히 구미제국과 발전도상국의 행정의 제도, 과정 및 기능의 비교 연구를 통하여 학생들로 하여금 분석적인 능력을 배양하는 한편, 우리나라 행정체제의 특질을 이해토록 하는데 중점을 둔다.
- D600921 국제행정세미나(Seminar in International Administration) 3학점(3)**  
 유엔을 비롯한 다양한 국제기구에 내재하는 형성과정의 독특한 측면, 조직 및 관리, 인사정책, 재정문제를 중심으로 검토한다.
- D600922 인력정책(Manpower Policy) 3학점(3)**  
 국가발전과 밀접하게 연관되는 인력의 양성, 배분, 활용정책에 관한 이론과 실제를 연구하고, 우리나라의 인력정책을 분석한다.
- D600923 행정조사세미나(Seminar in Administrative Research) 3학점(3)**  
 행정분야에 대한 조사연구를 위한 구체적 방법과 기법을 습득케 하기 위하여 조사의 절차, 표본추출방법, 설문지 작성, 면접 기타 자료수집 방법, 자료의 정리, 자료의 분석방법, 이와 관련된 통계분석기법 등을 다룬다.
- D600924 관료제도론(Theory of Public Bureaucracy) 3학점(3)**  
 사실상 국가의 행위 주체인 정부를 이끌어 가는 공무원의 구성과 기능상의 전통적 내지 사실적 결단체인 관료제는 행정학의 가장 핵심적 부분인바, 이러한 전제하에서 그 유형과 장·단점을 논의하고, 기업적 정부화에 따른 변질과정과 전망 등도 다루게 된다.
- D600925 정책분석론(Theory of Policy Analysis) 3학점(3)**  
 정책분석이론의 영역과 분석의 방법 및 각종 기법을 이해케 하고 응용능력을 배양하는 한편, 정책분석과 관련한 문제들을 검토한다.
- D600926 사회변동론(Theory of Social Change) 3학점(3)**  
 사회변화와 발전의 원동력이라고 할 수 있는 변동의 핵심이 무엇인지, 주로 갈등이론과 균형이론을 중심으로 이론적 분석을 시도하고, 행정의 바람직한 발전방향과 사회발전을 모색하기 위한 결정요인들이 무엇인지 파악한다.
- D600927 행정학실사(History of Public Administration Theories) 3학점(3)**  
 행정의 발달에 따른 역사적 고찰과 함께 행정학이론 및 제반 접근방법의 발달과정 및 맥락을 연대기적으로 이해하도록 하여, 행정학이론에 대한 비판적 시각과 발전방향을 모색한다.

D600928 지방의회론(Theory of Local Council) 3학점(3)

직접민주주의 실현 내지는 대의제도로서의 의의를 논하고, 주미 내지 집행기관과의 관계, 중앙정부, 국회, 내지는 정당과의 관계, 선거 및 명예직제도와와의 관계, 광역 또는 기초자치단체의 경우와 규모의 대소의 경우에 따른 기관구성의 문제 등을 다룬다.

D603007 정부규제론(Regulation Theory and Practice) 3학점(3)

정부규제의 요인 및 시장실패, 정부실패, 규제실패 등을 규제이론적 측면에서 이해하고, 경제적 규제와 사회적 규제의 사례 등을 검토하여 규제완화 등 규제개혁방안을 모색한다.

## 교육과정표

정치안보국제학과(Department of Politics Security and International Relations) / 석사과정

이수구분	전공명	학수번호	교과목명	학점	시수
전공기초		D600975	정치사상연구	3	3
		D600976	비교정치이론	3	3
		D600977	국제관계이론	3	3
		D600978	한국정치연구	3	3
		D604296	국제정치경제연구	3	3
		D604297	국가안보연구	3	3
전공공통	정치안보국제학	D600983	유럽정치연구	3	3
		D600984	미국정치연구	3	3
		D600985	중국정치연구	3	3
		D600987	외교정책연구	3	3
		D600989	한국정치사연구	3	3
		D600990	북한정치연구	3	3
		D604298	국제기구연구	3	3
		D604299	동아시아안보와 국제관계연구	3	3
		D604300	남북한관계연구	3	3
		D604301	국제분쟁연구	3	3
		D604302	아시아정치연구	3	3
D604303	전쟁과평화론	3	3		
전공선택	정치안보국제학	D600991	동양정치사상	3	3
		D600995	러시아정치연구	3	3
		D600996	일본정치연구	3	3
		D600997	서양국제외교사	3	3
		D600998	동양외교사연구	3	3
		D601000	국제정치세미나	3	3
		D601001	한국정치사상	3	3
		D601002	민족통일연구	3	3
		D604304	공공외교연구	3	3
		D604305	국제관계의 주요문제	3	3
		D604306	민군관계론	3	3
		D604307	안보세미나	3	3

## 교육목표와 교육과정의 연계표

교육목표	개별전공의 교육목표	교육방침	교과목예시
정치현상분석에 필요한 시각 형성	학문적 토대구축	정치학 영역에 대한 기초 탐구	국제관계이론 비교정치이론 정치사상연구 동양정치사상 한국정치사상
국제사회에 대한 이해제고	정치학 영역 확장	국제사회의 협력의 필요성 인식	국제정치경제연구 국제기구연구 국제정치세미나
국제사회속의 국가 간 갈등의 원인 분석	외교적 과제 및 현안에 관한 해결능력 제고	공공문제의 인지와 해결방안 모색	국가안보연구 동양외교사연구 외교정책연구 공공외교연구 서양국제외교사
문화적 인류 세계의 창조	국제화, 세계화의 토대구축	국가 간 비교방법 및 차이 인식	유럽정치연구 미국정치연구 중국정치연구 아시아정치연구 동아시아안보와 국제관계연구 러시아정치연구 일본정책연구
반인류적 갈등의 원인과 결과 분석	국가 간 분쟁에 대한 이해화 해결방안 구축	역사적 분쟁의 분석과 이해	국제분쟁연구 전쟁과 평화론 안보세미나
학문과 지식의 현실 적응력 추구	한국 정치 현안에 대한 이해 제고	정치학의 실무영역에 대한 파악	한국정치사연구 한국정치연구 민군관계론
선한 목적에 활용되는 지식의 탐구	인류의 번영과 인권에 대한 의식 증진	국제정치의 목표 지향 및 수단 파악	국제정치의 주요문제
안전과 평화 유지 능력 심화	지역의 통합과 안정 추구	지역의 불안요소 분석 및 해결 방안 모색	북한정치연구 민족통일연구 남북한관계연구

## 교육과정연계도

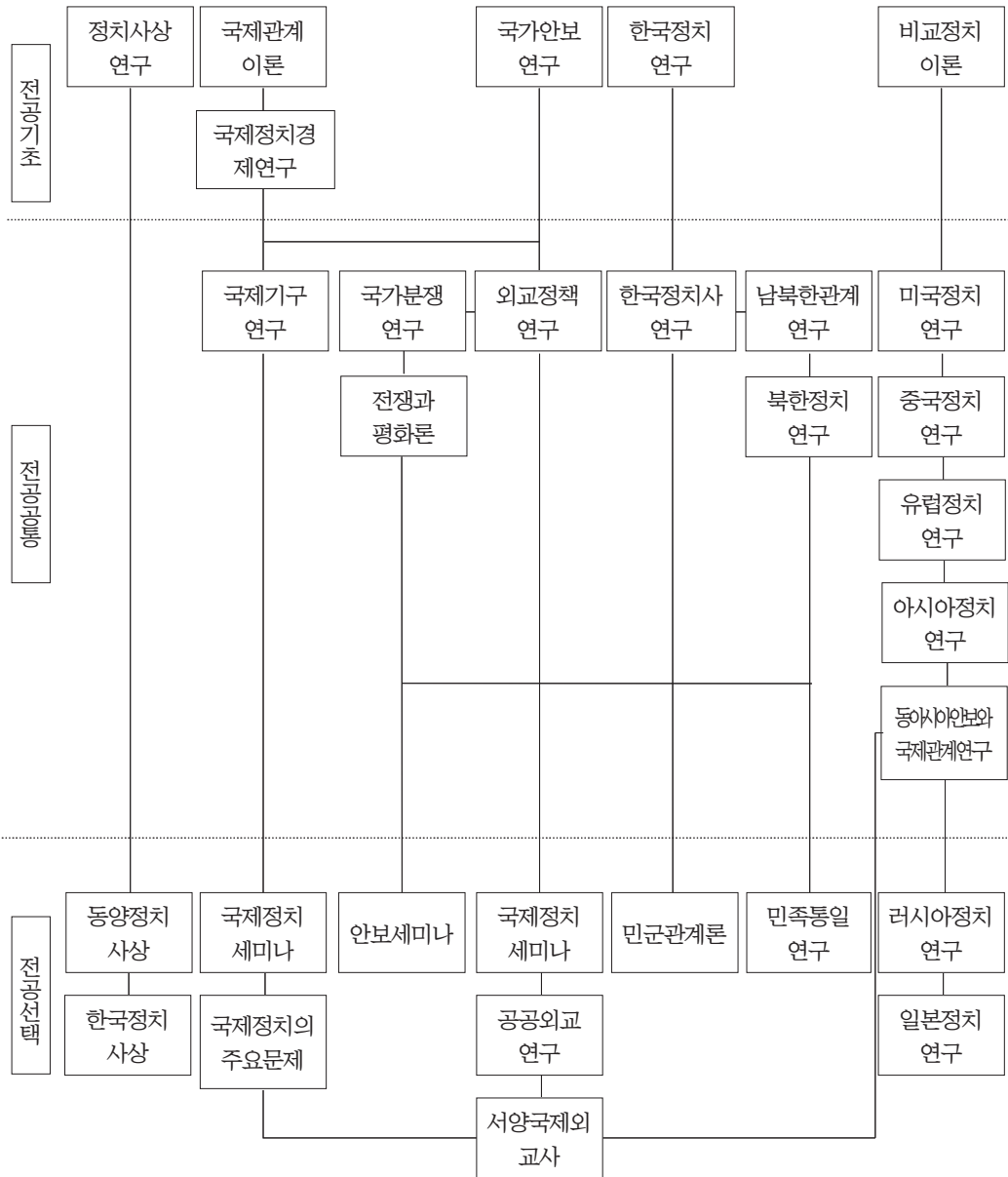

## 교육목표

정치, 안보, 국제 분야 일반에 관한 이론과 실재를 교육하고, 특히 시사성 있는 국내외 문제를 연구함으로써 일반 정치를 이론에 맞게 응용할 수 있는 전문지식인 육성, 세계화 시대를 주체적으로 이해할 수 있는 국제적 안목 함양, 안보와 국제지역에 대한 전문가적 식견과 언어 능력 배양, 그리고 한국과 국제 사회를 주도할 수 있는 민주적 리더십 육성을 교육목적으로 한다.

## 교육목표 키워드

정치안보국제학과는 다양한 분야로 진출할 수 있는 역량 함양에 적극 지원함으로써 국내외 국제무대에서 활동할 전문가를 양성하는 데에 그 교육목적을 설정하고 있다.

## 진로/취업분야

한국 민주화의 심화, 세계화, 국제지역협력과 분쟁 등의 정치적 추세에 따라 전문 인력의 수요가 급증할 것이 예상되며, 여기에 대응할 수 있는 교육과정을 설치·운영하고 있다. 따라서 졸업 후 다음과 같이 다양한 분야에 진출할 수 있다.

학 계 : 교수 및 연구원

정 계 : 국회의원 및 시·도의원, 정당인, 국회의원 보좌관 등

언 론 : 방송 및 신문 기자, PD, 아나운서 등

공공기관 : 국회, 법원, 일반 정부기관, 외교부, 통일부, 청와대 등의 공무원 및 공기업

국제기구 : UN, UNICEF, KOICA, KOTRA, EU, 엠네스티 등 국제기구 진출

진 학 : 외교아카데미, LAW School 등

기 업 계 : 대기업 해외 관련, 무역회사, 외국계 기업, 다국적기업 및 자영업 등

직업군인 : 장교 및 군무원

기 타 : 시민단체 활동가 등

## 교과목 해설

- D600975 정치사상연구(Study of Political Thought) 3학점(3)  
고대로부터 중세에 이르기까지 서양의 주요한 정치사상의 발생배경·본질·의의 등을 연구한다.
- D600976 비교정치이론(Theories of Comparative Politics) 3학점(3)  
비교정치의 여러 연구 방법 및 주요이론을 연구·분석한다.
- D600977 국제관계이론(Theories of International Relations) 3학점(3)  
국제관계에 관한 여러 연구 방법 및 주요이론을 연구분석한다.
- D600978 한국정치연구(Study of Korean Politics) 3학점(3)  
해방이후 한국정치의 총체적 현상을 주제별로 고찰한다.
- D604296 국제정치경제연구(Study of International Political Economy) 3학점(3)  
날로 그 중요성이 더해가고 있는 국제정치경제학의 역사적 발전 과정과 국제정치경제학을 보는 시각을 분석하고 그 실재를 연구한다.



- D604297 국가안보연구(Study of National Security) 3학점(3)  
국가안보이론에 기초한 안보 환경 및 정책, 안보 전략을 연구·분석한다.
- D600983 유럽정치연구(Study of European Politics) 3학점(3)  
유럽 여러 나라의 정치·경제·외교 등을 비교정치학의 지역연구 접근법을 이용하여 비교·분석한다.
- D600984 미국정치연구(Study of American Politics) 3학점(3)  
미국 정치제도의 연원·헌법·권력구조 등을 검토하고, 미국정치에 관한 이론들을 분석한다.
- D600985 중국정치연구(Study of Chinese Politics) 3학점(3)  
모택동의 집권 이후 오늘날까지 중국 공산당 중심의 권력구조와 변동 및 경제·외교·군사정책을 연구·검토한다.
- D600987 외교정책연구(Study of Foreign Policy) 3학점(3)  
각국 외교정책의 결정과정에 관하여 이론과 실재를 연구한다.
- D600989 한국정치사연구(Study of Korean Political History) 3학점(3)  
19세기 후반이후 한국정치의 변화를 역사적 맥락에서 분석·고찰한다.
- D600990 북한정치연구(Study of North Korean Politics) 3학점(3)  
북한의 정치체제와 대남·대외정책 등에 대하여 연구·검토한다.
- D604298 국제기구연구(Study of International Organization) 3학점(3)  
UN을 중심으로 한 여러 국제기구의 조직·권한·기능 등을 연구한다.
- D604299 동아시아안보와 국제관계연구(Study of Security and International Relations in East Asia) 3학점(3)  
안보협력관계의 유형들을 살펴보고 동아시아 지역에 적합한 안보협력 모델에 대해 연구한다.
- D604300 남북한관계연구(Study of North-South Korean Relations) 3학점(3)  
남북한의 특수 관계를 분석하고 그 해결 방법을 연구한다.
- D604301 국제분쟁연구(Study of International Conflicts) 3학점(3)  
국제분쟁과 갈등, 전쟁 등에 대한 주요 이론을 통해 사례를 연구·분석한다.
- D604302 아시아정치연구(Study of Politics in Aisa) 3학점(3)  
아시아 여러 나라의 역사·정치·경제·외교관계를 비교정치학의 지역연구 접근법을 이용하여 비교·분석한다.
- D604303 전쟁과 평화론(War and Peace) 3학점(3)  
국가들 간의 분쟁을 방지하고 화해와 협력관계를 유지하는 방법을 모색한다.
- D600991 동양정치사상(Oriental Political Thought) 3학점(3)  
동양의 전통적 정치사상의 발생배경·본질·의의 등을 연구한다.
- D600995 러시아정치연구(Study of Politics in Russia) 3학점(3)  
러시아의 역사·정치·경제·외교·군사 등을 분석한다.
- D600996 일본정치연구(Study of Japanese Politics) 3학점(3)  
2차대전이후 일본의 역사사상·정치·경제·대외관계 등을 연구·분석한다.
- D600997 서양국제외교사(Diplomatic History of Western Countries) 3학점(3)  
19세기 이후 형성된 비엔나체제·비스마르크체제·베르사이유체제·알타체제 등의 배경·발전·의의 등을 분석한다.

D600998 동양외교사연구(Study of Diplomatic History in Asia)	3학점(3)
19세기-20세기 기간 중 한국·중국·일본의 외교관계를 역사적 맥락에서 분석한다.	
D601000 국제정치세미나(Seminar in International Politics)	3학점(3)
현대의 시사성 있는 현안문제들을 국제정치학의 분석틀에 맞추어 연구·검토한다.	
D601001 한국정치사상(Korean Political Thought)	3학점(3)
19세기-20세기 기간 중 한국정치의 변화과정에서 형성된 주요정치사상에 관하여 연구·분석한다.	
D601002 민족통일연구(Study of National Unification)	3학점(3)
한반도 분단의 배경·남북한의 통일정책·민족통일의 성격과 방향을 연구한다.	
D604304 공공외교연구(Study of Public Diplomacy)	3학점(3)
국가의 가치와 이상, 체제, 문화 등의 세계화, 즉 소통의 방법과 과정을 연구·분석한다.	
D604305 국제정치 주요문제(Main Issues of International Politics)	3학점(3)
현 국제사회의 주요이슈를 연구·분석하고 원인과 해결 방안을 모색한다.	
D604306 민군관계론(Civil-Military Relations)	3학점(3)
민간부분과 군대·군부간의 상호관계를 연구하는 민군관계론의 기본이론을 익히고, 이에 입각하여 한국 군부의 정치개입(1961~1993년)에 따른 민군관계의 제반 현상을 고찰한다.	
D604307 안보세미나(Study of Security)	3학점(3)
국제 전쟁의 원인과 유형 등의 사례를 분석하여 위협환경의 조건과 해결방안을 연구한다.	

## 교육과정표

도시계획학과(Department of Urban Planning) / 석사과정

이수구분	전공명	학수번호	교과목명	학점	시수
전공기초		D601037	조사통계분석	3	3
		D602435	계획연구방법론	3	3
		D602436	환경정책연구	3	3
		D602437	도시및지역계획방법론	3	3
		D603859	도시계획특론	3	3
		D601052	지역개발연구	3	3
전공공통	도 시 계 획	D601035	계획이론및실제	3	3
		D603860	도시 및 지역경제연구	3	3
		D601043	경제모형분석론	3	3
		D601044	공공투자분석	3	3
		D601048	도시성장관리론	3	3
		D601050	환경생태계획	3	3
		D603861	토지이용계획특론	3	3
		D603862	도시형태론	3	3
		D603863	도시개발세미나	3	3
		D603038	환경정보및관리론	3	3
		D601054	국토개발정책세미나	3	3
		D601062	교통계획세미나	3	3
전공선택	도 시 계 획	D601040	공간구조론	3	3
		D601055	농촌계획론	3	3
		D603867	법경제론	3	3
		D601059	도시설계세미나	3	3
		D603866	부동산경제 및 정책론	3	3
		D601061	교통경제학	3	3
		D603864	도시계획법연구	3	3
		D603865	계획재정	3	3
		D603868	환경갈등조정론	3	3
		D603869	단지계획특론	3	3
		D603870	도시재생	3	3
		D601049	자원및환경경제학	3	3

## 교육목표와 교육과정의 연계표

교육목표	개별전공의 교육목표	교육방침	교과목예시
세계 수준의 학문과 이론의 탐구	기초적 연구 능력 확립	연구방법론 탐구	계획연구방법론 도시 및 지역계획방법론
창조적인 진리 탐구의 능력 심화		통계자료 분석 능력 배양	조사통계분석
연구방법의 엄정 과학화	도시 및 지역계획 기초 확립	기초이론 탐구	공간구조론 경제모형분석론 도시 및 지역경제연구 공공투자분석 법경제론 도시계획법연구
학문과 지식의 현실 적용력 추구		계획이론 및 의사결정 이론 탐구	계획이론 및 실제
문제 해결력을 갖춘 전문인 양성	부문별·합리적 정책 및 계획 수립능력 배양	지역개발이론 탐구	지역개발연구 국토개발정책세미나 농촌계획론
선한 목적에 활용되는 지식의 탐구		도시계획·관리 이론 탐구	도시계획특론 도시성장관리론 도시개발세미나 도시재생 부동산경제 및 정책론 계획재정
인류적 덕성의 완성		환경관리 이론 탐구	환경정책연구 환경정보 및 관리론 환경생태계획 자원 및 환경경제학 환경갈등조정론
행복과 복지 사회 건설		교통문제 해결 능력 배양	교통계획세미나 교통경제학
문화적 인류 세계의 창조		도시설계 능력 배양	토지이용계획특론 단지계획특론 도시설계세미나 도시형태론

## 교육과정연계도

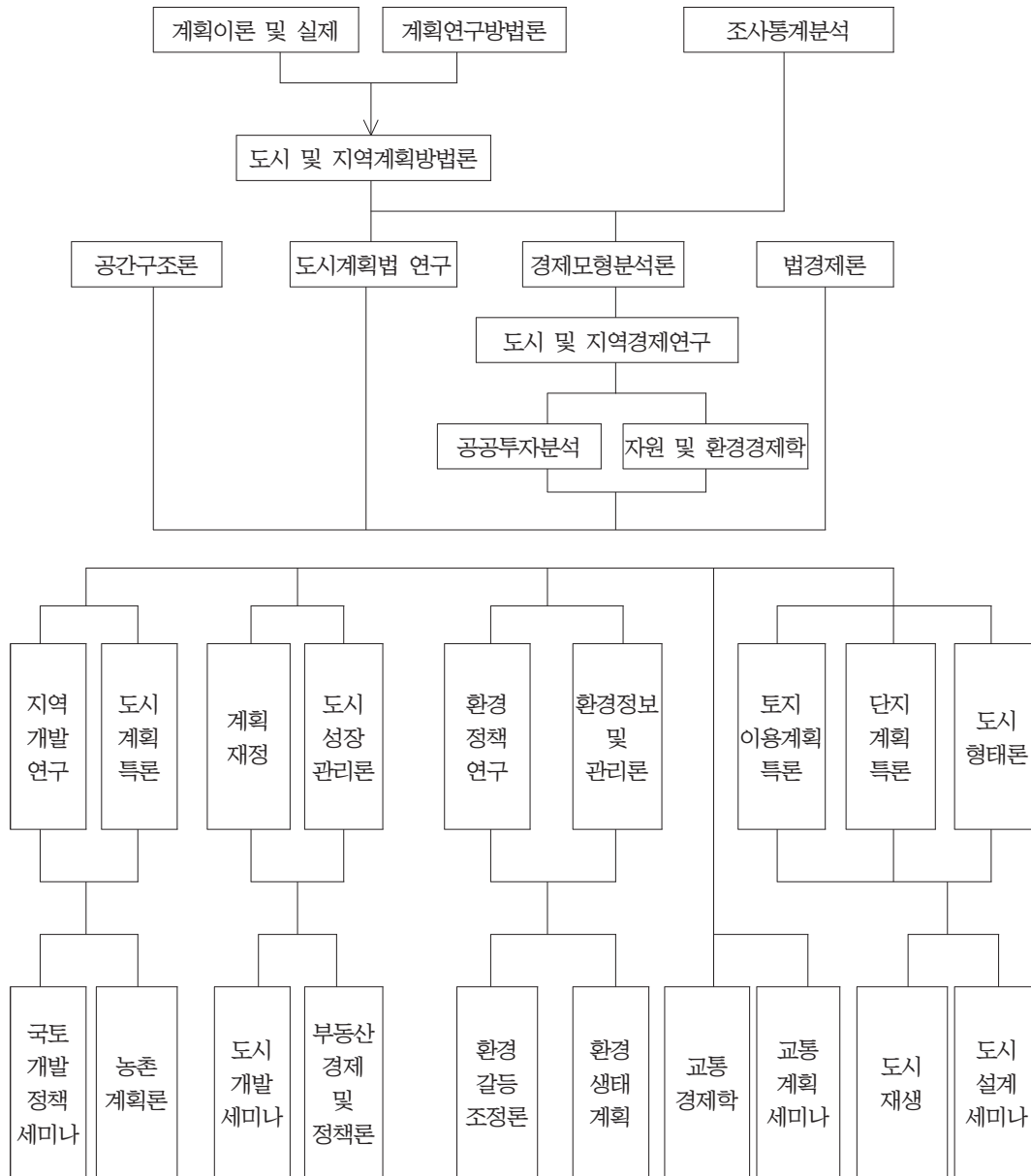

## 교육목표

석사과정 도시계획학과 교육과정은 공공부문과 민간부문의 각종 개발 관련 정책 및 계획을 수립하고, 분석하는데 필요한 이론과 실무능력배양에 초점을 맞추고 있고, 따라서 종합적이고 학제적인 성격을 띠게 된다. 교육과정은 도시계획(Urban Planning), 지역개발 및 지역정책(Regional Development and Regional Policy), 성장관리 및 계획(Growth Management and Planning), 도시 및 지역 경제학(Urban and Regional Economics), 환경계획 및 정책(Environmental Planning and Policy), 교통계획(Transportation Planning), 단지설계 및 도시설계(Site and Urban Design) 등의 분야로 구성된다. 이 교과목들을 성공적으로 이수하기 위해서는 경제학, 사회학, 정치학, 수학, 통계 등 분야의 기초지식이 요구된다.

본 석사과정은 지역개발이나 도시계획 분야를 전공한 학부전공 학생들은 물론, 사회과학, 자연과학, 건축 및 도시설계 관련 분야 등 다양한 분야의 전공자들도 지원·이수할 수 있다.

본 석사과정을 이수한 학생들의 사회진출분야는 매우 다양하다. 중앙정부 및 지방자치단체의 공무원, 공사 및 회사의 개발 및 관리부서, 각종 관련 연구기관 등에서 활동할 수 있고, 도시계획, 지역개발, 환경계획, 교통계획, 단지 및 도시설계 분야의 국내외 박사과정에 진학할 수 있다.

## 교육목표 키워드

도시 계획, 지역개발, 이론 및 실무, 종합적, 학제적

## 진로/취업분야

중앙정부 및 지방자치단체의 공무원, 공사 및 회사의 개발 및 관리부서, 각종 관련 연구기관 등에서 활동할 수 있고, 도시계획, 지역개발, 환경계획, 교통계획, 단지 및 도시설계 분야의 국내외 박사과정에 진학할 수 있다.

## 교과목 해설

**D602437 도시 및 지역계획 방법론(Methodology of Urban and Regional Planning) 3학점(3)**  
도시계획 및 지역계획에 대한 다양한 이론과 방법론을 비판적으로 분석·검토한 후, 실제 정책이나 계획 수립에 적용할 수 있는 방안을 모색한다.

**D601052 지역개발연구(Regional Development) 3학점(3)**  
지역계획과 지역개발정책의 이론과 최근 연구동향 및 정책적 쟁점들을 소개하고, 변화하는 지역정책의 패러다임을 연구한다. 특히 심도 깊은 지역연구를 진행하고 우리나라와 외국의 지역계획 및 지역개발정책을 비교·검토한 후, 지역개발의 이론적 체계화와 지역정책방향을 모색한다.

**D602435 계획연구방법론(Research Method for Planning) 3학점(3)**  
실제 계획과정 및 사회과학의 연구에 필요한 과학적 연구절차에 초점이 맞추어진다. 이론과 연구와의 연계관계, 연구과제의 개념화와 구체화, 표본추출, 자료수집, 자료분석의 논리(Logic of Data Analysis), 연구 설계(Research Design) 등이 다루어진다.

**D601037 조사통계분석(Social Data Analysis) 3학점(3)**  
계획현실에서 직면하게 되는 사회자료 분석에 관한 기초적 방법을 다룬다. 기술적 통계 및 추리적 통계에 대한 개념과 논리가 소개된다. 또한 기초적 수준의 다변수 분석방법(Multivariate Analysis)에 관한

이론과 실제 적용방법들을 논의한다.

- D602436 환경정책연구(Environmental Policy) 3학점(3)**  
 환경의 개념과 환경문제에 대한 다양한 시각과 쟁점들을 고찰하고, 환경관련법제의 변천과 현행 환경정책을 외국과 비교·분석한 후, 법적 규제 및 경제적 유인책 등에 대해 논의한다.
- D603859 도시계획특론(Advanced Urban Planning) 3학점(3)**  
 뉴어버니즘, 압축도시론, 어번빌리지, Smart City 등 최근에 등장하고 있는 새로운 도시계획의 이념들을 자세히 살펴보고, 물리적 계획 측면뿐만 아니라 사회과학적 측면의 이론을 근거로, 보다 합리적이고 과학적인 도시계획수립의 과정과 기법을 습득토록 한다.
- D601035 계획이론 및 실제(Planning Theory and Practice) 3학점(3)**  
 계획은 과학적 활동의 결과와 그 방법을 공공정책 분야의 현실적 문제에 적용하려는 시도이다. 계획분야에 대한 입문적 성격을 띤 과목으로서, 과학철학 및 계획과 관련하여 지금까지 축적된 지적유산(Intellectual Heritage)을 섭렵하고, 실제 계획현장에서 행해지고 있는 계획에의 접근방법을 검토한다. 또한 계획의 일반적 이론과 계획가들이 계획현장에서 직면하게 되는 정치적 및 윤리적 측면의 과제들이 다루어진다.
- D603860 도시 및 지역 경제연구(Urban and Regional Economics) 3학점(3)**  
 도시형성 및 도시성장을 비롯하여 지역경제구조, 지역경제성장, 지역경제정책 등에 대한 이론과, 지역인구와 공간입지, 산업의 정태적 및 동태적 분석기법, 투자분석기법 등에 대해 다룬다.
- D601054 국토개발정책세미나(Seminar on National Land Development Policy) 3학점(3)**  
 우리나라의 국토개발의 배경과 과정을 살펴보고, 관련 이론 및 외국의 국토개발정책 사례의 검토를 통해 바람직한 정책방향을 모색하도록 한다.
- D601043 경제모형분석론(Economic Models in Planning) 3학점(3)**  
 계획 및 공공정책 분야에서 직면하게 되는 각종 정책문제를 분석하고, 해결대안을 제시하는데 있어서 고려될 수 있는 미시경제학적(Micro Economic) 접근방법들을 다루게 된다. 다양한 경제모형들의 이론을 검토하고, 이들을 실제 계획과 공공정책 문제의 의사결정에 응용하는 방법과 논리를 다룬다.
- D601044 공공투자분석(Public Investment Analysis) 3학점(3)**  
 각종 공공투자 사업의 경제적 타당성을 분석하기 위한 경제이론과 비용편익분석 등의 기법을 다룬다.
- D601048 도시성장관리론(Urban Growth Management) 3학점(3)**  
 우리나라 도시지역에 관한 성장관리 및 계획의 문제점과 새로운 수요를 예측하고 분석·검토한다. 도시지역의 개발문제, 성장문제, 토지이용문제 등을 해결하기 위한 각종 전략과 접근방법들을 다루게 된다.
- D601050 환경생태계획(Ecological Planning) 3학점(3)**  
 대기오염, 수질오염, 폐기물, 소음, 진동 등 환경오염의 현황과 문제점을 살펴본 후, 각종 개발계획이 자연생태계 및 인간 환경의 질에 미치는 영향을 고려하는 생태계획적 접근방법과 환경영향평가제도를 중심으로 고찰한다.
- D603038 환경정보 및 관리론(Environmental Information System and Management) 3학점(3)**  
 대기오염, 수질오염, 폐기물 등 환경오염물질의 오염원과 오염부하 등을 비롯한 각종 환경관련 자료를 지리정보체계(Geographical Information System)와 결합시켜 환경오염의 공간적 분포 예측에 적용하고, 이를 토대로 환경관리방안을 강구하는 과정과 기법을 연구한다.



- D601062 **교통계획세미나(Seminar on Transportation Planning)** 3학점(3)  
 도시 및 지역 교통의 특성과 문제점을 살핀 후, 교통류 이론, 도시교통 계획과정과 교통영향평가 등을 고찰하고, 대중교통수단, 교통체계관리기법, 주차문제 등을 다룬다.
- D603861 **토지이용계획특론(Advanced Land Use Planning)** 3학점(3)  
 도시계획에서 차지하는 토지이용계획의 의미를 이해하고, 토지이용계획을 위한 토지이용조사, 활동체계와 공간구조이론, 토지수요의 예측과 공간배분, 토지이용계획을 위한 모형과 기법을 다룬다.
- D603862 **도시형태론(Urban Form)** 3학점(3)  
 가구와 획지, 가로 등 도시형태의 구성요소를 중심으로 사회·경제적, 역사적, 문화적 도시형성 과정의 결과물로서 생성된 도시구조와 형태를 고찰하고 그 원인을 분석함으로써 도시에 대한 이해도 증진과 함께 종합적이며, 체계적인 시각을 갖도록 한다.
- D603863 **도시개발세미나(Urban Development Seminar)** 3학점(3)  
 각종 신개발 및 재개발과 관련된 도시개발 관련제도와 기법을 익히도록 한다. 특히 역세권개발, 친수공간 개발, 복합용도개발, 첨단산업단지개발 등 최근 화두가 되고 있는 각종 도시개발사업을 중심으로 국내외 사례분석과 연구발표로 진행한다.
- D603864 **도시계획법연구(Urban Planning Laws)** 3학점(3)  
 도시, 지역, 국토계획 전반에 관련되는 법들의 발전과정, 현행체계, 각 법의 목적과 내용들을 다룬다.
- D601040 **공간구조론(Spatial Organization)** 3학점(3)  
 도시 및 지역계획의 실천적 연구를 위해, 인간 활동이 공간상에서 어떻게 투영되고, 또한 지형, 지세, 기타 환경 등의 공간적 요소로 인해 인간 활동이 어떤 영향을 받는가를 다룬다.
- D601055 **농촌계획론(Rural Planning)** 3학점(3)  
 농촌계획에 관련되는 이론과 방법을 다룬 후, 우리나라 및 외국의 농촌계획 및 개발 경험을 살펴보고, 실제 사례지역을 선정하여 개발계획을 수립하도록 한다.
- D603865 **계획재정(Planning Finance)** 3학점(3)  
 도시재정의 의의, 기능 등을 다룬 후, 도시정부의 예산제도, 세입구조, 세출구조, 예산의 편성과 집행, 지방 공기업, 도시의 재정정책 및 재정계획, 투자계획 등을 고찰하며, 우리나라 도시재정의 실태와 문제점 분석을 토대로 향후의 발전방향을 모색한다.
- D603866 **부동산경제 및 정책론(Real Estate Economics and Policy)** 3학점(3)  
 부동산경제 기초이론, 부동산 관련세제나 부동산개발등에 관한 부동산정책, 부동산 관련 법규 등을 다룬다.
- D603867 **법경제론(Law and Economics)** 3학점(3)  
 국토계획, 지역계획, 도시계획, 환경계획 등과 각종 정책의 입안과 실행에 있어서 필요한 경제 이론과 법률 지식을 다룬다.
- D601049 **자원 및 환경경제학(Resource and Environmental Economics)** 3학점(3)  
 지하자원, 에너지자원, 수자원, 산림자원, 식량자원 등의 고갈과 관리문제, 환경오염문제에 대한 경제학적 이론들을 고찰하고, 자원 및 환경문제 해결에 적용하는 방안을 모색한다.
- D601061 **교통경제학(Transportation Economics)** 3학점(3)  
 교통수요와 공급이론, 교통편익과 교통비용의 분석, 교통시장에서의 가격결정론, 교통시설 투자의 경제성 분석기법과 교통시설 투자재원의 조달, 교통과 사회적 후생 등을 다룬다.



- D603868 환경갈등조정론(Environmental Conflict Resolution) 3학점(3)**  
 각종 정책과 도시계획, 지역계획, 국토종합계획, 환경계획 등 계획의 입안과 집행과정, 실제 개발과정에서 집단간, 계층간, 부문간, 지역간 다양한 형태의 갈등과 분쟁이 자주 일어나 엄청난 사회적비용이 발생하고 있는 바, 이를 해결하는 이론과 기법은 물론, 갈등이나 분쟁을 예측하는 사회영향평가 등의 기법을 다룬다.
- D601059 도시설계세미나(Seminar on Urban Design) 3학점(3)**  
 도시설계에 영향을 주는 도시개발정책의 개요를 고찰하고, 도시개발정책이 도시설계에 미치는 영향을 다룬 후, 우리나라와 외국의 도시설계 사례를 비교·분석한 후, 우리나라 도시환경의 질을 높이기 위한 도시설계 방법을 강구한다.
- D603869 단지계획특론(Advanced Site Planning and Design) 3학점(3)**  
 도시기능 및 구조상 가장 중요한 부문중의 하나이자 도시경관에 큰 영향을 미치는 주거단지를 중심으로 최근 새롭게 대두되고 있는 환경친화형 주거단지, 복합주거단지, 저층고밀형 주거단지 등 다양한 형태의 주거단지에 관한 계획기법을 익히고 설계능력을 배양하도록 한다.
- D603870 도시재생(Urban Regeneration) 3학점(3)**  
 도시재생의 개념과 필요성, 역사적 변천, 유형, 관련법규 등 이론적·제도적 고찰과 더불어 최근 진행되고 있는 국내외 사례연구를 통해 도시재생에 관한 전문적 지식을 습득함과 아울러 현장에서 적용할 수 있는 실무능력을 배양하도록 한다.

## 교육과정표

지적학과(Department of Land Management) / 석사과정

이수구분	전공명	학수번호	교과목명	학점	시수
전공기초		D601063	지적학이론	3	3
		D601064	토지법이론	3	3
		D601065	지적조사특론	3	3
		D601066	도시정보학특론	3	3
		D603047	부동산중개및공시법연구	3	3
		D603048	도시정보및지적측량학특론	3	3
전공공통	지적학	D601067	지적정보세미나	3	3
		D601068	부동산권리분석연구	3	3
		D601069	지적측량학특론	3	3
		D601070	도시계획특론	3	3
		D601071	지적행정및제도사연구	3	3
		D601072	부동산공시법연구	3	3
		D601073	해석사진측량	3	3
		D601074	GIS특론	3	3
		D601075	토지및주택정책	3	3
		D601076	부동산법연구	3	3
		D601077	토지정보론	3	3
D601078	Internet과도시정보특론	3	3		
전공선택	지적학	D601079	부동산중개특론	3	3
		D601080	부동산보상평가연구	3	3
		D601081	GPS 특론	3	3
		D601082	도시데이터베이스관리특론	3	3
		D601083	부동산관리세미나	3	3
		D601085	지적법특론	3	3
		D601087	부동산정보론	3	3
		D601090	토지이용계획특론	3	3
		D602438	토지공법관계연구	3	3
		D602439	도시계획전산특론	3	3
		D602440	토지사법관계연구	3	3
		D602441	수치사진측량특론	3	3

## 교육목표와 교육과정의 연계표

교육목표	개별전공의 교육목표	교육방침	교과목예시
세계 수준의 학문과 이론의 탐구	세계적인 수준의 지적학의 이론과 실무 탐구	최신 자료를 이용한 이론교육 첨단 장비를 이용한 실무교육	부동산정보론 지적정보특론 부동산법연구
창조적인 진리탐구의 능력 심화	창조적인 능력을 갖춘 지적인 양성	창조적 능력 배양을 위한 이론 및 실무교육	해석사진측량 GIS 특론 GPS 특론
연구방법의 엄정 과학화	지적관련 학문의 연구방법 과학화	최신 연구 방법 및 기법을 교육	지적정보세미나 수치사진측량학특론 도시데이터베이스관리론
학문과 지식의 현실 적용력 추구	지적학의 현실 적용력 추구	현장에서 즉시 활용할 수 있는 내용을 교육	지적조사특론 지적행정및제도사연구 토지사법판례연구
문제 해결력을 가진 전문인 양성	토지문제 해결력을 갖춘 지적전문가 배출	토지문제 해결 능력 배양을 위한 교과목 개설	토지정보론 지적학이론 지적법특론
선한 목적에 활용되는 지식의 탐구	사회발전에 기여할 수 있는 지식 탐구	사회발전에 기여할 수 있는 내용을 교육	토지및주택정책 부동산보상평가연구 도시정보특론
인류적 덕성의 완성	지적인 으로서의 덕성 함양	지적인 으로서 덕성함양을 시킬 수 있는 내용을 교육	부동산공시법연구 부동산관리세미나
행복과 복지의 사회 건설	국민의 행복과 복지를 증진할 수 있는 지적 교육	국민의 행복과 복지를 증진할 수 있는 교과목을 교육	부동산중개특론 토지사법판례연구 토지이용계획특론
문화적 인류 세계의 창조	문화적 소양을 지닌 지적인 배출	문화적 소양을 증진 시킬 수 있는 내용을 교육	인터넷과도시정보특론 도시정보및지적측량학특론

## 교육과정연계도



## 교육목표

지적학의 범주는 토지문제의 해결을 위한 기초학문으로서, 구체적으로 토지등록을 위한 지적학과 토지법을 비롯한 부동산, 토지이용 및 도시계획, 지적측량 및 GIS와 LIS 등을 연구하여 지적학을 종합응용사회과학으로서의 학문적체계화를 위해 연구, 발전시켜야 하는 과제를 안고 있다. 따라서 대학원에서는 학부에서의 기초이론을 바탕으로 한 사회현상의 분석과 기술심화를 위하여 조사 및 응용과 실험을 통한 연구, 특히 토지 및 도시정보체계(L.I.S, U.I.S)로 향한 발전추세에 부응할 수 있는 연구목표를 설정한다.

## 교육목표 키워드

지적학 / 토지법 / 토지이용 및 GIS / GPS 및 지적측량

## 진로/취업분야

지적·부동산학과교수, 연구원, 지적직공무원, 대한지적공사, LH공사, SH공사, GIS 및 측량관련 기업 (GIS·측량부동산)

## 교과목 해설

- D601063 지적학이론(Theory of Land Management) 3학점(3)  
토지현상을 조사, 분석, 등록, 관리하는 이론적 기초를 강의한다.
- D601064 토지법이론(Theory of Land law) 3학점(3)  
오늘날 토지문제의 해결은 토지가 공사법적 규율의 동시 대상이면서 아울러 토지공개념확대법을 비롯한 사회법적 성격의 새로운 법영역의 특성을 갖는바 이에 관한 법리를 강의한다.
- D601065 지적조사특론(Advanced Cadastral Research) 3학점(3)  
지적조사 및 재조사계획, 방법 및 제도개선을 강의 연구한다.
- D601066 도시정보학특론(Urban Information System) 3학점(3)  
본 강좌의 설치 목적은 도시행정 및 계획분야에 있어서 정보체계의 활용에 관하여 명확하게 방향을 제시하는 것이다. 특히 GIS, 데이터베이스 관리체계, 공간의사결정 보조체계, 전문가체계 등의 한계와 문제점을 분석하고 그에 대한 개선 방안을 제시한다.
- D603047 부동산중개및공시법연구(Studies in Real Estate Brokerage and Public Announced law) 3학점(3)  
부동산 유통의 중요성과 함께 부동산 시장의 원리, 중개이론 그리고 중개실무, 중개업법등을 심도 있게 연구한다. 그럼으로써 비정상적인 부동산 시장의 유통구조를 개선하여 부동산 중개의 현대화를 꾀하려는데 뜻을 둔다. 또한 부동산 등기법을 비롯한 지적, 지가공시, 토지공법상 용도지역지구구역제 등 다원·기화된 현행 부동산 공시제도를 하나의 법체계로 정비하는 토지기본법의 입법론적 차원에서 연구 강의한다.
- D603048 도시정보및 지적측량학특론 Urban information and Advanced cadastral Surveying) 3학점(3)  
도시행정 및 계획분야에 있어서 정보체계의 활용에 관하여 명확하게 방향을 제시하는 것이며, 또한 토지구획정리사업과 공영개발 등 택지개발을 위한 수치지계와 엄밀법에 의한 삼각, 삼변, 다각측량의 조정 계산, 컴퓨터에 의한 처리방법을 강의 연구한다.

- D601067 지적정보세미나(Seminar in Land Management Information) 3학점(3)  
지적행정 및 지적제도와 관련된 정책적인 현황을 중심으로 21세기의 지적계의 나아갈 방향을 연구한다.
- D601068 부동산권리분석연구(Studies in Real Estate Title Examination) 3학점(3)  
부동산에 관한 공사법상의 권리관계의 유형 및 그 진정성에 관한 분석의 접근방법을 실정법 중심으로 조사분석평가하여 부동산 활동의 안정성에 기여한다.
- D601069 지적측량학특론(Advanced Cadastral Surveying) 3학점(3)  
엄밀법에 의한 삼각, 삼변, 다각측량의 조정계산, 컴퓨터에 의한 처리방법을 강의, 연구한다.
- D601070 도시계획특론(Topic of Urban Planning) 3학점(3)  
도시형성과 도시발전을 위한 도시계획의 수립방법 과정 등을 연구한다.
- D601071 지적행정및제도사연구(Studies in Land management and History) 3학점(3)  
지적이론을 행정과 연계 시키며 지적제도의 사적 변천을 연구한다.
- D601072 부동산공시법연구(Studies in Public Announced Law of Real Estate) 3학점(3)  
부동산 등기법을 비롯한 지적, 지가공시, 토지공법상 용도지역지구구역제등을 다원·기화된 현행 부동산 공시제도를 하나의 법체계로 정비하는 토지기본법의 입법론적 차원에서 연구 강의한다.
- D601073 해석사진측량(Analytical Photogrammetry) 3학점(3)  
Areal Triangulation의 개념, Strip, Block 조정방법 및 오차분석 등을 강의, 연구한다.
- D601074 GIS특론(Geographical Information Systems) 3학점(3)  
본 강좌는 크게 GIS에 관한 이론편성과 실무편성으로 구분할 수 있다. 우선 이론편에서는 GIS의 개념, 특성, 자료저장의 유형, GIS에 관한 견해 및 구성요소, GIS의 발전전망 등을 주로 연구한다. 또한 실무 편에서는 GIS의 일종인 ARC/INFO를 이용하여 도시계획기 및 행정자원관리, 도시시설관리의 효율화 방안을 모색한다.
- D601075 토지및주택정책(Land and Housing Policy) 3학점(3)  
토지와 주택문제를 연구하여 정책적으로 대안을 제시한다.
- D601076 부동산법연구(Studies in Real Estate Law) 3학점(3)  
현대사회에서 부동산에 관한 법들이 공사법 분야의 필요에 따라 개정 또는 제정이 양산되고 있는바 법 전반에 걸쳐 그 취지, 개념, 구성요건, 효과 등을 연구하고 아울러 부동산법제의 본질적인 체계정비를 고찰·강의한다.
- D601077 토지정보론(Land Information System) 3학점(3)  
토지정보의 관리기법, 일필지 요소분석, LIS 표준화, 도면전산화, PBLIS 등을 강의 연구한다.
- D601078 Internet과도시정보특론(Internet and Urban Information) 3학점(3)  
인터넷상에서 공간정보를 수집하고 이를 활용할 수 있는 능력을 배양시키기 위해 개설된 강좌이다. 따라서 본 강좌에서는 인터넷의 개념, 접속방법, 기능, 웹브라우저의 활용방법을 강의하고 이를 바탕으로 인터넷상에서 산재해 있는 토지정보, 도시정보 등을 수집하고 관리하는 방법, Web-GIS의 활용방법 등을 강의하고 실습한다. 마지막으로 본 강좌에서는 인터넷 Home Page 작성을 연구한다.
- D601079 부동산중개특론(Real Estate Brokerage) 3학점(3)  
부동산유통의 중요성과 함께 부동산 시장의 원리, 중개이론 그리고 중개실무, 중개업법 등을 심도있게 연구하게 된다. 그럼으로써 비정상적인 부동산 시장의 유통구조를 개선하여 부동산중개의 현대화를 꾀 하려는데 뜻을 둔다.

- D601080 부동산보상평가연구(Studies in Real Estate Appraise for Compensation) 3학점(3)  
부동산의 보상평가 이론과 실무를 부동산 감정평가 이론과 관계법규 해석을 토대로 사례별 조사연구 및 가격을 구한다.
- D601081 GPS특론(Global positioning System) 3학점(3)  
인공위성에 의한 지적기준점의 위치결정방법으로서 WGS-84 좌표계에 의한 고정식(Stic), 이동식(Kinematic), 신속고정식(Fast-Static)관측과 Bassel 좌표계로서의 좌표전환, Geoid모델의 활용 등에 대하여 연구 및 강의한다.
- D601082 도시데이터베이스관리특론(Urban Data-Base Management Theory) 3학점(3)  
오늘날 정보화 사회에서 도시정부는 엄청난 정보를 수집하여 관리하고 있다. 그러나 우리나라의 대부분의 도시정부에서는 이러한 거대한 Data-Base의 개념, 종류, 구조, 관리기관, 관리방법, 관리상의 문제점, GIS를 이용한 개선방안 등에 대하여 집중적으로 강의한다.
- D601083 부동산관리세미나(Seminar In Real Estate Management) 3학점(3)  
부동산중개이론 및 실무문제의 연구를 바탕으로 부동산 환경을 개선키 위한 관리방안을 모색한다.
- D601085 지적법특론(Advanced Cadastral Law) 3학점(3)  
지적법에 관한 기본원리, 현행 지적법규의 이론과 내용을 분석 강의한다.
- D601087 부동산정보론(Real Estate Information System) 3학점(3)  
토지분야, 주택분야, 지적분야, 도시분야 등 모든 부동산활동 영역의 세계적 동향과 함께 국내의 현황을 살펴보고 각 부문별 사례를 중심으로 연구한다.
- D601090 토지이용계획특론(Land Use Planning) 3학점(3)  
도시계획에서 차지하는 토지이용계획의 의미를 이해하고 토지이용계획을 위한 토지이용조사, 활동체계와 공간구조이론, 토지수요의 예측과 공간배분, 토지이용계획을 위한 모형과 기법을 다룬다.
- D602438 토지공법판례연구(Studies in Public Law of Land Cases) 3학점(3)  
수많은 토지에 관한 공법적 규율 중 생활공법적 차원의 토지행정청과 인간생활과의 불가분의 관계에서 파생된 분쟁의 판례들을 조사하여 실정법상의 입법취지 개념·구성요건·효과등을 명확히 인식하면서 문제의 핵심을 비교분석·토론·평가한다.
- D602439 도시계획전산특론(Computer in Urban Planning) 3학점(3)  
Computer Program을 이용하여 도시분석 및 계획에 필요한 인구예측, 도시경제분석, 공공시설 입지의 결정문제를 다룬다.
- D602440 토지사법판례연구(Studies in private Law of land Case) 3학점(3)  
토지에 관한 개인 대 개인의 사생활 관계에서 파생된 분쟁의 판례들을 실정법상의 입법취지개념·구성요건·효과 등을 명확히 인식하면서 문제의 핵심을 비교 분석·토론·평가한다.
- D602441 수치사진측량특론(Digital Photogrammetry) 3학점(3)  
Image Station을 이용한 수치사진측량 방법으로서 Automatic Orientation Image Process, Image Matching Digital Orthophoto 등에 관하여 연구, 강의한다.

## 교육과정표

사회복지학과(Department of Social Welfare) / 석사과정

이수구분	전공명	학수번호	교과목명	학점	시수
전공기초		D604466	사회복지자료분석론	3	3
		D601092	인간행동과사회환경	3	3
		D602516	사회복지정책연구	3	3
		D601093	사회복지조사연구	3	3
		D603043	사회복지윤리와철학	3	3
		D603044	사회복지발달사	3	3
전공공통	사회복지학	D602522	지역사회복지연구	3	6
		D603844	의료사회복지연구	3	3
		D601098	가족치료연구	3	6
		D603846	임상사회복지연구	3	3
		D601104	사회복지행정연구	3	3
		D601105	사회보장이론	3	3
		D602517	사회복지실천론	3	6
		D602518	사회복지현장실습	3	3
		D602519	사회문제연구	3	3
		D602520	사회복지실천기술론	3	3
		D602521	사회복지법제연구	3	3
		D602523	정신건강연구	3	3
전공선택	사회복지학	D601101	가족복지연구	3	3
		D601110	장애인복지연구	3	3
		D601111	한국사회복지연구	3	3
		D601112	청소년비행연구	3	3
		D603847	학교사회복지연구	3	3
		D601115	여성복지연구	3	3
		D601116	노인복지연구	3	3
		D601118	국제사회복지연구	3	3
		D602524	정신건강사회복지연구	3	3
		D602525	산업복지연구	3	3
		D602526	프로그램개발과평가	3	3
		D602527	아동복지연구	3	3



## 교육목표와 교육과정의 연계표

교육목표	개별전공의 교육목표	교육방침	교과목예시
세계 수준의 학문과 이론의 탐구	사회복지의 일반이론과 한국의 특징적인 사회복지 이론의 연구	외국 사회복지의 현황과 실제를 우리나라와 비교 연구	사회복지행정연구 사회복지정책연구 사회보장이론 사회복지법제연구
창조적인 진리탐구의 능력 심화	창조적인 사회복지를 위한 사회복지방법의 지식습득	각 이론의 정립과 활용방안 강구	인간행동과 사회환경 산업복지연구 학교사회사업연구
연구방법의 엄정 과학화	사회과학으로의 사회복지의 방법연구	사회복지의 과학적 응용방법 학습	사회복지조사연구 사회문제연구
학문과 지식의 현실 적용력 추구	사회복지실제분야의 이해	사회복지 전문가로서의 역할과 기능 학습	사회복지현장실습
문제 해결력을 가진 전문인 양성	사회복지실천에 따른 문제해결능력 함양	사회복지 실천을 위한 사회복지사의 역할 학습	사회문제연구 사회복지실천론 사회복지실천기술론 의료사회복지실천론
선한 목적에 활용되는 지식의 탐구	사회적 욕구와 사회복지 실천의 중요성 인지	사회복지실천의 사회적 기여방법 연구	지역사회복지연구 가족복지연구 장애인복지연구 청소년 비행연구 임상사회복지연구
인류적 덕성의 완성	인간의 존엄성 존중	인간의 사회심리적 고찰과 사회적 관계연구	사회복지윤리와 철학 국제사회복지연구
행복과 복지의 사회 건설	복지사회의 구현과 인간관계의 중요성 고찰	인간의 행복추구권 확대를 위한 사회복지적 개입방안 연구	여성복지연구 노인복지연구 정신건강연구 정신건강사회복지연구
문화적 인류 세계의 창조	인류문화 사회의 이해와 사회복지의 구현	인간중심 사회복지의 구현과 활용방안	사회복지발달사 한국사회복지연구

## 교육과정연계도

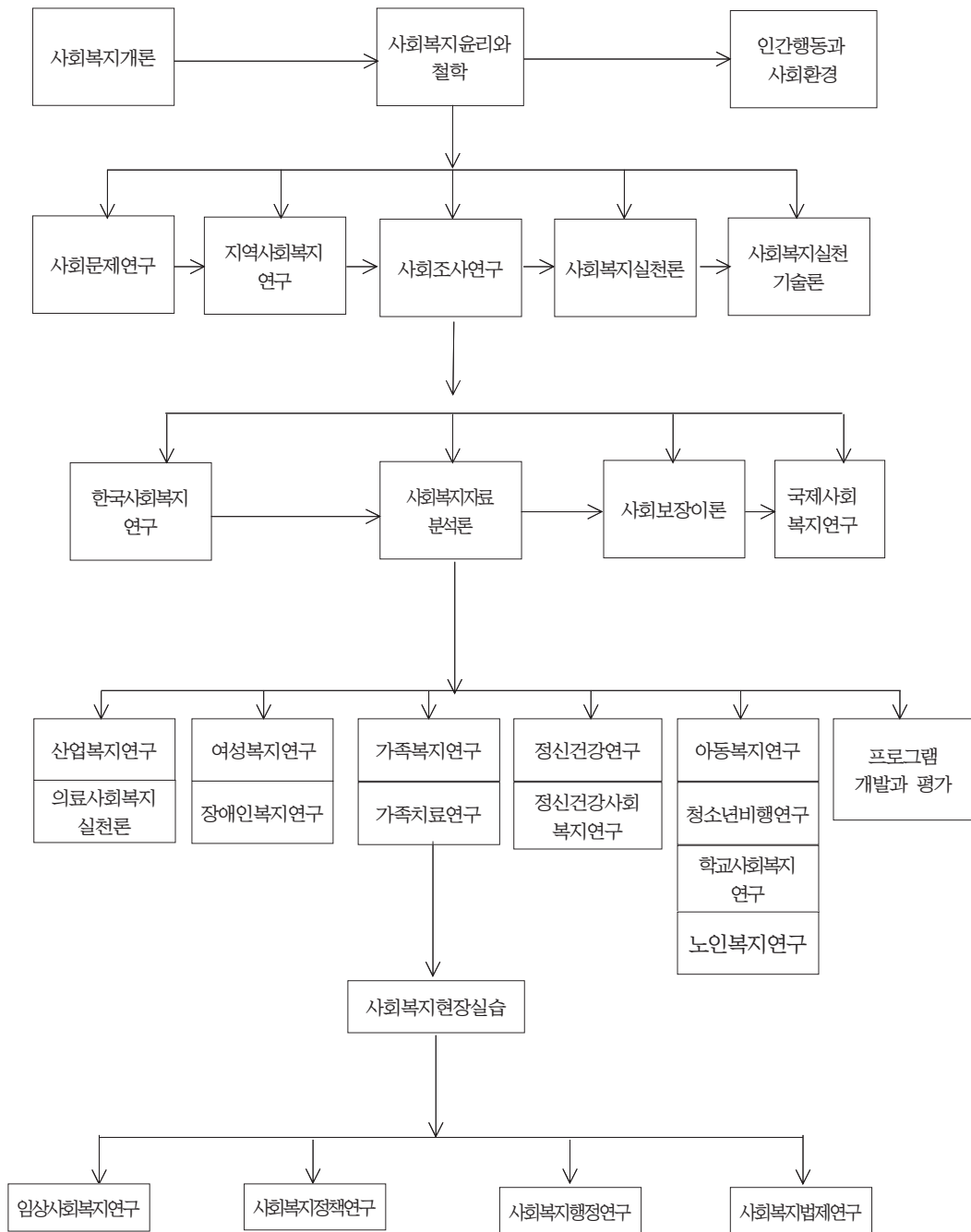

## 교육목표

사회복지학과는 인간의 사회생활에서 나타나는 개인의 욕구 또는 사회문제를 해결하기 위한 사회적 노력을 연구하는 학문이며 이와 관련된 이론과 실천을 교육함으로써 복지사회구현을 위하여 이론적인 지식과 전문적인 능력을 갖춘 인재를 양성하여 배출시키는 것을 교육목표로 삼고 있다.

## 교육목표 키워드

개인의 욕구 · 사회문제해결, 복지사회구현

## 진로/취업분야

- 1) 사회복지 관련기관의 선임사회복지사로 활동
- 2) 초·중·고등학교, 비영리 및 사회단체, 공·사 기업의 전문사회복지사로 활동
- 3) 병·의원에 정신보건, 재활 및 일반 의료사회복지사로 활동
- 4) 아동·청소년·노인·가족의 전문상담가로 활동 및 상담센터 운영
- 5) 박사과정 진학, 연구기관의 연구원 및 사회복지 교육기관의 교수

## 교과목 해설

- D604466 사회복지자료분석론(Data Analysis for Social Welfare) 3학점(3)  
 조사방법에 따라 양적 및 질적 자료가 있으나 본 교과에서는 양적 자료분석에 한정하여 기초적인 통계 기법에 대한 이론적 지식을 습득하고, 실제 자료를 분석하는 실습과정을 통하여 실질적인 통계분석 기법들을 숙지하는것에 초점을 둔다
- D601092 인간행동과 사회환경(Human Behavior and the Social Environment) 3학점(3)  
 사람들은 환경과 상호작용하면서 생활하기에 이에 대한 사회적, 지리적, 문화적 맥락에서 인간행동의 발달과 성장을 연구하고 이해한다.
- D601093 사회복지조사연구(Studies in Social Welfare Research) 3학점(3)  
 사회복지문제에 대한 현상과 임상프로그램을 이해하고 분석하므로써 이론과 실천을 접목하기 위한 방법을 연구한다.
- D602516 사회복지정책연구(Social Welfare Policy) 3학점(3)  
 사회복지정책의 개념과 목표, 산업국가에서의 사회복지정책의 양상, 사회복지정책과 사회구조, 사회복지정책과 가치, 사회복지정책의 발달과정, 지역사회의 의사결정 등을 중심으로 사회복지정책을 개괄적으로 이해하고 소개한다.
- D603043 사회복지윤리와 철학(Social Work Practice Ethics) 3학점(3)  
 사회복지를 이해하는데 기본적인 가치와 철학 그리고 윤리학에 대해 강의하고, 이를 바탕으로 실천현장에서 전문가로서 갖추어야 할 가치관과 윤리관에 대해 강의한다. 또한 현장에서 경험하는 윤리적 갈등 상황을 개괄적으로 소개하고, 사회복지사가 사회복지실천현장에서 클라이언트에게 직접, 또는 간접으로 개입할 때 경험하게 되는 윤리적 논점에 관해 논의하며, 학생들 각자가 사회복지를 실천하는데 있어 적합한 자신들의 가치관과 윤리관을 가질 수 있도록 격려한다.

- D603044 사회복지발달사(History of Social Welfare) 3학점(3)**  
사회복지 제도를 역사적으로 이해하는데 필요한 기본지식을 익힌 뒤 시대별로 서구 사회의 주요 국가들의 사회복지 발달과정을 살펴봄으로써 복지국가의 생성, 정착, 확장 및 위축의 과정을 정치, 사회, 경제적 맥락에서 분석한다. 아울러 우리나라 사회복지 발달과정을 서구사회와 비교함으로써 우리나라 사회복지 발전에 대한 시사점을 찾는다.
- D603844 의료사회복지연구(Social Welfare in Health Care) 3학점(3)**  
의료현장에서 사회복지실천의 모델과 기법을 배우는 것을 목적으로 한다. 팀 협력과 함께 환자 및 가족을 돕는 데 관련되는 사회복지 실천이론과 개입모델을 배우며 우리나라 의료사회복지서비스의 문제점과 개선책을 도모한다.
- D601098 가족치료연구(Family Therapy) 3학점(3)**  
개인의 문제해결에 있어서 가족을 하나의 단위로 보고 체계론적 관점에서 원조하는 방법으로서 한국적 상황에서 적용할 수 있는 방법을 연구하고 이해한다.
- D603846 임상사회복지연구(Study on Social Welfare Practice) 3학점(3)**  
이 과목에서는 분야별, 모델별, 가치 및 윤리적 차원에서 다양한 임상사회복지실천의 세 영역을 탐구하게 된다. 주로 사회복지실천현장의 이슈가 되는 문제 및 대상을 중심으로 기초이론이해, 접근방법과 분석 등을 통해 사회복지실천의 지식 및 기술체계를 증진시킨다.
- D601104 사회복지행정연구(Social Welfare Administration) 3학점(3)**  
사회복지조직의 특성과 관리모형, 사회복지조직과 환경, 사회복지조직에서의 기획과 인사 및 재무, 사회복지프로그램의 설계와 평가, 사회복지조직에서의 리더십 등을 중심으로 강의하고 토론함으로써 사회복지행정 전반을 이해케한다.
- D601105 사회보장이론(Social Security) 3학점(3)**  
사회보장의 여러 이론을 소개하고 우리나라 사회보장제도의 실태와 문제점을 파악하며 앞으로의 개선방향을 모색한다.
- D602517 사회복지실천론(Social Work Practice & Theories) 3학점(3)**  
사회복지실천 전반에 대한 기초 지식과 개인과 가족, 집단을 대상으로 한 사회복지 실천모델에 관한 기초 지식을 통합적인 시각에서 살펴본다. 구체적으로 사회복지실천의 기초 철학과 가치, 통합적 시각, 사회복지실천관계론 및 과정론, 사회복지실천대상별 실천모델, 사례관리 등을 검토한다
- D602518 사회복지현장실습(Social Welfare Practicum) 3학점(3)**  
사회복지 실천교육으로 적합한 사회복지실무현장에 학생들을 배치하여 실제로 사회복지기관에서 교육받도록 한다. 서비스의 기획, 전달, 평가하는 과정에 참여하고 사회복지기관 슈퍼바이저의 지도와 학교 실습교수의 지도를 통해 실질적인 업무를 익히도록 한다.
- D602519 사회문제연구(Social Problems) 3학점(3)**  
사회복지제도는 사회문제를 해결하는 주된 사회적 대책이라는 관점에서 사회문제를 이론적으로 접근하고 분석하는 방법을 이해하고, 한국사회의 대표적인 문제들 각각을 분석하여 사회적 예방대책 및 해결대책을 연구함과 아울러 구체적 사회문제 분석에 대한 연구과제를 수행한다.
- D602520 사회복지실천기술론(Skills and Techniques for Social Work Practice) 3학점(3)**  
개인과 가족, 집단의 사회기능을 향상시키기 위해 사회복지사가 숙지해야 하는 다양한 실천기술, 기법, 지침 등에 초점을 맞춘다. 특히 사례연구와 역할연습을 통해 실천기술, 기법, 지침을 실천 대상에게 적용하며, 실제에 개입하고 평가하는 연습을 강조한다.

- D602521 사회복지법제연구(Social Welfare and Law) 3학점(3)**  
 우리나라 사회보험과 공적부조 및 사회복지서비스와 관련된 제반 법규를 분석하고 고찰함으로써 학생들  
 로 하여금 사회복지의 법적 기초를 확립시키는 것을 목적으로 하며, 특히 사회복지법을 중점적으로 다  
 룬다.
- D602522 지역사회복지연구(Community Welfare) 3학점(3)**  
 지역사회를 대상으로 접근하는 사회복지실천방법으로서 지역사회 원조기술의 이론과 방법을 습득하고,  
 나아가 지역사회복지의 다양한 실천분야를 이해함으로써 지역사회복지실천을 위한 전문 사회복지사로서  
 의 능력을 배양하고 향상시킨다.
- D602523 정신건강연구(Mental Health) 3학점(3)**  
 정신건강에 대한 기본적인 개념들과 기초 이론을 배우는 데 중점을 둔다. 정신질환의 유형과 정신장애  
 의 판정기준들을 배우고, 정신의학의 한계점에 대해 학습한다. 그리하여 정신건강을 유지하고 관리하기  
 위하여 심리사회적 개입의 당위성을 찾고 사회복지적 개입 프로그램의 필요성과 필요한 제반 프로그램  
 을 개괄적으로 이해하도록 한다.
- D601101 가족복지연구(Family Welfare) 3학점(3)**  
 가족의 내외적 기능을 이해하고 이에 따른 가족문제를 검토하여 예방대책을 찾아내고 해결방안을 모색  
 하는데 역점을 두며 연구하고 이해한다.
- D601110 장애인복지연구(Social Welfare for the Disabled) 3학점(3)**  
 장애인의 복지서비스에 대한 거시적인 정책차원과 미시적인 방법차원에서 장애유형 따라 분석하여 이해  
 하고 향후의 방향에 따라 보다 적절한 질적인 서비스를 강화하는데 역점을 두어 연구한다.
- D601111 한국사회복지연구(Social Welfare in Korea) 3학점(3)**  
 우리나라에서의 사회복지가 각 분야에서 어떻게 형성되고 전개되어가는가를 집중적으로 분석하고 문제  
 점을 파악한 후 사회복지가 나아가야할 방향에 따라 개선방안을 모색하고 연구한다.
- D601112 청소년비행연구(Juvenile Delinquency) 3학점(3)**  
 청소년 비행에 관한 제반이론을 소개하고 한국적 상황에 적용하여 분석함으로써 비행문제의 예방에 대  
 한 해결과정을 연구하고 치료에 대한 대책을 논의하는데 역점을 둔다.
- D603847 학교사회복지연구(School Social Welfare) 3학점(3)**  
 학교라는 상황 안에서 발생될 수 있는 학생들의 문제, 즉 정신건강, 학교폭력, 약물 오·남용, 고민, 진  
 로 문제등 이해할 수 있는 지식을 탐구하고 이들을 원조해 주기 위하여 필요한 방법론을 연구한다.
- D601115 여성복지연구(Women Welfare) 3학점(3)**  
 사회의 한 구성체로서의 여성에 대한 전반적인 이해를 통하여 새로운 관점에서의 여성문제를 조명하고  
 문제해결하는데 집중적으로 연구한다.
- D601116 노인복지연구(Social Welfare for the Aged) 3학점(3)**  
 산업사회에서의 노인문제와 각종 노화이론, 그리고 각종 노인복지프로그램과 정책을 집중적으로 강의하  
 고 토로함으로써 최근 우리사회에서 가장 심각한 사회문제로 대두되고 있는 노인문제의 해결을 위한 바  
 람직한 방안들을 모색해 본다.
- D601118 국제사회복지연구(International Social Welfare) 3학점(3)**  
 사회복지의 국제적 동향을 살펴보고 우리나라와 비교를 통하여 우리의 위치를 파악하면서 사회복지의  
 원조기능을 국내뿐만 아니라 국제적으로 시야를 넓혀 앞으로 어떠한 역할을 해야 하는가를 연구한다.

- D602524 정신건강사회복지연구(Social Work in Mental Health) 3학점(3)**  
정신보건 영역에서의 사회사업활동을 통하여 정신질환자와 그 가족 및 공동체를 원조하는 정신보건사회 복지사들의 역할을 학습하고, 정신장애인의 지역사회 재활을 증진시키는 전문적인 지식을 습득한다. 또한 다학제간 팀워크활동, 정신의학 이론, 정신장애 판정기준, 지역사회 정신건강 등에 대해서도 학습함으로써 정신보건사회복지사로서의 자질을 향상시키는 데 목적이 있다.
- D602525 산업복지연구(Industrial Social Welfare) 3학점(3)**  
산업복지의 의의와 산업화 과정에서 파생되는 사회적 현상을 이론적 측면과 실질적 측면에서 분석하고 이를 기초로 해서 산업사회의 성장과 분배의 당위성을 이해하고, 산업복지 프로그램으로서 국가와 복지, 기업복지, 근로자자주복지 및 산업사회사업의 방법론을 학습함으로써 한국산업복지의 현상과 과제를 전망한다.
- D602526 프로그램개발과 평가(Program Development and Evaluation) 3학점(3)**  
사회복지사들이 프로그램을 통해 서비스를 효율적이고 효과적으로 전달할 수 있도록 하기 위하여 프로그램 기획, 운영, 평가 등과 관련된 내용으로 교과목을 구성한다. 이를 통해 사회복지 프로그램을 효과적으로 기획하고 관리하며 평가하는 문제를 다루어, 사회복지사의 전문성을 보다 증진시키는데 도움을 주고자 한다.
- D602527 아동복지연구(Child Welfare) 3학점(3)**  
한국사회의 아동문제를 분석하고 이를 완화 또는 해결하기 위한 사회복지의 미시적방법과 거시적 방법을 모색하여 본다.

## 교육과정표

광고홍보학과(Department of Advertising and Public relations) / 석사과정

이수구분	전공명	학수번호	교과목명	학점	시수
전공기초		D603680	설득커뮤니케이션론	3	3
		D603681	광고홍보조사	3	3
		D603682	광고이론	3	3
		D603683	홍보이론	3	3
		D603684	광고제작 및 분석론	3	3
		D603685	PR기획론	3	3
전공공통	광고홍보학	D603686	마케팅관리론	3	3
		D603687	소비자행동론	3	3
		D603688	통합마케팅커뮤니케이션	3	3
		D603689	광고홍보자료분석법	3	3
		D603690	광고매체론	3	3
		D603691	광고기획과 전략	3	3
		D603692	광고와 사회	3	3
		D603693	PR전략세미나	3	3
		D603694	광고·홍보발달사	3	3
		D603695	위기 및 쟁점관리	3	3
		D603696	정부 및 NGO PR론	3	3
		D603697	영상 및 그래픽 커뮤니케이션	3	3
전공선택	광고홍보학	D603698	국제PR론	3	3
		D603699	홍보특강	3	3
		D603700	정치캠페인사례연구	3	3
		D603701	행정홍보론	3	3
		D603702	뉴미디어와 광고	3	3
		D603703	광고디자인론	3	3
		D603704	이벤트기획 및 스포츠마케팅	3	3
		D603705	브랜드전략론	3	3
		D603706	광고특강	3	3
		D603707	조직커뮤니케이션	3	3
		D603708	국제광고론	3	3
		D603709	광고크리에이티브전략론	3	3

## 교육목표와 교육과정의 연계표

교육목표	개별전공의 교육목표	교육방침	교과목 예시
세계 수준의 학문과 이론의 탐구	세계적 수준의 광고홍보학의 이론과 실무 탐구	광고홍보학 이론에 대한 탐구	설득커뮤니케이션론 광고이론 홍보이론 광고디자인론
창조적인 진리탐구의 능력 심화	창조적인 능력을 갖춘 광고홍보인 양성	광고홍보학 연구영역에 대한 이해제고	광고제작 및 분석론 광고와 사회 PR기획론
연구방법의 엄정 과학화	광고홍보학관련 학문의 연구방법 과학화	연구방법론과 분석기법의 숙지	광고홍보조사 광고홍보자료분석법
학문과 지식의 현실 적용력 추구	광고홍보학 이론의 실무적응력 확대	광고홍보학 실무영역에 대한 파악	통합마케팅커뮤니케이션 PR전략세미나 광고기획과 전략
문제해결력을 가진 전문인 양성	광고홍보의 과제 및 현안에 관한 해결능력 제고	광고홍보문제의 인지와 해결방안 모색	마케팅관리론 행정홍보론 광고크리에이티브전략론
선한 목적에 활용되는 지식의 탐구	사회발전에 기여할 수 있는 지식의 탐구	광고홍보의 목표 지향 및 수단 파악	소비자행동론 광고매체론 광고·홍보발달사 정부 및 NGO PR론
인류적 덕성의 완성	광고홍보학의 인식론과 윤리의식 향상	광고홍보인의 철학과 책임 강화	광고특강 위기 및 쟁점관리 뉴미디어와 광고 조직커뮤니케이션
행복과 복지의 사회 건설	시민의 행복과 복지를 증진 할 수 있는 광고홍보 교육	복지사회건설을 위한 목표와 수단 확인	정치캠페인사례연구 영상 및 그래픽 커뮤니케이션 브랜드전략론
문화적 인류세계의 창조	국제화, 세계화의 토대구축	국가간 비교방법 및 차이 인식	국제PR론 국제광고론 이벤트기획 및 스포츠마케팅 홍보특강



## 교육과정연계도

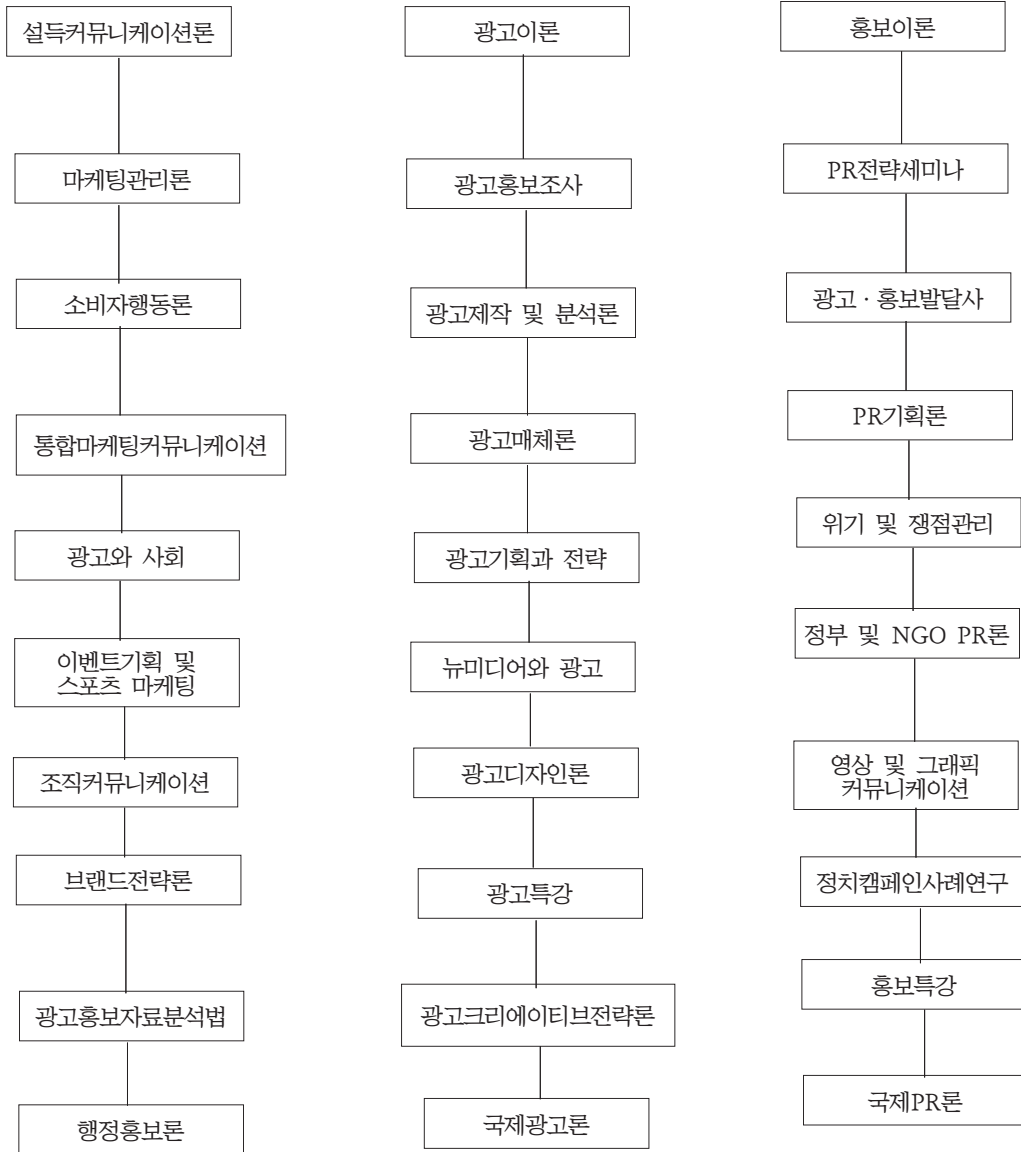

## 교육목표

학부과정에서의 기초지식과 이론을 바탕으로 광고홍보학에서 필요한 학문적 이론의 체계화와 광고홍보 관련 첨단 신기술과 실천을 수행함으로써, 독창적 연구/개발 능력을 갖춘 고급 신지식인을 양성함을 목표로 한다. 구체적으로는 첫째, 광고 및 홍보 관련 이론을 체계화하여 광고홍보학의 학문영역을 확장하고 이에 따른 전문 인력을 양성한다. 둘째, 광고 및 홍보분야의 실천적 지식으로 무장된 전문인이 될 수 있도록 육성한다. 셋째, 21세기 커뮤니케이션 산업에서의 전문가로서 식견과 교양을 갖추어 수 있도록 창의적 사고능력과 자기개발능력을 배양한다.

## 교육목표 키워드

현 시대의 변화무쌍한 미디어 환경에 앞서가는 광고홍보의 전문고급과정 이수

## 진로/취업분야

기업체 홍보실, 광고회사 AE, 관공서 광고홍보담당, 스포츠 마케터, CF감독, 카피라이터, 이벤트 기획과 연출, 미디어 플래너, 인터넷 광고, 소셜마케터, CRM, 옥외광고 기타.

## 교과목 해설

- D603680 설득커뮤니케이션론(Principle of Persuasive Communication) 3학점(3)  
설득의 핵심개념인 태도와 관련된 연구를 중심으로 태도와 행동과의 관계, 태도변화이론, 그리고 설득의 윤리에 대해 고찰한다.
- D603681 광고홍보조사(Research in Advertising and Public Relation) 3학점(3)  
통계적 방법의 기본원리와 장점에 대한 인식을 제고시키고, 현재 광고와 홍보분야에서 널리 사용되는 통계분석 방법을 이해하도록 한다. 또한 통계패키지인 SPSS 프로그램을 이용할 수 있도록 교육하여 컴퓨터 실습을 통한 통계처리 방법을 습득하도록 한다.
- D603682 광고이론(Theory of Advertising) 3학점(3)  
광고에 관한 기본적인 개념을 중심으로 광고연구의 다양한 접근법을 소개하고 실제로 광고학 연구를 수행할 수 있도록 관련이론과 연구방법을 학습한다. 이를 통해 각자가 광고관련 연구논문을 작성할 수 있는 능력과 기본소양을 배양한다.
- D603683 홍보이론(Theory of Public Relation) 3학점(3)  
홍보에 관한 기본적인 개념을 중심으로 홍보연구의 다양한 접근법을 소개하고 실제로 홍보학 연구를 수행할 수 있도록 관련이론과 연구방법을 학습한다. 이를 통해 각자가 홍보와 관련된 연구논문을 작성할 수 있는 능력과 기본소양을 배양한다.
- D603684 광고제작 및 분석론(Advertising Creative and Message Analysis) 3학점(3)  
광고제작과정과 관련된 다양한 기법 및 문제점을 구체적인 사례를 중심으로 분석하며, 최근의 선진 기법과 경향들을 소개한다.

- D603685 PR기획론(Public Relations Planning and Research) 3학점(3)  
 홍보연구의 기초가 되는 다양한 연구방법론이 제시된다. 구체적으로는 홍보전략서의 기획을 통해 홍보 집행력을 강화한다.
- D603686 마케팅관리론(Marketing Management) 3학점(3)  
 기업의 핵심적 활동 중 하나인 마케팅의 개념, 관리 및 전략 등을 학습한다. 이와 함께 마케팅믹스의 하나로서의 광고의 역할을 보다 효율적으로 관리하기 위한 다양한 사례들을 분석한다.
- D603687 소비자행동론(Consumer Behavior) 3학점(3)  
 소비자의 구매의사결정과정과 정보처리과정을 중심으로 하여 이들 과정에 영향을 미치는 변수들인 사회 문화적 요인 및 학습, 태도, 기억, 개성 등을 이론과 함께 실증적으로 심도 있게 학습한다.
- D603688 통합마케팅커뮤니케이션(Integrated Marketing Communication) 3학점(3)  
 마케팅커뮤니케이션 활동의 다양한 수단들을 통합하여 시너지 효과를 얻을 수 있도록 하는 것에 주안점을 두고 학습한다. 통합마케팅커뮤니케이션의 이론적 배경, 이론 및 방법론적 특징과 적용 가능성, 최근 연구경향, 외국의 적용사례, 국내적용사례 등을 학습한다.
- D603689 광고홍보자료분석법(Statistical Analysis in Advertising and Public Relation) 3학점(3)  
 광고와 홍보조사를 통하여 얻어진 양적자료를 분석하는데 필요한 지식과 기술을 습득하게 하고 아울러 그 분석기법의 실제적 응용을 이해시키는데 기본 목표를 두고 있다. 현재 광고와 홍보분야에서 널리 사용되고 있는 통계방법인 다변량 기법, 회귀분석, 요인분석, 판별분석, 비모수검증 등을 포함한 다양한 연구방법론을 학습한다.
- D603690 광고매체론(Advertising Media) 3학점(3)  
 매체특성에 따른 매체 개념 및 매체에 대한 분석언어를 이해하고 매체의 선택, 매체의 배합과 광고 스케줄링 및 광고캠페인 수행 시의 매체 활동에 대해 구체적 과정을 계획하고 매체업무를 집행하는 내용을 학습한다.
- D603691 광고기획과 전략(Advertising Planning and Strategy) 3학점(3)  
 광고기획과 광고전략에 대한 깊이 있는 지식을 학습하도록 한다. 광고기획서의 작성과 흐름 광고의 시작과 광고목표의 설정, 목표달성을 위한 실행방안 등을 학습한다. 단기적인 실행사항과 함께 장기적이고 환경적 변수를 고려한 광고전략의 깊이 있는 지식을 습득하도록 한다. 이를 통해 광고기획과 전략의 흐름을 파악하고 최신 연구경향의 맥을 짚어본다.
- D603692 광고와 사회(Advertising and Society) 3학점(3)  
 광고제도 및 현상을 거시적으로 접근하여 광고의 사회제도적 특성을 고찰한다. 특히 광고의 규제 환경을 이해하고 광고규제의 이론과 현황, 문제점 등을 학습하여 광고의 올바른 위상을 정립하는데 필요한 기초이론을 익히도록 한다. 이와 더불어 광고와 대중문화와의 관계 및 광고가 대중문화에 미치는 영향 등을 학습한다.
- D603693 PR전략세미나(Strategic Seminar in Public Relation) 3학점(3)  
 홍보의 기획, 집행, 그리고 평가와 관련된 최신 연구경향을 습득하여 향후 홍보와 관련된 논문작성을 위한 기본 토대를 마련할 수 있도록 한다. 또한 전략의 개념과 PR에 대해 전략적으로 접근하는 것과 관련된 내용을 문헌과 사례를 통해 학습한다.
- D603694 광고·홍보발달사(History of Public Relation) 3학점(3)  
 홍보현상의 생성 및 발달과정을 정치, 경제, 사회, 문화적 맥락 속에서 파악한다. 한국 홍보의 발생학적 배경, 역사적으로 본 한국 홍보와 홍보의 역할 등을 심층 분석한다.

- D603695 위기 및 쟁점관리(Managing Crises and Issues) 3학점(3)  
개인이나 조직이 이해관계자들을 상대로 PR활동을 수행할 때 가장 많은 노력과 정교함을 요하는 위기 문제나 쟁점사항 등을 PR담당자로서 어떻게 대처하고 문제해결자로서 적절한 의사결정을 수행하는 것과 관련된 내용을 학습한다.
- D603696 정부 및 NGO PR론(Government and Non-Government Public Relation) 3학점(3)  
정부와 정부조직이 아닌 사회단체 등의 공공 PR활동을 학습한다. 정부와 비정부조직체의 PR 캠페인의 사례분석과 이들 활동의 특징 등을 파악하고 학습한다. 이를 통해 현대사회의 복합적인 홍보 전략을 분석한다.
- D603697 영상 및 그래픽 커뮤니케이션(Visual and Graphic Communication) 3학점(3)  
컴퓨터를 활용하여 창출된 여러 가지 영상물과 그래픽 프로그램을 이용하여 광고물과 홍보물을 제작하고 이를 이해하고 표적소비자들에게 효과적으로 표현하는 것을 학습한다. 이를 위해 관련 소프트웨어에 대한 기본적인 지식과 실무적인 지식을 모두 갖출 수 있도록 학습한다.
- D603698 국제PR론(International Public Relation) 3학점(3)  
세계 여러 곳에서 PR활동을 수행할 경우 국내 PR활동과는 다른 환경적 요인이 작용하게 되며 이를 중점적으로 학습한다. 이 때 PR주의 주요활동, 메시지의 내용과 처리, 채널을 어떻게 이용하고 그에 따른 청중의 반응을 분석하고 이를 PR활동에 피드백 시키는 것 등의 내용을 학습한다.
- D603699 홍보특강(Public Relation Seminar) 3학점(3)  
홍보학 분야와 관련된 특수한 부분들을 선택하여 집중적으로 학습한다. 특히 최근의 홍보 환경변화를 중점적으로 연구한다. On-line 홍보, 즉 인터넷 홍보와 같은 특수 분야를 실제 사례와 함께 집중적으로 학습한다.
- D603700 정치캠페인사례연구(Case Study in Political Campaign) 3학점(3)  
정치커뮤니케이션 내용 중 정치광고를 중심으로 이에 대한 이론과 실무적인 응용 등에 대해 학습한다. 후보자가 정치적 목적으로 광고하고자 할 때 구체적인 광고목표를 무엇으로 하고 표적청중은 누구이며, 어떤 채널을 이용하여 무슨 메시지를 제시할 것인지 그리고 광고기간에 따라 광고내용을 어떻게 할 것인지 등에 대해 학습한다.
- D603701 행정홍보론(Government Public Relation) 3학점(3)  
정부, 국회, 사법기관 및 기타 정부기관 등의 공조조직체가 국민들을 상대로 홍보활동을 수행하는 것과 관련된 내용을 학습한다. 현대사회에서 여론은 매우 중요하며 정부도 정책을 국민들에게 제대로 알리고 국민들에게 필요한 정보를 적절하게 알리기 위해서도 PR활동을 적극적으로 수행하게 되며 이와 관련된 제반 내용들을 깊이 있게 학습한다.
- D603702 뉴미디어와 광고(New Media and Advertising) 3학점(3)  
CATV, 위성방송, 전자신문 등과 같은 새로운 매체의 등장에 따른 광고전략의 변화와 광고방법과 효과 등을 학습한다. 또한 홈쇼핑이나 인터넷 등과 같은 새로운 형태의 채널이 등장함에 따른 광고매체 전략의 변화에 대해서도 학습한다.
- D603703 광고디자인론(Advertising Design) 3학점(3)  
인쇄광고물이나 각종 홍보물의 편집과 레이아웃 작업에 대한 내용을 학습한다. 디자인 컨셉을 수립하고 이를 표현하는 창조적인 방법 등에 대해 심도 있게 논의한다. 이를 통해 창의력을 갖춘 다기능인으로서의 자질을 가질 수 있도록 한다.

- D603704 이벤트기획 및 스포츠마케팅(Event Planning and Sports Marketing) 3학점(3)  
 촉진활동의 일환으로서 모임이나 행사 등을 통해 참석자들에게 정확한 정보를 전달하거나 공감대를 형성하고 체험을 통해 소비자편익을 실현할 수 있도록 하는 내용을 학습한다. 이들 가운데서 스포츠행사는 그 자체가 이벤트이며 마케팅활동의 수단이 될 수 있다. 스타 선수, 스폰서쉽, 관광과의 연계, 재무관리 등을 학습한다.
- D603705 브랜드전략론(Brand Strategy) 3학점(3)  
 자산으로서의 브랜드와 브랜드 이미지, 브랜드 개성, 브랜드 신뢰 등에 대해 개념과 전략을 중심으로 학습한다. 자사의 브랜드에 대해 호의적인 태도가 형성되면 중국적으로는 자사 상표의 제품을 구매할 가능성이 높아지게 된다. 브랜드의 가치, 브랜드를 소비자들의 지각 속에 형성하기 위한 전략 등을 함께 학습한다.
- D603706 광고특강(Advertising Seminar) 3학점(3)  
 광고의 전 과정을 종합적으로 분석하고 고찰해 본다. 아이디어의 창출에서부터 최종결과물의 집행과 그 효과를 살펴보고 다시 feedback되어 가는 과정을 보다 깊이 있게 살펴보고 논의한다. 제품분석, 광고조사, 표적고객에 대한 분석과 매체계획 수립과 함께 마케팅계획과 연계시켜 구체적인 내용을 학습한다.
- D603707 조직커뮤니케이션(Organization Communication) 3학점(3)  
 현대사회의 조직에서 발생하는 여러 가지 ‘커뮤니케이션 현상’ 을 다양한 측면(조직의 생산적 측면, 자원적 측면, 문화적 측면 등)에서 살펴본다. 조직커뮤니케이션의 이론적 측면과 커뮤니케이션의 목표를 효과적으로 달성하기 위해서 어떻게 활동하고 이론들을 응용할 것인가 등의 내용을 학습한다.
- D603708 국제광고론(International Advertising) 3학점(3)  
 국가나 민족이 다를 경우 언어와 풍습 등의 문화가 다르고 이러한 것은 새로운 환경적 요소로 작용하게 된다. 이 때의 광고는 새로운 환경을 다소 무시하고 본사국의 내용과 동일하게 하거나 현지의 환경을 반영하여 현지에 맞게 적응한 광고전략을 수행할 수 있다. 국내광고활동이나 이론을 새로운 관점에서 전개하고 확장하는 내용을 학습하게 된다.
- D603709 광고크리에이티브전략론(Advertising Creative Strategy) 3학점(3)  
 표적소비자들을 효과적으로 설득하기 위해 창조적인 아이디어를 창출하고 이를 표현하는 것이 광고의 핵심이다. 이를 위해서 표적소비자들의 특성과 그들의 기호나 선호 등을 파악하고 그들에게 보다 쉽고 빠르게 접근하고 이해시킬 수 있는 크리에이티브를 찾아내고 구체화하는 내용을 학습한다.

## 교육과정표

생명과학과(Department of Life Science) / 석사과정

이수구분	전공명	학수번호	교과목명	학점	시수
전공기초		D601524	계통분류학	3	3
		D601525	세포미세구조론	3	3
		D601526	생화학특론	3	3
		D601527	일반생태학	3	3
		D603128	미생물학특강	3	3
		D603129	생물학특수연구	3	3
전공공통	생물학	D601528	동물분류학특론	3	3
		D601529	동물형태학특론	3	3
		D601531	동물대사생리학	3	3
		D601533	환경생리학	3	3
		D601536	조류학	3	3
		D601537	관속식물형태학	3	3
		D601538	식물생리학특강	3	3
		D601539	식물조직배양론	3	3
		D601543	환경생물학특강	3	3
		D601544	유전학특강	3	3
		D603131	식물분류학특론	3	3
		D603132	균류학특강	3	3
전공선택	생물학	D601530	동물조직학	3	3
		D601532	동물자극생리학	3	3
		D601534	발생생물학특론	3	3
		D601535	효소학	3	3
		D601548	환경미생물학	3	3
		D601549	미생물효소학	3	3
		D603133	관속식물분류학	3	3
		D603134	하등식물학특론	3	3
		D603135	보전생물학특강	3	3
		D603136	식물생태학	3	3
		D603137	해양생물학특론	3	3
		D603138	담수생태학	3	3

## 교육목표와 교육과정의 연계표

교육목표	개별전공의 교육목표	교육방침	교과목 예시
세계 수준의 학문과 이론의 탐구	창의적, 국제적 시야를 가진 생명과학도의 양성	생명과학의 첨단학문과 이론의 탐구	생물학특수연구
창조적인 진리탐구의 능력		생명과학을 통한 창의적 능력의 개발	미생물학특강 해양생물학특론
연구방법의 엄정 과학화	생명과학 전문 인력의 양성	연구이론과 실험방법의 이해와 숙지로 과학화 능력 함양	세포미세구조론 미생물효소학 유전학특강 생화학특론
학문과 지식의 현실 적용력 추구		전문가적 지식의 현실 응용력 배양	효소학 균류학특강 조류학
문제 해결력을 가진 전문인 양성		생명과학 이론에 근거한 연구방법의 숙지로 현실적 문제해결력 배양	식물조직배양론 관속식물형태학 발생생물학특론 동물조직학 동물형태학특론
선한 목적에 활용되는 지식의 탐구	인류공존의 생명존중과 인간존중의 가치관을 가진 생명과학도의 양성	생명과학을 이용한 지식기반 산업의 시대적 요구성 이해	동물자극생리학 동물대사생리학 식물생리학특강
인류적 덕성의 완성		생명과학을 통한 인간의 존엄성 인식	동물분류학특론 식물분류학특론 계통분류학 관속식물분류학 하등식물학특론
행복과 복지의 사회 건설		자연과 생물이 함께 하는 생명존중 사회 건설의 가치관 확립	환경미생물학 환경생리학 보전생물학특강 환경생물학특강
문화적 인류 세계의 창조		생명존중인간존중의 세계관 함양	일반생태학 식물생태학 담수생태학



## 교육과정연계도

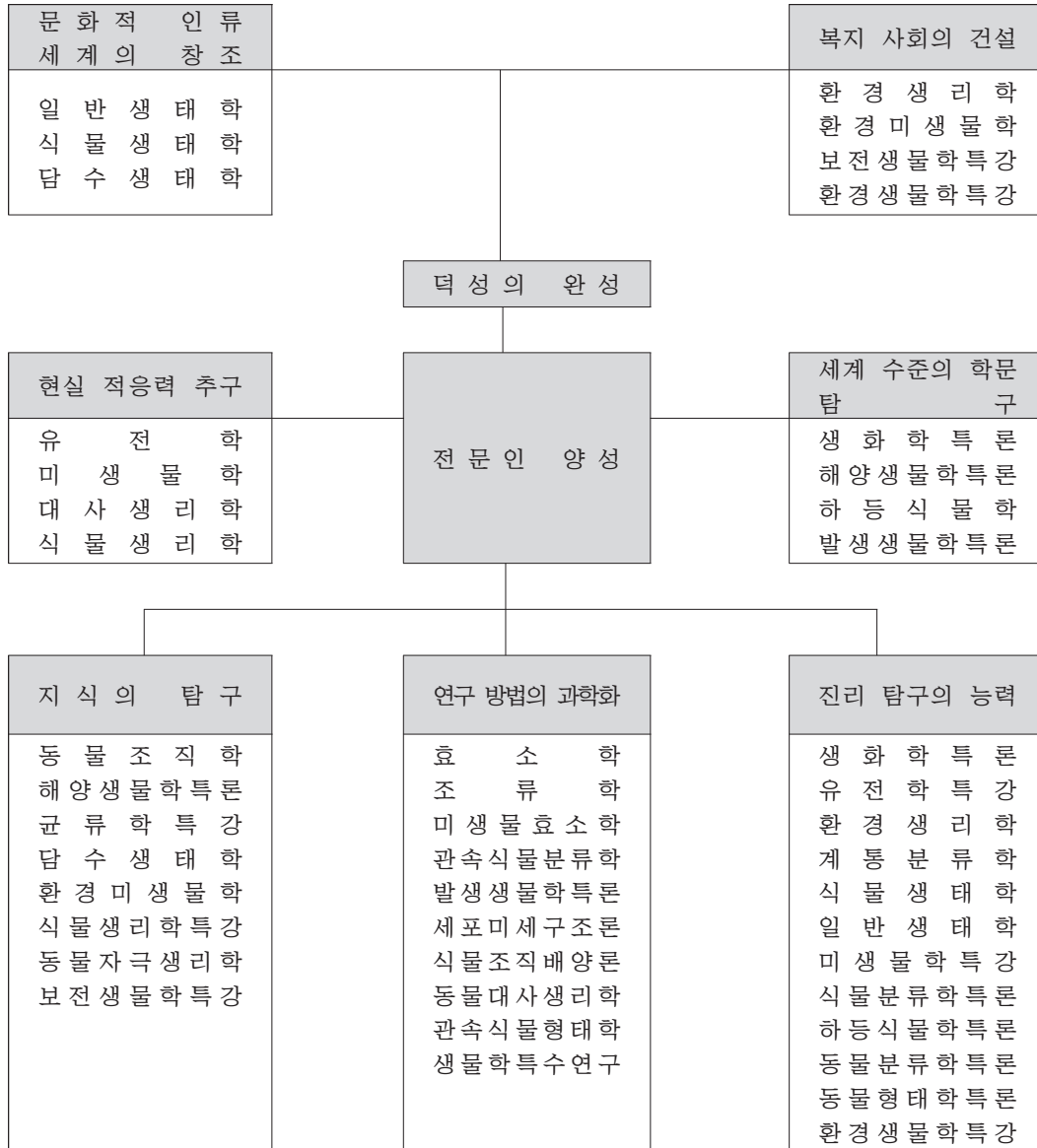



## 교육목표

생물학은 생명과학의 기초과목으로 다양한 생명현상을 규명하며, 모든 생명현상은 물리·화학 분야와 연계된 복합적 현상으로 표출되므로 생물학 분야는 학문적으로도 깊은 의미를 지니고 있다. 이에 본 생명과학과 대학원 과정에서는 복잡하고 다양한 생명현상 및 자연현상에 대한 원리와 법칙에 관하여 강의함으로써 생명현상의 본질과 특성을 파악하고 아울러 과학적 연구방법을 습득하게 하여 응용과학의 발전에도 공헌 할 수 있는 고급 인재를 양성하는데 목표를 두고 있다.

## 교육목표 키워드

생물학, 생명과학, 물리·화학, 생명현상, 자연현상, 과학, 응용과학

## 진로/취업분야

교수, 중등교사, 대학의 assistant professor, 공무원, 국·공립 연구소의 연구원, 기업체 연구원, 벤처기업 CEO, 생물 관련 산업체 임직원

## 교과목 해설

- D601524 계통분류학(Systematics) 3학점(3)  
 생물의 분류학에 필요한 이론 기본적인 지식 및 방법에 대하여 강의하고, 분류체계를 비교 검토하여 생물 분류군의 계통성과 진화적 유연관계를 파악할 수 있는 능력을 기른다.
- D601525 세포미세구조론(Cell Ultrastructure) 3학점(3)  
 세포내 소기관의 구조와 기능과의 관계를 전자현미경적으로 해석하며 이에 대한 세포 또는 분자 수준에서의 변화를 이해한다.
- D601526 생화학특론(Advanced Biochemistry) 3학점(3)  
 생체내에서 일어나는 생화학적 반응과 생리적 현상을 관련시켜 강의한다.
- D601527 일반생태학(General ecology) 3학점(3)  
 생태계의 구성과 평형, 군집의 구조와 기능, 천이과정, 물질 생산에 있어서 최근 생태학의 논제에 대하여 강의한다.
- D603128 미생물학특강(Topics in microbiology) 3학점(3)  
 미생물학의 최신 정보를 주제로 하여 미생물의 구조, 기능 및 산업적 이용 등을 연구 검토한다.
- D603129 생물학특수연구(Special Research in Biology) 3학점(3)  
 생물학 각 분야의 특수한 연구방법에 대하여 논의한다.
- D601528 동물분류학특론(Advanced Animal Taxonomy) 3학점(3)  
 종의 개념을 확립시키고, 분류체계를 계통학적 개념에서 이해하며, 최근 동물분류학의 동향을 살펴본다.
- D601529 동물형태학특론(Advanced Animal Morphology) 3학점(3)  
 동물의 형태를 계통발생적 원리를 바탕으로 이해하고 이들의 상호관계를 비교 고찰한다.

- D601531 동물대사생리학(Animal Metabolism Physiology) 3학점(3)  
 동물체내에서의 물질대사에 따른 에너지 대사 및 조절들을 다루고 이를 계통발생학적인 측면에서 이해한다.
- D601533 환경생리학(Environmental Physiology) 3학점(3)  
 환경요인에 의한 생체의 조절적응, 특히 체온조절, 온냉적응성, 생리적 활동의 주기적 또는 계절적 변화 및 대사물질 조절 등에 대하여 논한다.
- D601536 조류학(Phycology) 3학점(3)  
 조류에 대하여 분류군별 형태, 발생, 생활사, 생리, 생태 및 미세구조를 공부하고 식별형질을 비교하여 분류학적으로 파악한다.
- D601537 관속식물형태학(Morphology of Vascular Plant) 3학점(3)  
 양치식물, 나자식물, 및 피자식물의 형태, 생태, 생식 및 생활사에 대하여 강의하고 비교 고찰한다.
- D601538 식물생리학특강(Advanced Plant Physiology) 3학점(3)  
 식물세포의 미세구조와 대사, 수분이동, 호르몬의 작용 및 기관에 의한 생리현상에 대하여 강의한다.
- D601539 식물조직배양론(Topics in Plant Tissue Culture) 3학점(3)  
 생리, 육종 및 유전공학과 관련되는 식물의 세포, 조직 및 기관의 배양에 관한 논제에 대하여 고찰하고 유전자의 형질발현에 관한 분자적 측면을 강의한다.
- D601543 환경생물학특강(Advanced Environmental Biology) 3학점(3)  
 광, 수분, 온도, 무기염류등의 환경요인의 각각에 대한 식물종간의 생리적 반응의 차이가 가져오는 생태적 진화적 중요성에 대하여 논한다.
- D601544 유전학특강(Advanced Genetics) 3학점(3)  
 유전현상에 대한 기본 원리를 이해하며 개체, 집단 및 분자 수준에서의 유전에 대하여 해석한다.
- D603131 식물분류학특론(Advanced Plant Taxonomy) 3학점(3)  
 식물의 명명법, 분류방법, 분류학적 문제의 해결방법, 계통 및 진화의 추정방법에 대하여 강의한다.
- D603132 균류학특강(Mycolohy) 3학점(3)  
 균류의 분류, 형태, 생리, 생태 및 그 배양 방법에 대하여 강의한다.
- D601530 동물조직학(Animal Histology) 3학점(3)  
 동물 조직에 대한 기초 지식을 정립시키고, 조직의 입체구조, 분자현상 및 분화 기작을 논한다.
- D601532 동물자극생리학(Animal Stimulus Physiology) 3학점(3)  
 동물의 수용기생리, 신경생리, 실행기생리 및 내분비를 포함한 자극반응계의 체계적 이론을 파악한다.
- D601534 발생생물학특론(Advanced Developmental Biology) 3학점(3)  
 배우자 형성으로부터 성체 형성에 이르기까지의 분화, 성장과정에 있어서 형태의 변화와 이와 관련된 생리적 현상을 다룬다.
- D601535 효소학(Enzymology) 3학점(3)  
 효소의 입체적 구조, 물리학적 성질 및 반응기구를 다룬다.
- D601548 환경미생물학(Environmental Microbiology) 3학점(3)  
 환경에 관련된 미생물에 대한 분류, 생리, 생태 및 이들 미생물들의 환경문제 처리 방법에 대하여 강의한다.
- D601549 미생물효소학(Microbial Enzymology) 3학점(3)  
 미생물이 생산하는 효소의 종류와 생산 방법, 특성 등에 대하여 강의한다.

- D603133 관속식물분류학(Taxonomy of Vascular Plants) 3학점(3)  
양치류, 나자류 및 피자류 등 유관속식물의 형태, 발생, 생식, 생리, 생태, 진화, 분류 및 계통에 대하여 고찰한다.
- D603134 하등식물학특론(Advanced Botany of Nonvascular Plants) 3학점(3)  
세균, 남조, 균류, 지의류, 조류 및 선대류에 대하여 형태, 생식, 생활사, 생리, 생태, 진화 및 계통에 대하여 고찰한다.
- D603135 보전생물학특강(Advanced Conservation Biology) 3학점(3)  
생물 종다양성 감소의 생태학적, 유전학적 그리고 사회학적 원인에 대해 공부하고, 보전과 관련된 과학적 원리와 생물학적 방법에 대해 이해시킨다.
- D603136 식물생태학(Plant Ecology) 3학점(3)  
식물의 개체, 개체군, 군집의 구조와 분포 패턴을 이해시키고, 이러한 구조와 패턴을 결정하는 결정인자와 그 기작에 대해 강의한다.
- D603137 해양생물학특론(Advanced Marine Biology) 3학점(3)  
해양에서 서식하는 생물의 분류, 형태, 생리적 문제를 고찰하고 생태학적 특성에 대하여 강의한다.
- D603138 담수생태학(Limology) 3학점(3)  
호소의 분포, 기원 형성, 환경, 물질순환, 플랑크톤, 부식질의 특성, 호소 생태계의 진화, 수중환경 측정에 대하여 강의한다.

## 교육과정표

응용화학과(Department of Applied Chemistry) / 석사과정

이수구분	전공명	학수번호	교과목명	학점	시수
전공기초		D601597	고급물리화학	3	3
		D601598	고급유기화학I	3	3
		D601599	고급무기화학	3	3
		D601600	고급분석화학	3	3
		D603001	생화학특론I	3	3
		D603002	고체화학과응용	3	3
전공공통	화학	D601601	물리화학특론	3	3
		D601603	분자궤도함수론	3	3
		D601605	고체물리화학I	3	3
		D601606	물리전기화학	3	3
		D601609	고급고분자화학I	3	3
		D601613	고급고무화학	3	3
		D601614	고급생화학I	3	3
		D601615	핵산화학특론I	3	3
		D601617	고급무기화학특론I	3	3
		D601619	고급재료화학	3	3
		D601620	기기분석특론	3	3
		D601623	고급공업화학I	3	3
		전공선택	화학	D601607	물리화학특수연구I
D601608	물리화학특수연구II			3	3
D601611	고분자재료			3	3
D601612	고분자구조와물성			3	3
D601616	효소화학특론I			3	3
D601618	고급무기화학특론II			3	3
D601621	전기화학특론			3	3
D601622	분광분석화학특론			3	3
D601624	고급공업화학II			3	3
D603057	고급전산화학I			3	3
D603059	세라믹스특론			3	3
D603063	단백질생화학			3	3

## 교육목표와 교육과정의 연계표

교육목표	개별전공의 교육목표	교육방침	교과목예시
세계 수준의 학문과 이론의 탐구	진리탐구 수준의 세계화	최신 학문의 탐구 및 수준의 세계화	고급물리화학특론 I, 분석화학특론 고급무기화학특론, 고분자공학 고급생화학 II
창조적인 진리탐구의 능력 심화		창의력에 의한 창조적인 지식과 이론의 탐구	고급공업화학특론, 응용분석화학 고급분자궤도함수론 II, 재료물리화학 고분자합성화학특론
연구방법의 엄정 과학화		연구방법의 과학성과 타당성의 극대화	물리유기화학특론 고분자재료및가공학 고급분자궤도함수론 I, 고체전기화학 고체물리화학특론, 단백질합성
학문과 지식의 현실 적용력 추구	이론의 현실적 적응력 최대화	학문의 현실적인 문제해결의 지향화	해산화학특론 II, 분광학특론 효소화학특론 II, 공업화학특론 I 재료화학특론 I, 무기고체화학과응용
문제 해결력을 가진 전문인 양성		실제의 문제 해결력을 가진 전문가의 육성	고분자공학특론, 고무화학특론 I 분석화학세미나, 고급전산화학 II 세라믹스촉매론
선한 목적에 활용되는 지식의 탐구		인류의 복지와 평화의 증진	세라믹스재료론, 물리화학세미나 고체물리화학특론 II, 공업화학세미나 고급무기화학세미나
인류적 덕성의 완성	인류적 덕성과 이상의 함양	인류의 도덕성 함양과 교양의 증진	고급물리화학특수연구 고분자구조와물성특론 대사화학특론 I, 대사화학특론 II 고급물리화학특수연구 II
행복과 복지의 사회 건설		우호적인 협력 하는 사회의 구축	분석화학특수연구, 공업화학특론 II 재료화학특론 II, 박막화학 전자회로이론
문화적 인류 세계의 창조		삶의 조건의 개선 및 향상화	무기화학특수연구, 화학분리법 생화학특론 II, 고무공학특론 I 플라스틱재료화학세미나 공업화학특수연구

## 교육과정연계도

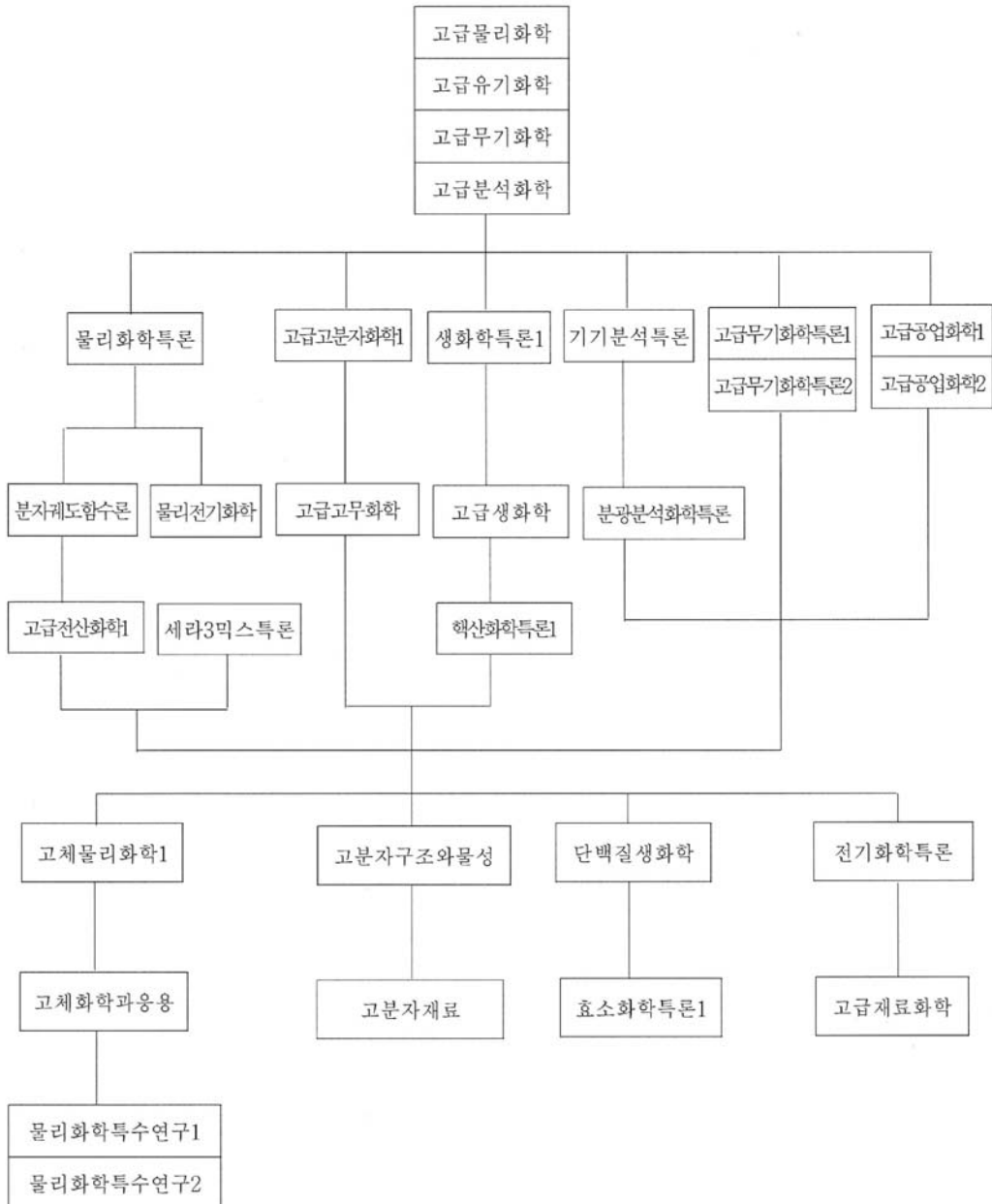

## 교육목표

화학의 기초이론과 응용을 위한 학문을 발전시킴을 교육목표의 일반적인 바탕으로 한다. 세부전공분야는 물리화학, 유기 및 고분자화학, 무기 및 분석화학 등 3개 분야로 나뉘며 각각의 전공분야는 오늘날 산업사회가 요구하는 적합한 지식과 연구개발능력을 갖는 인재를 양성하는데 그 궁극적인 목적을 둔다.

## 교육목표 키워드

화학의 지식과 연구개발능력을 갖는 인재 양성, 물리화학, 유기 및 고분자화학, 무기 및 분석화학

## 진로/취업분야

- 디스플레이, 반도체 소자, 박막 제조 등 반도체 분야
- 무기물 및 유기물 합성 분야
- 축전지 연구 및 개발, 수소에너지 개발, 핵연료 개발, 태양에너지 변환 등 에너지 관련 산업
- 고분자합성, 염료, 화장품, 석유화학 등의 화학제품을 개발하고 생산하는 분야
- 치료제, 예방약, 진단시약 등을 개발하고 제조하는 의화학분야
- 식품첨가물 개발, 비료 개량과 제조, 동식물 성장제를 개발하는 식품화학 분야와 농화학분야
- 폐기물 처리, 오염측정, 공해물질 제거용 촉매 개발 등 환경 분야
- 화학 및 재료 관련 연구소의 연구원

## 교과목해설

- D601597 고급물리화학(Advanced Physical Chemistry) 3학점(3)  
파동역학의 일반적인 이론을 검토하고 원자가론, 원자구조론, 분자구조론 등을 중점적으로 다룬다.
- D601598 고급유기화학 I (Advanced Organic Chemistry I ) 3학점(3)  
유기화학의 현대적인 이론을 중심으로 반응성, 반응기구 및 반응경로 등에 대하여 체계적으로 이론을 확립할 수 있도록 한다.
- D601599 고급무기화학(Advanced Inorganic Chemistry) 3학점(3)  
무기화학에 있어서 물질들의 전자적 구조, 결합적특성과 이에 관련된 내용 및 응용성 등 전반적이면서도 세분화된 내용을 공부한다.
- D601600 고급분석화학(Advanced Analytical Chemistry) 3학점(3)  
수용성 및 비수용성 용액중에서 평형과 그의 응용, 침전의 원리와 그 성질 및 응용, 착물생성원리와 그의 응용, 기타 고전지식 및 최근지식을 다룬다.
- D603001 생화학특론 I (Special Topics in Biochemistry I ) 3학점(3)  
최신의 생화학 이론과 방법을 논문을 이용하여 체계적으로 다루고 실제 연구 실험에 적용하고자 한다.
- D603002 고체화학고응용(Solid chemistry & Application) 3학점(3)  
완전결정, 고용체, 이온전도성 물질 등 세라믹스의 전반적인 지식을 강의하며 일반 사회 및 산업계에서 흔히 접하는 몇몇 세라믹스 재료에 대하여 합성, 각종 분석 및 물성에 대한 시험 등을 실시한다.

- D601601 물리화학특론(Selected Topics in Physical Chemistry) 3학점(3)  
이론화학 분야의 학술지를 중심으로 중요한 과제를 고찰하고 최근의 연구방법을 기존의 방법과 비교 분석한다.
- D601603 분자궤도함수론(Molecular Orbital Theory) 3학점(3)  
화학반응에 대한 이론적인 해석의 근간이 되는 분자궤도 함수론을 이해하기 위하여 기본적인 지식들을 정리하며 분자궤도함수계산에 사용되는 Hartree이론, Hartree-Fock이론, Roothaan이론을 고찰하며, 근사적인 계산방법인 CNDO, PPP, HMO, EHMO방법에 대해서 논의한다.
- D601605 고체물리화학 I (Solid State Chemistry I) 3학점(3)  
고체의 자기적, 전기적 성질을 살펴보고, 비화학 양론을 보이는 고체들에 대하여 실험적인 고찰을 하여 그의 응용 예들에 대하여 논의한다.
- D601606 물리전기화학(Physical Electrochemistry) 3학점(3)  
전기화학적 방법으로 전도성 고분자의 합성, 금속 표면의 부식 등에 대한 이론을 다루며, 얇은 막의 측정에 쓰이는 Ellipsometry의 이론 및 실험에 대하여 살펴본다.
- D601609 고급고분자화학 I(Advanced Polymer Chemistry I) 3학점(3)  
고분자화학 전 분야에 걸쳐 최근에 발전한 부분 중에서 시대성에 부합한 몇 개 항목을 중점적으로 깊이 있게 취급하여 강의, 연구한다.
- D601613 고급고무화학(Advanced Rubber Chemistry) 3학점(3)  
천연고무나 합성고무 등의 화학적 구조와 특성, 합성반응, 가황반응, 열화메카니즘 등에 대하여 강의한다.
- D601614 고급생화학 I (Advanced Biochemistry I) 3학점(3)  
최신의 생화학이론 및 실험방법을 체계적으로 다루고 이를 실제 연구실험에 어떻게 적용할 수 있을지를 배운다.
- D601615 핵산화학특론 I (Advanced Chemistry of Nucleic Acids I) 3학점(3)  
핵산분자의 구조와 기능에 대한 최신의 정보 및 technique를 다루고자 한다.
- D601617 고급무기화학특론 I (Advanced Inorganic Chemistry I) 3학점(3)  
무기화학의 전반적인 내용 중 최근 관심이 집중되는 한 분야를 선택하여 그 기초적 원리와 이론, 실제적 반응과정, 이와 관련된 기기들의 간단한 사용법과 그 원리, 실험 데이터의 분석에 관하여 다룬다.
- D601619 고급재료화학(Advanced Material Chemistry) 3학점(3)  
근간 이용되는 신소재들은 그 응용성이 물질의 화학적 특성 및 구조와 무관하지 않으므로 이를 중심으로 공부하도록 한다.
- D601620 기기분석특론(Advanced Instrumental Analysis) 3학점(3)  
측정기기와 관련된 기초물리, 전자공학, 기하광학, 연구목적에 위한 각 설계 및 화학적 응용을 다룬다.
- D601623 고급공업화학 I (Advanced Industrial Chemistry I) 3학점(3)  
전통적인 산, 알칼리, 비료공업을 비롯하여 전기화학공업, 금속화학공업, 세라믹공업 등을 다룬다.
- D601607 물리화학특수연구 I (Research in Physical Chemistry I) 3학점(3)  
학위 논문 연구 지도를 한다.
- D601608 물리화학특수연구II(Research in Physical ChemistryII) 3학점(3)  
학위 논문 연구 지도를 한다.



- D601611 고분자재료(Polymeric Materials) 3학점(3)  
 섬유, 고무, 플라스틱으로 대별되는 고분자 재료에 관해 원료, 제조공정, 특성, 응용현황 및 장래에 대해 강의한다. 재래식 재료와 첨단 기능성 고분자 재료에 대해서도 논의한다.
- D601612 고분자구조와 물성(Polymer Structures and Physical Properties) 3학점(3)  
 고분자의 화학구조, 분자량, 분자간 구조(결정, 배향, 가교) 및 몰폴로지의 고분자 물성에 미치는 영향을 다루며, 특히 화학구조와 물성간의 상관관계와 각 구조인자로부터 물성의 예측을 취급한다.
- D601616 효소화학특론 I (Advanced Enzymology I ) 3학점(3)  
 여러 가지 효소들의 구조 및 기능에 대해서 비교, 검토하고자 한다.
- D601618 고급무기화학특론II(Advanced Inorganic ChemistryII) 3학점(3)  
 고급무기화학분야 중 특론 I 과 다른 분야를 선택하여 비슷한 방식으로 공부와 논의가 이루어진다.
- D601621 전기화학특론(Advanced Electrochemistry) 3학점(3)  
 용액의 전도원리, 전지원리, 전극전위, 전기운동학적 현상 및 전극계면에서 일어나는 현상의 분석 화학적 응용을 다룬다.
- D601622 분광분석화학특론(Spectroanalytical Chemistry) 3학점(3)  
 고체, 액체, 기체, 및 플라즈마 상태의 원자 또는 분자의 분광학적 측정에 기초를 둔 현대 화학분석의 이론 및 실제를 다룬다.
- D601624 고급공업화학II(Advanced Industrial ChemistryII) 3학점(3)  
 신기술개발로 주목되는 전기전자재료, 생물전기화학, 신금속재료 등의 원리 및 응용을 다룬다.
- D603057 고급전산화학 I (Advanced Computational Chemistry I ) 3학점(3)  
 분자성질과 화학반응을 정량적으로 논의하기 위해 컴퓨터를 응용하는데 필요한 기본지식을 소개하고 양자이론, 분자역학이론, 섭동론, 궤도함수 대칭론, 분자 모델링 등에 대해서 강의한다.
- D603059 세라믹스특론(Special Topics on Ceramics) 3학점(3)  
 최근에 각광을 받는 파인 세라믹스에 대하여 특성 및 응용분야를 알아보고 전기적인 성질 등에 대하여 열전도도 측정기, 4단자 측정장치, X-선 회절분석기, 열분석기, SEM 등의 기기를 이용하여 특성 파악 시험을 실시한다.
- D603063 단백질생화학(Protein Biochemistry) 3학점(3)  
 단백질의 구조를 유기화학의 지식을 토대로 분자수준에서 연구한다.

## 교육과정표

바이오메디컬학과(Department of Biomedical Science) / 석사과정

이수구분	전공명	학수번호	교과목명	학점	시수
전공기초		D601670	분자미생물학	3	3
		D601671	고급생화학	3	3
		D601672	진핵분자생물학	3	3
		D601673	분자유전학특론	3	3
		D603167	유전공학특론	3	3
		D603168	전사조절론	3	3
전공공통	바이오메디컬	D601674	신호전달	3	3
		D601675	자유라디칼	3	3
		D601676	단백질정제론	3	3
		D601677	효소학특론	3	3
		D601678	분자생물학방법론	3	3
		D601679	뉴론과호르몬	3	3
		D601680	인류유전학특론	3	3
		D601681	암세포유전학	3	3
		D601682	돌연변이특수연구	3	3
		D601683	발생생리학특론	3	3
		D601684	호르몬학특론	3	3
		D601685	발생유전학특론	3	3
전공선택	바이오메디컬	D601686	고급유전자조작론	3	3
		D601687	분자바이러스학	3	3
		D601688	고급발효공학	3	3
		D601689	세미나	3	3
		D601690	대사조절론	3	3
		D601691	생체고분자화학	3	3
		D601692	세포주기론	3	3
		D601693	학습과기억	3	3
		D601694	면역유전학	3	3
		D601695	동물세포배양학	3	3
		D601696	형질전환동물학특론	3	3
		D601697	생식생물학특론	3	3

## 교육목표와 교육과정의 연계표

교육목표	개별전공의 교육목표	교육방침	교과목예시
세계 수준의 학문과 이론의 탐구	유전공학 분야의 최신이론 습득	생명과학의 기초적 이론과 첨단 이론의 탐구	분자 미생물학 고급생화학 진핵분자생물학 분자유전학 특론
창조적인 진리탐구의 능력 심화	창의력을 갖춘 유전공학도 양성	유전공학의 기본 원리 습득과 이를 통한 창의력 도출	유전공학 특론 전사 조절론 신호전달 자유라디칼
연구방법의 엄정 과학화	유전공학의 연구를 수행할 수 있는 실험방법 습득	심도있는 실험을 통한 연구 방법의 과학화 시도	단백질정제론 분자생물학 방법론 동물세포배양학 고급발효공학
학문과 지식의 현실 적용력 추구	유전공학을 이용한 산업적 응용능력 배양	실험 실습을 통해 얻은 지식의 산업화 유도	효소학 특론 암세포 유전학 고급유전자 조작론
문제 해결력을 가진 전문인 양성	능동적 사고를 갖춘 전문인력 배양	연구의 주도적 역할과 동기부여	돌연변이 특수연구 발생생리학 특론 세미나
선한 목적에 활용되는 지식의 탐구	인성을 갖춘 과학도 양성	과학의 윤리적 문제점을 교육	호르몬학 특론 분자바이러스학 생체 고분자 화학
인류적 덕성의 완성	세계적 가치관을 배양	유전공학의 생물학적 가치 부여	인류유전학 특론 생식생물학 특론 대사조절론
행복과 복지의 사회건설	과학 대중화의 능력 배양	사회전반의 여러 분야에 봉사능력 배양	형질전환동물학 특론 면역 유전학 뉴론과 호르몬
문화적 인류 세계의 창조	다양한 문화의 체험	국제교류를 통한 세계관 확립	발생유전학 특론 세포주기론 학습과 기억

## 교육과정연계도

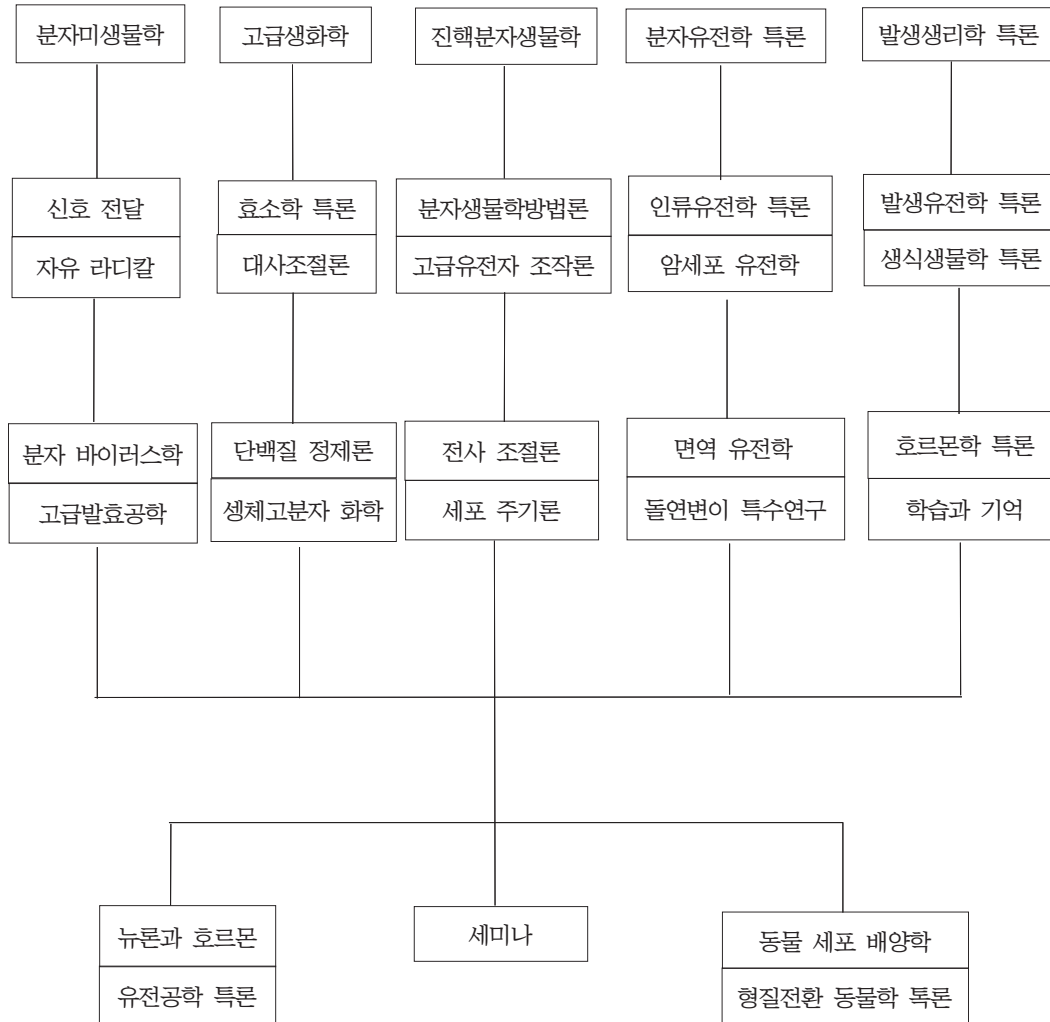

## 교육목표

생명체의 유전자 연구로부터 얻어진 유전자 재조합 기술을 의학, 식품, 농업 및 환경분야에 적용하는 이론을 연구하는 학문으로 산업분야에서 요구하는 전문적 지식과 연구능력을 갖춘 인력을 양성하는 것이 교육목표이다.

## 교육목표 키워드

생명체, 유전자연구, 유전자재조합, 의학, 식품, 농업, 환경.

## 진로/취업분야

대학원에서 습득한 학문적 지식을 토대로 다양한 생명공학 분야의 기업체 및 연구소의 연구원이 될 수 있으며 국가 연구기관의 보건 행정 관련분야에 진출할 수 있다. 또한 유학 및 대학원 박사과정에 진학하여 깊은 연구를 통해 교수나 연구원으로 활동하는 길도 있다.

## 교과목 해설

- D601670 분자미생물학(Molecular Microbiology) 3학점(3)  
미생물의 분류, 형태, 생리, 유전자 등을 최근 연구자료를 기초로 하여 분자 수준에서 고찰한다.
- D601671 고급생화학(Advanced Biochemistry) 3학점(3)  
생체를 구성하고 있는 물질들의 구조와 대사과정을 물리, 화학적인 면에서 이해하고 이에 대한 최신 정보 및 이론에 대해 강의하고 토론한다.
- D601672 진핵분자생물학(Molecular Biology of Eukaryotes) 3학점(3)  
진핵세포에서의 핵산의 복제와 전사, RNA의 성숙 및 단백질 합성과정의 기작과 그의 조절기능에 대하여 강의한다.
- D601673 분자유전학특론(Advanced Molecular Genetics) 3학점(3)  
분자 수준에서 유전자의 구조 및 기능을 이해하고, 유전자 돌연변이에 의해 유발되는 각종 질병과 유전자의 분리, 확인 방법 등을 다루어 유전공학에 기초가 되는 분자유전학적 지식을 갖고자 한다.
- D603167 유전공학특론(Selected Topics in Genetic Engineering) 3학점(3)  
유전자 재조합 기술을 이해하기 위하여 유전자 재조합의 이론을 전반적으로 학습하고, 유전공학기법에 이용한 질병의 치료, 식량증산, 환경오염 개선의 활용 등에 대하여 강의한다.
- D603168 전사조절론(Regulation of Transcription) 3학점(3)  
유전의 발현조절과 관련된 각종 전사인자 및 보조인자들의 특성과 이들과 DNA의 결합 부위와의 상호 작용 기작을 강의한다.
- D601674 신호전달(Signal Transduction) 3학점(3)  
세포의 신호를 수용하고 세포내에서의 수용된 신호의 전달과 이에 대한 반응기작 등을 강의한다.
- D601675 자유라디칼(Free Radical) 3학점(3)  
세포에 손상을 주는 자유라디칼의 생성과 이에 대한 생체의 방어기전 및 라디칼과 질병 발생 및 예방에

- 대하여 강의한다.
- D601676 단백질정제론(Protein Purification) 3학점(3)  
세포내의 단백질을 효과적으로 분리, 정제하는 방법과 정제된 단백질의 여러 가지 특성을 규명하는 방법에 대해 강의한다.
- D601677 효소학특론(Advanced Enzymology) 3학점(3)  
효소의 구조, 작용기작, 반응론과 특히 제약, 의학, 식품 등 산업에 이용되는 효소학적 응용에 대해 강의한다.
- D601678 분자생물학방법론(Methods in Molecular Biology) 3학점(3)  
분자생물학의 연구에 필요한 기본이론과 여러 가지 실험방법 및 그의 응용에 대하여 강의한다.
- D601679 뉴론과 호르몬(Neurones and Hormones) 3학점(3)  
뉴론의 발생과정, 뉴론과 뉴론 사이의 상호작용, 그리고 개체 뉴론 세포의 정보의 통합과정을 논하고 신경전달에 관여하는 호르몬에 대해 강의한다.
- D601680 인류유전학특론(Advanced Human Genetics) 3학점(3)  
인류의 집단과 개인에서 나타나는 여러 가지 유전현상을 해명하며, 특히 인간의 유전질환 연구에 재조합 DNA 기술을 비롯한 유전공학적인 기법이 어떻게 이용되고 있는지에 관하여 논한다.
- D601681 암세포유전학(Cancer Genetics) 3학점(3)  
암과 환경, 암과 유전, 발암유전자 및 억제유전자 등에 관한 이론을 강의하고, 정상세포가 암세포로 변해가는 과정과 암세포에서 발견되는 여러 가지 특이한 현상을 분자유전학적 측면에서 이해한다.
- D601682 돌연변이특수연구(Mutation Research) 3학점(3)  
돌연변이 유발물질 및 그 분자적 발생기작에 대하여 강의하고, 돌연변이 연구를 위한 방법론을 지도한다.
- D601683 발생생리학특론(Advanced Developmental Physiology) 3학점(3)  
양서류에서 포유류를 포함하는 척추동물에서 배우체 형성, 수정, 초기배아의 분열, 기관의 형성과 관련된 생리적 조절기작을 유전자 발현의 관점에서 강의한다.
- D601684 호르몬학특론(Advanced Hormonology) 3학점(3)  
수많은 세포로 구성된 고등생물은 세포간 혹은 조직간 다양한 정보교환과 신호전달을 필요로 한다. 이러한 생리적 상호조절기작에 관여하는 물질인 각종 호르몬의 합성분비 및 기능을 분자적 수준에서 강의한다.
- D601685 발생유전학특론(Advanced Developmental Genetics) 3학점(3)  
수정란에서 개체로의 발생은 다양한 형태형성을 위하여 프로그램 된 유전자의 시간적 공간적 발현을 필요로 한다. 선충, 초파리 및 포유류 등에서 발생과 분화에 따른 모계조절, 발생조절, 형태형성, 분화유도 유전자 등의 발현과 조절기작을 강의한다.
- D601686 고급유전자조작론(Advanced Gene Manipulation) 3학점(3)  
최신 연구를 바탕으로 한 다양한 유전자 클로닝 방법을 이해하여 이를 실제연구에 도입할 수 있는 능력을 배양한다.
- D601687 분자바이러스학(Molecular Virology) 3학점(3)  
바이러스의 분류, 유전, 대사, 생리 등 제 문제를 분자수준에서 고찰한다.
- D601688 고급발효공학(Advanced Fermentation Engineering) 3학점(3)  
최신 발효공법을 이용한 식품유조 및 약품생산에 대하여 강의한다.
- D601689 세미나(Seminar) 3학점(3)  
최근에 발표된 연구와 자신의 수행중인 연구를 발표, 토의케 하여 학술논문 작성을 지도한다.

- D601690 대사조절론(Metabolic Regulation) 3학점(3)  
 생체내의 주요 구성분인 탄수화물, 아미노산, 지방산, 염기, 핵산 등의 대사과정과 대사중간물질, 호르몬, 그 밖의 인자들에 의한 조절작용을 강의한다.
- D601691 생체고분자화학(Biomacromolecular Chemistry) 3학점(3)  
 생체 고분자인 단백질, 탄수화물, 지질, 핵산 등의 화학적인 구조와 특성, 생체내의 기능, 합성과 분해과정을 이해하고 최근에 발견된 생체고분자의 기능 및 조절작용에 대해 강의한다.
- D601692 세포주기론(Cell Cycle) 3학점(3)  
 세포가 나타나는 주기과정과 그의 조절기작을 분자적 수준에서 논의한다.
- D601693 학습과 기억(Learning and Memory) 3학점(3)  
 두뇌의 구성성분과 signaling system을 이해하고 기억과 학습으로 나타나는 두뇌의 통합적인 기능에 대하여 토의한다.
- D601694 면역유전학(Immunogenetics) 3학점(3)  
 항체의 종류, 면역반응, 면역계와 관련된 유전질환 등에 대하여 논하며, 면역학적 현상을 뒷받침하는 유전적 기작을 다룬다.
- D601695 동물세포배양학(Animal Cell Culture) 3학점(3)  
 동물세포 배양에 의한 바이러스 연구 및 염색체 연구에 대하여 구체적으로 논하고, 포유 동물세포가 의학 및 유전공학적으로 어떻게 이용되고 있는지에 관해 강의한다.
- D601696 형질전환동물특론(Advanced Transgenic Animals) 3학점(3)  
 포유류의 초기 배아발생기작을 응용한 산업에의 활용, 즉 형질전환동물 제조기법, 핵치환, 질환모델 동물의 제조, 수정란 이식, gene targeting 등에 대해 기본이론과 활용분야, 그리고 전망에 대해 최신 논문을 중심으로 살펴본다.
- D601697 생식생물학특론(Advanced Reproduction Biology) 3학점(3)  
 척추동물의 번식기작과 번식주기조절을 이해하기 위하여, 생식소 형성과 성숙에 따른 성 호르몬의 합성과 분비 및 작용기작, 신경호르몬에 의한 생식주기 조절, 외부 환경에 따른 생식행위의 변화 등을 강의한다.

## 교육과정표

물리학과(Department of Physics) / 석사과정

이수구분	전공명	학수번호	교과목명	학점	시수
전공기초		D601698	고전역학	3	3
		D601699	고전전자기학	3	3
		D601700	양자역학	3	3
		D601701	수리물리학	3	3
		D602999	전산물리학	3	3
		D603000	물리학특론	3	3
전공공동	물리학	D601702	고체물리학I	3	3
		D601703	고체물리학II	3	3
		D601704	통계물리학I	3	3
		D601705	다체론	3	3
		D601706	자성물리I	3	3
		D601707	응용물리I	3	3
		D601708	응용광학	3	3
		D601709	양자광학	3	3
		D601710	원자핵물리학I	3	3
		D601711	원자핵구조론	3	3
		D601712	천체물리학I	3	3
		D601713	천체물리학II	3	3
		전공선택	물리학	D601714	고체분광학
D601715	결정고체론			3	3
D601716	통계물리학II			3	3
D601717	추계론			3	3
D601718	응용물리II			3	3
D601719	자성물리II			3	3
D601720	비선형광학			3	3
D601721	실험물리학			3	3
D601722	원자핵물리학II			3	3
D601723	일반상대론			3	3
D601724	우주론			3	3
D602479	원자핵분광학			3	3



## 교육목표와 교육과정의 연계표

교육목표	개별전공의 교육목표	교육방침	교과목예시
세계 수준의 학문과 이론의 탐구	기본 이론 및 개념의 확고한 정립	문답식 교육	고전역학 고전전자기학 양자역학 수리물리학 전산물리학 물리학특론,
창조적인 진리탐구의 능력 심화	여러 기본 이론에 기초한 복합이론의 이해	문답식 교육 및 연구발표	통계물리학 I 통계물리학 II 양자광학 결정고체론
연구방법의 엄정 과학화	과학적 사고방법의 확립	문답식 교육 및 연구발표	다체론 고체분광학 추계론
학문과 지식의 현실 적응력 추구	응용과학의 이해 및 적응능력 배양	실험 및 이론교육의 병행, 연구발표	고체물리학 I 고체물리학 II 자성물리 I 자성물리 II
문제해결력을 가진 전문인 양성	연구능력의 향상	project교육	응용물리 I 응용물리 II 응용광학 비선형광학 실험물리학
선한목적에 활용되는 지식의 탐구	인류공영에의 이바지	과학과 무기의 발전사 소개	원자핵물리학I 원자핵물리학II 원자핵구조론
인류적 덕성의 완성	인류공영에의 이바지	과학과 무기의 발전사 소개	일반상대론
행복과 복지 사회건설	청정생활환경을 위한 물리학의 중요성	환경 분야에서 물리학 적용사례발표	원자핵분광학
문화적 인류 세계의 창조	인문과학의 발달과 물리학의 기여	과학사의 소개	천체물리학 I 천체물리학 II 우주론

## 교육과정연계도

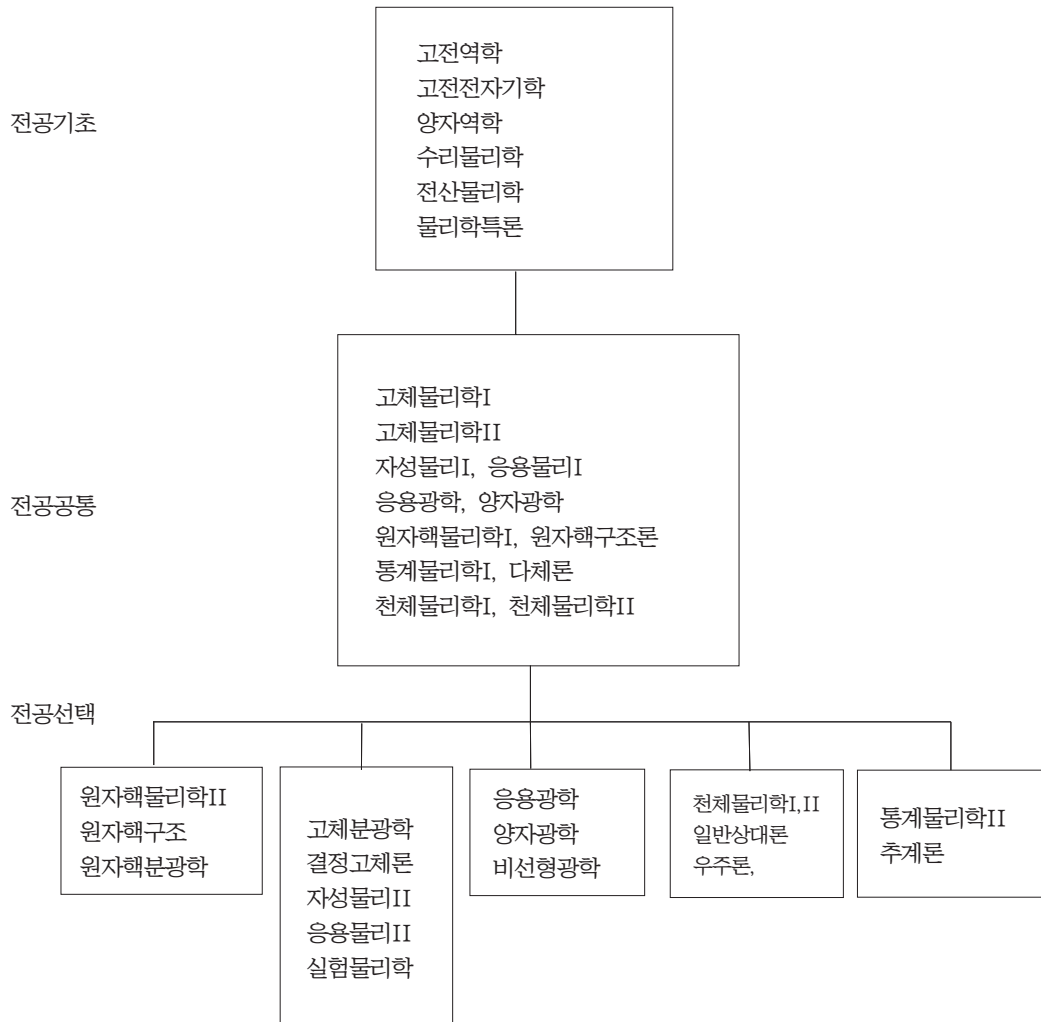

## 교육목표

물리학은 현대 산업사회에 기본이 되는 아주 중요한 학문분야이다. 따라서 학부과정에서 배운 물리학을 바탕으로, 세부 전공 분야별로 고급한 물리 이론과 이들의 응용 방법을 공부하며 각 연구기관 및 산업체에서 요구하는 지식과 연구개발 능력을 갖춘 전문화된 인재를 양성함을 그 목적으로 한다.

## 교육목표 키워드

물리학, 자성체, 원자핵물리학, 응용물성, 응집물리학, 방사선비파괴, 광학

## 진로/취업분야

물리이론과 응용방법을 배워서 전기, 전자, 전기공사, 광학, 방사선검사 등의 산업분야에 진출 할 수 있고 연구소 및 공기업에 취업할 수 있다.

## 교과목 해설

- D601698 고전역학(Classical Mechanics) 3학점(3)  
기초원리를 비롯하여 변분원리와 Lagrange방정식, 이체문제, 강체역학, 특수상대론, Hamilton방정식, 정준변화, Hamilton-Jacobi이론, 기준좌표, 소진폭 진동론 분야를 연구한다.
- D601699 고전전자기학(Classical Electromagnetic Theory) 3학점(3)  
정전기장에서 시작하여 Multipoles, 전자기장, Maxwell방정식, 전자기파에 관한 이론과 전자기파의 발생, 회절 및 산란, 상대론적 입자운동과 전자기차, 운동전하의 전자기파 발생을 공부하고 그들의 응용성에 관해서 다룬다.
- D601700 양자역학(Quantum Mechanics) 3학점(3)  
이중성, 불확정성의 원리, 슈뢰딩거 방정식, 일차원문제, 고유치문제, 중심력장, Potential Scattering, 행렬역학, 정상적 섭동이론, 근사계산법, 각운동량, 동등입자, 원자와 분자, 복사론, Dirac방정식, 제이양자화 등을 다룬다
- D601701 수리물리학(Mathematical Physics) 3학점(3)  
벡터 및 행렬, 해석함수, 함수공간 및 직교함수, 미분 방정식, 특수함수, 적분변환과 편미분 방정식, 적분방정식, 텐서해석 및 미분기하, 변분법, 수치해석, 군(Group) 등을 다룬다..
- D602999 전산물리학(Computational Physics) 3학점(3)  
고전역학, 전자기학 및 양자역학 등 물리학 전반에서 나타나는 문제들을 실제적으로 적용할 수 있는 컴퓨터 수치 계산 방법을 습득한다. 수치미분 및 적분법, 선형 및 비선형 미분 방정식해법, 프랙탈 생성, 난수 생성 및 Monte Carlo Simulation 등의 기법을 강의한다.
- D603000 물리학특론(Special Topics in Physics) 3학점(3)  
극히 최근에 발견되고 발견된 물리적 현상 및 이론 등을 고에너지 물리학, 응집물리학, 비선형 동역학, 천체물리학 등 물리학 전 분야에 걸쳐 개관한다.

- D601702 고체물리학 I (Solid State Physics I) 3학점(3)  
 단결정의 가장 기본이 되는 결정구조에 관하여 배우고, 결정결합, Phonons, 자유전자기체, 에너지 Band, 반도체, 금속, Fermi면, Polaron 등에 관한 내용을 다룬다.
- D601703 고체물리학 II (Solid State Physics II) 3학점(3)  
 고체의 광학적 성질과 응용성이 많은 초전도성, 유전체와 강유전체, 상자성체와 강자성체, 자기공명, 비정질 등에 관하여 강의하고 결정의 결합, 표면 및 계면 등에 관해서도 공부한다.
- D601704 통계물리학 I (Statistical Physics I) 3학점(3)  
 열역학 법칙을 습득하고 그 응용에 대해 살펴본다. 간단한 비평형계에 대한 기초이론을 습득한다. 기체 운동론, Boltzmann이론, 수송현상에 대해 공부한다. 평형통계에 대한 Ensemble이론을 배우고 고전통계 범주에서 이론과 응용을 살펴본다.
- D601705 다체론(Many Body Theory) 3학점(3)  
 양자통계의 이론을 바탕으로 상호 작용하는 입자들에 대한 적용을 살펴본다. 주로 Boson system에 대한 고급이론을 습득하고, 이와 관련된 주제의 논문들을 읽는다. 이차양자화이론, 통계장론, 제규격화군론 등의 통계이론을 습득한다.
- D601706 자성물리 I (Magnetic Physics I) 3학점(3)  
 자기학의 기초인 자장의 발생, 자성의 측정, 각종자기의 이론 등에 대하여 강의 한다.
- D601707 응용물리 I (Applied Physics I) 3학점(3)  
 연자성 재료의 응용물성에 대하여 강의한다.
- D601708 응용광학(Applied Optics) 3학점(3)  
 물리광학, 분광학, 광산란 현상, 기하광학등과 라만산란, 불리루앙 분광학, 고분해분광 분석학, 초단펄스 분광 분석학 등을 연구 강의한다.
- D601709 양자광학(Quantum Optics) 3학점(3)  
 레이저 이론 및 실험, 광의 양자 물리적 취급, 비선형광학, 광산란 이론들을 다룬다.
- D601710 원자핵물리학 I (Nuclear Physics I) 3학점(3)  
 원자핵의 구성과 크기, 질량-결합에너지 관계, 핵의 전기 및 자기 모멘트, 각운동량과 스핀 등 여러 물리적 특성과 이들 특성을 설명하는 원자핵의 모형과 핵력에 대해 강의한다.
- D601711 원자핵구조론(Theory of Nuclear Structure) 3학점(3)  
 각종 핵 모형의 개요, 각 모형과 실험사실, 핵의 평균 Potential, 마법수의 유도, LS 및 JJ결합, 핵의 변형 등에 대해 강의한다.
- D601712 천체물리학 I (Astrophysics I) 3학점(3)  
 별의 생성 및 별의 진화에 관하여 알아보고, 별의 내부구조, 별의 대기, 태양, 중성자별과 백색왜성, 근접쌍성, 태양계 등에 관하여 강의한다.
- D601713 천체물리학 II (Astrophysics II) 3학점(3)  
 은하계의 구조, 우리 은하계, 은하계의 형태론, 은하계의 진화, 특수은하계, 우주구조론과 초기우주 등에 대하여 알아본다.
- D601714 고체분광학(Solid State Spectroscopy) 3학점(3)  
 고체물질을 분석하기 위한 방법으로 핵자중극 공명(NQR), 핵자기 공명(NMR) 및 전자상자성 공명(EPR) spectroscopy의 이론을 강의하고 이들 분야를 실제 응용 실험에 적용 해 본다.

- D601715 결정고체론(Crystallography) 3학점(3)  
결정구조, 역격자, Stereogram, X-선 회절실험과 이론 등에 관하여 강의하고, Laue, Powder, Precession camera의 응용에 관하여 연구한다.
- D601716 통계물리학 II (Statistical Physics II) 3학점(3)  
양자통계에 대한 기본적 이론과 응용에 대해 공부한다. Fermi 이상기체, Bose 이상기체에 양자통계이론을 적용한다. 상전이와 임계현상에 대한 이론을 습득한다.
- D601717 추계론(Stochastic Processes in Physics) 3학점(3)  
비평형 통계이론을 개관하고, 비평형 통계에서 나타나는 여러 가지 수학적 기법을 습득하며, Random Flights, Markoff's Process, Langevin Equation, Fokker-Plank Equation을 공부하고, Probability after-effects, Colloid Statistics, Theory of Coagulation, Sedimentation, Fluctuation 및 Stellar Dynamics 등의 여러 물리현상에서 나타나는 비평형 현상에 대한 이론적 공부를 한다.
- D601718 응용물리II (Applied Physics II) 3학점(3)  
자기기록 및 경자성 재료의 응용물성에 대하여 강의한다.
- D601719 자성물리II (Magnetic Physics II) 3학점(3)  
자기이방성, 자왜, 지구, 자화과정, 강자성공명 등의 자기현상에 대하여 강의한다.
- D601720 비선형광학(Nonlinear Optics) 3학점(3)  
2차, 3차 비선형광학, Phase Conjugation, Stimulated Brillouin, Stimulated Raman Scattering 등에 관하여 강의한다.
- D601721 실험물리학(Experimental Physics) 3학점(3)  
물리학에서 배운 기초이론을 직접 실험을 통하여 확인하고 이해하기 위한 과목으로서 여러 가지 고체의 물리적 성질에 대한 실험과 실험기기의 작동원리 및 작동 방법 등을 익힌다.
- D601722 원자핵물리학II (Nuclear Physics II) 3학점(3)  
방사선 붕괴와 동위원소의 이용, 방사선의 물질 내 거동, 방사선 계측기의 원리, 핵반응 이론, 입자 가속기의 원리, 핵분열과 원자력의 이용, 핵융합, 중성자 물리, 소립자 등에 대해 강의한다.
- D601723 일반상대론(General Theory of Relativity) 3학점(3)  
등가원리, 일반상대성원리, 텐서해석, 장방정식과 그 해법, 일반상대론의 실험적 검증, 중력이론, 상대론적 우주, 통일장이론 등을 심도 있게 다룬다.
- D601724 우주론(Cosmology) 3학점(3)  
뉴턴 우주론, 우주의 배경복사, 상대론적 우주론, 관측우주론, 초기우주, 우주대폭발, Inflation이론 등에 관하여 강의한다.
- D602479 원자핵분광학(Nuclear Spectroscopy) 3학점(3)  
방사선의 붕괴 이론, 방사선의 물질 내에서의 거동현상,  $\alpha$  -,  $\beta$  -,  $\gamma$  -선 계측기의 원리 등에 대해 강의하고, 방사선 계측기를 사용한 방사능의 측정 실험을 한다.

## 교육과정표

건축공학과(Department of Architectural Engineering) / 석사과정

이수구분	전공명	학수번호	교과목명	학점	시수
전공기초		D601773	건축연구방법론	3	3
		D601774	건축설계론	3	3
		D603741	건축구조시스템	3	3
		D601776	건설관리론	3	3
		D603742	주거단지재생	3	3
		D603743	건축기술사	3	3
전공공통	건축구조	D603744	재료역학특론	3	3
		D601790	철근콘크리트론	3	3
		D601791	철골구조론	3	3
		D601792	구조설계세미나	3	3
		D601793	구조해석론	3	3
		D601794	유한요소법입문	3	3
		D603745	구조최적화론	3	3
		D603746	구조물 성능평가 연구	3	3
		D603747	특수구조물 설계	3	3
		D603748	내진설계론	3	3
		D603749	구조물 전산설계	3	3
		D603750	탄성학	3	3
전공공통	건축재료 및 시공	D603751	콘크리트재료론	3	3
		D603752	재료실험론	3	3
		D603753	건축일반재료론	3	3
		D603754	내구성론	3	3
		D603755	안전진단 및 평가	3	3
		D603756	역사적 재료연구	3	3
		D603757	건축구체시공론	3	3
		D603758	건축마감시공론	3	3
		D603759	건축생산 신기술론	3	3
		D603760	공정관리론	3	3
		D603761	품질관리론	3	3
		D603762	원가관리론	3	3

이수구분	전공명	학수번호	교과목명	학점	시수
전공공통	건축계획	D601795	한국건축사론	3	3
		D603763	동·서양건축사론	3	3
		D603764	역사건축물 실측연구	3	3
		D603765	근·현대건축론	3	3
		D601799	건축조형론	3	3
		D603766	건축보존법	3	3
		D603767	건축행정론	3	3
		D601802	건축계획특론	3	3
		D603768	거주환경론	3	3
		D601804	도시설계론	3	3
		D603769	지역건축연구	3	3
		D601806	건축설비론	3	3

## 교육목표와 교육과정의 연계표

교육목표	개별전공의 교육목표	교육방침	교과목예시
세계 수준의 학문과 이론의 탐구	전문이론을 탐구하고 흡수할 수 있는 능력 배양	전공 학문에 충실한 교육	콘크리트재료론, 재료역학특론, 재료실험론, 건축일반재료론, 건축설계론
창조적인 진리탐구의 능력 심화	창의력을 지닌 전문 건축인 양성	실용적 창의성 배양	주거단지재생, 건축조형물, 건축보존법, 건축생산신기술론, 구조최적화론
연구방법의 엄정 과학화	체계적인 연구로 과학화된 건축기술 개발	문제의 이해와 해결안 도출능력을 함양	건축계획특론, 구조해석론, 구조설계세미나, 건축설비론, 탄성학
학문과 지식의 현실 적용력 추구	학문과 지식의 현실 적용능력을 배양	창의적 응용력을 배양 건축실무에 적용	구조물성능평가연구, 내구성론, 건축마감시공론, 품질관리론, 원가관리론
문제 해결력을 가진 전문인 양성	가능한 해결방법의 탐색능력 배양	합리적 사고력 배양	철근콘크리트론, 건축구조시스템, 특수구조물설계, 건축구체시공론
선한 목적에 활용되는 지식의 탐구	건축인으로서의 윤리의식강화	인간존엄과 가치가 전제된 지식의 활용	건설관리론, 역사적 재료연구, 역사건축물실측연구, 건축연구방법론
인류적 덕성의 완성	도덕적 인성을 지닌 건축인 양성	생명존엄의 가치를 갖는 건축인 양성	철골구조론, 유한요소법입문, 건축행정론, 내진설계론, 공정관리론
행복과 복지의 사회 건설	건축지식을 응용한 복지사회 건설	친환경적인 가치를 배양	구조물전산설계, 안전진단 및 평가, 거주환경론, 지역건축연구, 도시설계론
문화적 인류 세계의 창조	세계문화 창달의 주역이 될 전문건축인 양성	문화유산의 보존과 관리능력 개발	한국건축사론, 동·서양건축사론, 근·현대건축론, 건축기술사



## 교육과정연계도



## 교육목표

학부과정에서 걸러진 건축인으로서의 기본적 자질을 토대로 보다 심도 있는 연구방법과 응용방법을 교수·연구함으로써 연구능력을 향상시키며, 아울러 계획, 구조, 재료 및 시공의 전공영역별로 집중교육하여 독자적 학문체계의 구축은 물론 지속적인 인격도야를 통해 건축문화의 선도와 바람직한 사회환경조성에 이바지할 수 있는 인재양성을 목표로 한다.

- (1) 건축계획분야는 건축계획과정의 논리적, 객관적 방법론을 연구하고, 기능, 형태, 공간 등에 대한 각종이론 및 실제 건물설계에 필요한 조사·분석·종합하는 능력을 배양한다.
- (2) 건축구조분야에서는 안전하고 편리한 공간, 정교한 건축, 건축공해와 재해를 예방하기 위한 하자없는 건축물을 구현하기 위한 합리적인 구조공법에 대해 연구한다.
- (3) 건축재료 및 시공분야는 건축 재료의 선택과 사용에 있어서 재료의 성질과 특성을 파악하여 적재적소에 사용할 수 있는 능력함양과 효율적인 건설프로젝트의 수행을 위해 각종공사에 대한 시공 및 관리기법의 제 이론과 방법을 연구한다.

## 교육목표 키워드

연구방법 및 응용능력배양, 건축계획과정 방법론 연구, 합리적 구조공법 연구, 건축재료의 제반 성능 연구

## 진로/취업분야

본 과정 이수 후, 세부전공별로 설계 및 인테리어 관련 사무소, 엔지니어링사, 국공립 연구소 연구원, 기업 연구소 연구원, 박사과정진학, 해외유학 등 사회전반에 걸쳐 다양한 분야로 진출할 수 있고, 본 과정을 통해 습득한 전문 연구개발 역량을 토대로 각 세부 전공별로 전문화된 능력을 발휘할 수 있다.

## 교과목 해설

- |  |        |
|--|--------|
| D601773 건축연구방법론(Methodology of Architectural Research)                       | 3학점(3) |
| 건축에 대한 이론과 실제를 통하여 접근방법을 연구한다.   |        |
| D601774 건축설계론(Architectural Design)  | 3학점(3) |
| 건축적 개념이 공간적인 실체로서 이룩되는 과정을 통해 합리적이고 창의적인 작품전개능력을 찾는다. 또한 실습을 통하여 설계과정을 진행한다. |        |
| D603741 건축구조시스템(Building Structural System)                                  | 3학점(3) |
| 건축구조물의 여러 형태의 구조시스템의 거동특성 및 해석방안에 대해 연구한다.                                   |        |
| D601776 건설관리론(Construction Management)                                       | 3학점(3) |
| 건설공사에서 공정관리 및 기타 제반관리를 통하여 작업의 상호관계에 따른 합리적인 경영을 추구한다.                       |        |
| D603742 주거단지 재생(Restoration Housing Complex)                                 | 3학점(3) |
| 역사적 도심지구 내 도시공간구조 및 거주환경의 보전과 함께 현대 주거문화 패턴의 수용을 통하여 기존 주거단지의 재생을 연구한다.      |        |

D603743 건축기술사(History of Building Technology)	3학점(3)
지역문화유산으로서 고·근현대 건축물에 관하여 설계·재료·구조·시공 등의 각 분야별로 건축기술의 변천 과정 및 그 특성을 조사 연구한다.	
D603744 재료역학특론(Advanced Material Mechanics)	3학점(3)
재료역학의 기본원리를 바탕으로 구조부재의 응력특성 및 거동형태를 연구한다.	
D601790 철근콘크리트론(Theory of Reinforced Concrete Structure)	3학점(3)
극한강도설계법에 의한 철근콘크리트의 부재설계 방법을 연구한다.	
D601791 철골구조론(Theory of Steel Structure)	3학점(3)
철골구조물의 구조설계방법 및 부재설계방안을 연구한다.	
D601792 구조설계세미나(Seminar in Structural Design)	3학점(3)
구조설계이론과 실무적용을 위한 세미나 방법에 대해 연구한다.	
D601793 구조해석론(Analysis of Building Structure)	3학점(3)
건축물 구조해석의 이론 및 방법에 대해 연구한다.	
D601794 유한요소법입문(Introduction to Finite Element Method)	3학점(3)
구조물해석을 위한 유한요소법의 개념 및 적용방안을 연구한다.	
D603745 구조최적화론(Structural Optimization)	3학점(3)
건축 구조물의 최적화 이론 및 최적설계방법을 통한 합리적이고 경제적인 구조설계방법을 익힌다.	
D603746 구조물성능평가연구(Performance Evaluation of Structure)	3학점(3)
건축구조물의 손상도 및 구조성능 평가기법에 대해 연구하며 이를 통한 구조물 성능 개선 방안을 강구한다.	
D603747 특수구조설계(Design of Special Structure)	3학점(3)
대공간 구조물 및 초고층 구조물과 같은 특수구조물의 구조해석 및 설계방법을 배운다.	
D603748 내진설계론(Seismic Design of Structure)	3학점(3)
지진하중의 특성 및 구조물의 내진설계 방법 및 실무적용방안에 대해 연구한다.	
D603749 구조물전산설계(Computer Application Design of Structure)	3학점(3)
컴퓨터를 이용한 구조물의 구조해석 및 구조설계 프로그램을 통한 실제 구조물의 설계방법을 익힌다.	
D603750 탄성학(Elasticity)	3학점(3)
탄성이론에 기초한 구조물의 거동 원리 및 역학적 특성을 배운다.	
D603751 콘크리트 재료론(Theory of Concrete Materials)	3학점(3)
콘크리트 재료의 물리·화학적 성질이 구조물에 미치는 영향에 대한 원리를 소개하며 콘크리트재료의 특성을 규명하기 위한 거동을 평가할 수 있도록 강의한다.	
D603753 건축일반재료론(Theory of Architectural Materials)	3학점(3)
각종 천연 및 인공 건축 재료의 특성을 이해하고 적용방법을 강구함으로써 건축디자인의 결정요소로서 보다 광범위한 현대건축재료의 정보를 파악한다.	
D603752 재료실험론(Theory of Testing Materials)	3학점(3)
건축재료의 성능을 평가하기 위한 제반 재료실험에 대하여 연구한다.	

- D603754 내구성론(Theory of Durability) 3학점(3)  
각종 건축재료의 장기적인 환경 변화에 따른 재료의 특성변화 및 제반 내구성 실험방법을 연구하여, 각종재료의 내구성을 증진시킬 수 있는 방법을 모색할 수 있는 능력을 기른다.
- D603755 안전진단 및 평가(Safety Inspection and Evaluation) 3학점(3)  
안전성이 결여되고 노후화가 진행된 건축구조물에 대한 상태평가와 유지관리의 효율화를 위하여 각종 비파괴 장비를 이용한 진단기법 및 구조안전성평가 방법에 대하여 연구한다.
- D603756 역사적 재료연구(Historical Building Materials Research) 3학점(3)  
시대적 변천에 따른 각종 천연 및 인공 건축재료의 발전과정과 건물에의 활용사례 등을 연구하고 이를 토대로 새롭게 개발되고 있는 건축재료에 대한 정보를 파악한다.
- D603757 건축구체시공론(Theory of building frame construction) 3학점(3)  
건축물의 뼈대를 구성하는 각종 구조체의 시공이론을 탐구하고 이와 연관된 새로운 재료 및 시공법을 연구한다.
- D603758 건축 마감시공론(Theory of Building Finishing Element Construction) 3학점(3)  
건축물의 마감, 차단 및 내화 등 비구조적인 기능을 발휘하는 부위에 대한 시공이론을 탐구하고 이와 연관된 새로운 재료 및 시공법을 연구한다.
- D603759 건축생산신기술론(New Technology in Architectural Production) 3학점(3)  
건설공사에 있어 시공성 및 품질향상, 원가절감 그리고 공기단축을 기대할 수 있는 새로운 재료, 기술 및 공법에 대하여 연구한다.
- D603760 공정관리론(Theory of Time Management) 3학점(3)  
건설프로젝트에 있어 공정의 계획 및 실시에 대한 제이론을 탐구하고 이를 토대로 프로젝트의 상호관계에 따른 합리적인 관리방법을 모색한다.
- D603761 품질관리론(Theory of Quality Management) 3학점(3)  
건설프로젝트에 있어 프로젝트 단계별, 투입자재별 품질관리기법에 대하여 연구하고 아울러 최고경영 자적 입장에서 품질경영에 관한 이론을 강의한다.
- D603762 원가관리론(Theory of Cost Management) 3학점(3)  
건설프로젝트에 있어 주어진 예산과 일정을 토대로 프로젝트가 원활하게 진행되도록 제반자원의 소요 비용을 효율적으로 관리하고 통제하는 방법을 연구한다.
- D601795 한국건축사론(History of Korean Architecture) 3학점(3)  
한국건축의 각 시대별 건축양식과 사상을 분석하여 특성을 비교 상론한다.
- D603763 동·서양건축사론(History of Oriental and Western Architecture) 3학점(3)  
중국, 일본의 건축사 및 한국과 관계된 동양건축의 특성을 파악하고 서양건축의 각 시대의 건축양식과 사상을 인문, 사회적 배경에 의해 비교 상론한다.
- D603764 역사건축물 실측연구(Measured Drawings for Historic Architecture) 3학점(3)  
역사건축물의 측정방법과 이론을 고찰함과 동시에, 지역의 역사건축물을 대상으로 기능·규모·구조·재료별로 분류하고 각 유형별로 원형과 변용부분에 관해 실제 현장에서 적용 가능한 실측기법을 연구한다.
- D603765 근·현대건축론(History of Modern Architecture) 3학점(3)  
서양 및 동양의 근현대건축 형성 배경, 양식적 특징 및 전개과정을 연구한다.

- D601799 건축조형론(Theory of Architectural Form and Design) 3학점(3)  
 건축조형의 원리를 연구하고 감성적 접촉과 이지적 논리가 연관된 주제별 케이스 스터디를 통해 이미지의 구현과 올바른 조형의 활용능력을 키운다.
- D603766 건축보존법(Preservation Law) 3학점(3)  
 건축문화유산의 보전 및 활용에 관한 법체계를 이해하고, 지역건축의 보존과 관련하여 문화재보호법, 건축법, 도시계획법, 부동산개발정책, 조례 등 각종 관련법의 상호 관련성을 분석·연구한다.
- D603767 건축행정론(Architectural Management and Administration) 3학점(3)  
 지역도시 및 건축물에 필요한 행정절차를 관계법과 관련하여 파악하고, 지방자치 활성화와 지역특성화를 위한 정책을 개발·연구한다.
- D601802 건축계획특론(Advanced Architectural Planning) 3학점(3)  
 건축물의 시스템모델을 중심으로 디자인 이론과 이용 등에 관하여 분석하고 사례를 들어 연구한다.
- D603768 거주환경론(Theory of Housing and Environmental Planning) 3학점(3)  
 지역거주의 포괄적인 원리를 바탕으로 이론적인 고찰을 전개하고, 인간과 생활공간, 생활공간과 도시환경의 상호관계를 연구한다.
- D601804 도시설계론(Advanced Urban Design) 3학점(3)  
 건축과 도시의 관계속에서 일반개념을 설명하고 도시구성론과 도시기본계획수립에 따른 분야별 계획상의 이론 및 설계를 습득한다.
- D603769 지역건축연구(Characteristics of Vernacular Architecture and Towns) 3학점(3)  
 지역의 형성사와 도시공간구조의 변천과정을 파악하고, 지역의 가로경관, 도로형태, 주거지구조 및 형태에 관해 고찰함으로써 지역특성을 연구한다.
- D601806 건축설비론(Theory of Architectural Equipments) 3학점(3)  
 쾌적한 환경의 조성을 위한 설비문제를 건축환경디자인의 한 결정요소로서 이해시키고 현대건축의 기계화에 대응하는 일반적인 기술성과 각 시스템의 방법을 이해한다.

## 교육과정표

전자공학과(Department of Electronic Engineering) / 석사과정

이수구분	전공명	학수번호	교과목명	학점	시수
전공기초		D601873	전자회로특론I	3	3
		D601874	프로그래밍론I	3	3
		D601875	통신공학특론I	3	3
		D601876	반도체특론I	3	3
		D603209	전자장론I	3	3
		D603210	마이크로컴퓨터제어이론I	3	3
전공공통	회로 및 시스템	D601877	아날로그IC설계I	3	3
		D601878	신호처리이론I	3	3
		D601880	신호처리응용I	3	3
		D601881	센서신호처리I	3	3
		D601882	영상처리	3	3
		D601885	디지털시스템설계I	3	3
		D603211	산업전자공학I	3	3
		D603212	RF회로설계I	3	3
		D603213	정밀계측회로설계I	3	3
		D603234	음향신호처리I	3	3
전공공통	임베디드 및 통신시스템	D604478	임베디드구조및응용	3	3
		D604479	컴퓨터네트워크시스템	3	3
		D604669	컴퓨터구조론	3	3
		D604670	컴퓨터알고리즘	3	3
		D604671	VLSI CAD1	3	3
		D604672	CAD/CAM	3	3
		D604673	선형제어이론	3	3
		D604674	최적제어이론	3	3
		D604675	지능제어이론1	3	3
		D604677	전력변환설계1	3	3
		D604678	전력전자공학특론1	3	3
		D604843	마이크로프로세서구조및응용	3	3

## 교육목표와 교육과정의 연계표

교육목표	개별전공의 교육목표	교육방침	교과목예시
세계 수준의 학문과 이론의 탐구	창의력을 갖춘 재료공학도 양성	사용자를 중심으로 한 가치의 이해	전자회로 특론 I
창조적인 진리탐구의 능력 심화		자기표현 능력의 극대화	통신공학 특론 I, 전자장론 I
연구방법의 엄정 과학화		다양한 정보의 종합을 바탕으로 한 프로그래밍 능력배양	프로그래밍론 I 마이크로프로세서 제어이론 I
학문과 지식의 현실 적용력 추구	인성과 전문성의 갖춘 공학도 양성	시대적, 지역적 요구의 이해	영상처리, 산업전자공학 I 이동통신공학 I 디지털통신 특론 I 다중분산억세스, 컴퓨터 구조론, 지능제어이론
문제 해결력을 가진 전문인 양성		철저한 이론을 바탕으로 한 실기 배양	신호처리이론 I, 음향신호처리 I 마이크로과통신 I 오류정정부호이론 광시스템공학 컴퓨터 알고리즘, 선형제어이론 전력전자특론 I
선한 목적에 활용되는 지식의 탐구		전문가적 기량 획득	센서신호처리 I 마이크로과수동회로 I 큐잉시스템 특론 이동통신시스템 I 광센서공학 최적제어이론
인류적 덕성의 완성	실습을 통한 실무능력을 갖춘 공학도 양성	일반실험실습 학문분야의 이해	신호처리응용 VLSI CAD I CAD/CAM
행복과 복지의 사회 건설		실무능력 배양	아날로그 IC설계 RF회로 설계 I 전력변환설계 I
문화적 인류 세계의 창조		체험교육을 통한 사고능력의 극대화	디지털시스템 설계I 정밀계측회로 설계 I 마이크로프로세서구조 및 응용

## 교육과정연계도

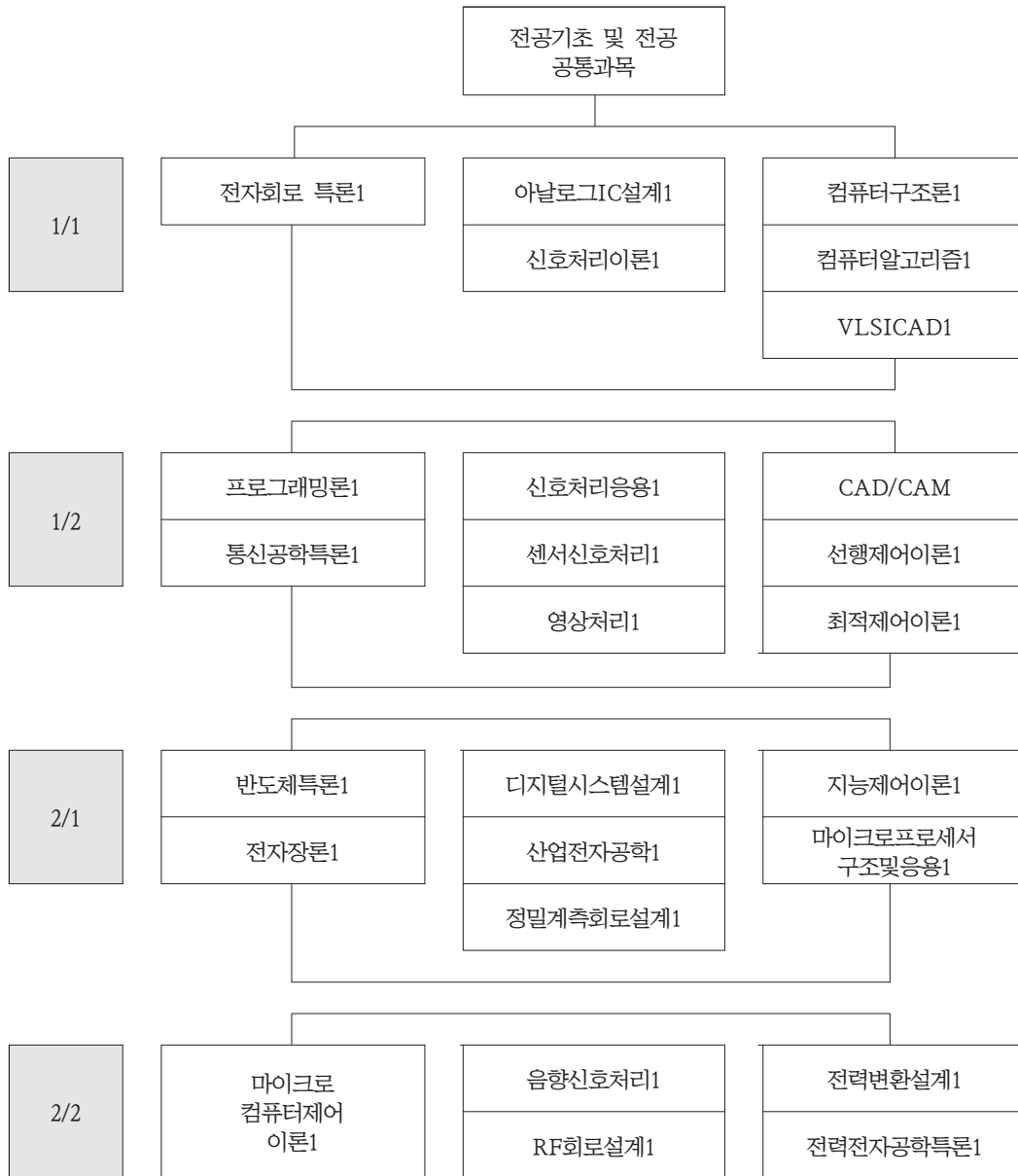



## 교육목표

전자공학은 컴퓨터, 반도체, 통신, 제어는 물론 최첨단 분야인 생명공학에 이르기까지 그 영역을 넓혀가고 있으며, 또한 상호 깊은 연관을 가지고 발전을 거듭하고 있다. 이와 같이 첨단과학으로서의 전자공학은 정치, 경제, 사회의 전 분야에 걸쳐 그의 영향력이 증대되고 있어 인간의 보다 풍요로운 삶을 위해 중추적인 역할을 하리라 기대되는 학문이다. 이러한 학문적 추세 및 시대적 요청에 부응하기 위하여 본 학과에서는 기초이론 및 응용분야에 이르기 까지 체계적이고도 심도 있는 교육을 하며, 또한 실험실습 교육에 내실을 기함으로써 다양한 전문지식은 물론이고 창의적인 문제해결능력, 실제문제에의 응용력을 고루 갖춘 명실상부한 고급기술자 및 연구자를 양성하여 국가산업발전 나아가 인류사회의 발전에 공헌하고자 한다. 이에 본 학과에서는, 전자공학의 핵심 분야인 반도체공학, 통신공학, 컴퓨터공학과 회로 및 시스템공학을 전문 연구 분야로 하며, 공통 이수과목 및 분야별이수과목을 이수함으로써 전자공학 전반에 걸친 기초과학적 기반을 다지고 전공영역에 심층적으로 접근할 수 있도록 한다. 그리고 각 분야별 전공교수의 지도아래 국내외 최신문헌의 심독, 각종 학술발표회 및 기술조류를 파악, 습득할 수 있도록 한다. 또한 전공그룹별 세미나 활동을 통하여 연구능력을 함양시키며, 학과 교수들 간의 학문적 교류를 통하여 전문연분야간의 유기적인 연구체제가 이루어질 수 있도록 한다.

특히, 본 학과에서는 국내유수의 공업단지를 보유하고 있는 지역적 특성을 고려하여, 지역의 관련 산업체 및 연구기관과의 긴밀한 협조아래 본 대학원생의 업체탐방 및 공동연구과제의 수행을 통하여 지역산업의 발전에 기여할 뿐만 아니라, 대학원생의 실제문제에의 적응능력을 배양할 수 있도록 한다.

## 교육목표 키워드

전자공학과의 이론 실무형 인재양성, 기초과학 및 기초공학 지식에 기반을 둔 능력 있는 전자공학인 양성

## 진로/취업분야

컴퓨터 하드웨어·소프트웨어 분야, 회로 및 시스템 분야, 임베디드 및 통신시스템 분야

## 교과목 해설

- D601873 전자회로특론 I(Advanced Electronic Circuit Theory I) 3학점(3)  
Passive 및 Active 회로망의 해석과 합성에 관한 기초 이론으로서 정실 함수의 합성. 회로망함수의 감도, 분포 RC선도를 사용한 능동필터, 샘플치 필터, 피형전성로의 특성해석에 관하여 강의하고 응용기법을 다룬다.
- D601874 프로그래밍론 I(Introduction to Programming I) 3학점(3)  
컴퓨터를 사용한 문제 풀이 능력을 함양시키기 위하여 프로그램에 필요한 알고리즘과 언어 및 Structured Programming, Debugging과 프로그램 검증 최신 프로그램 기법을 다룬다.
- D601875 통신공학특론 I(Advanced Communication Theory I) 3학점(3)  
이날로그 및 디지털 통신계에서 정보를 송수신하는데 필요한 기법의 전반적인 내용을 공부함을 목적으로 함. 강의내용은 상관함수와 전력 스펙트럼, 여파법, AM, FM, PM, 확률과정, 잡음해석, 표본화정리, APM, PCM, ASK, PSK, FSK, 블록 부호와 길쌈부호의 구조적 특성, 부호화, 오증, 복사기설계

- D601876 반도체특론(Advanced Semiconductor Theory I) 3학점(3)  
반도체 소자에서의 캐리어 운동에 대해 양자 역학적인 이론을 도입하여 해석하고 여러 가지 외부적인 자극에 대해서 나타나는 응답을 정리하여 반도체 소자의 전기 전도 특성을 다룬다.
- D603209 전자장론(Electromagnetic Theory I) 3학점(3)  
전자파의 산란 굴절 및 복사에 관한 경계치 문제의 해석 방식과 각종 도파계에 관한 고유함수 고유치 및 경계치 문제와 전자파의 방사 특성 등을 다룬다.
- D603210 마이크로컴퓨터제어이론 I(Microcomputer Based Control Theory I) 3학점(3)  
싱글칩 마이크로컴퓨터(Single-Chip Microcomputer) 특징과 기능 및 산업화예의 응용 예와, 이들의 기능을 최대화 하기 위한 제어용 소프트웨어(Software)의 작성기법을 논한다.
- D601877 아날로그IC설계 I(Design of Analog Integrated Circuit I) 3학점(3)  
이 교과목은 아날로그 집적 회로의 해석 및 설계를 다룬다. 이 교과목의 주된 내용은 광대역증폭기, 아날로그 곱셈기와 변조기, 전압 조정기, PLL 회로, 데이터 변환기 등이다.
- D601878 신호처리이론 I(Theory of Signal Processing I) 3학점(3)  
많은 종류의 신호에 대하여 이를 효율적으로 처리하기 위한 기본 이론으로서, FIR/IIR 디지털 필터, 적응 필터, 고전적/현대적 스펙트럼 추정법 및 기타 신호처리 알고리즘을 이해하고, 구현할 수 있는 방법을 배운다.
- D601880 신호처리응용 I(Applications of Signal processing I) 3학점(3)  
다양한 신호에 대하여 성질, 처리 목적 및 응용에 따라 다르게 적용할 수 있도록 DSP 이론의 실제적인 응용방법을 배우며, 퍼지, 신경회로망, 카오스, wavelet 변환 등의 이론과 멀티미디어, 정보통신등 응용 시스템에 대한 적용 과정을 배운다.
- D601881 센서신호처리 I(Sensor Signal Processing I) 3학점(3)  
이 교과목은 센서 소자들과 센서 신호처리 회로들을 다룬다. 이 교과목에서는 저항형, 용량형, 유도형, 그리고 전압(또는 전류) 발생형 센서들의 전기적인 신호를 처리하는 회로들을 공부한다.
- D601882 영상처리(Digital Image Processing) 3학점(3)  
화상인식, Clustering, texture, Image computer Representation, Mathematical Preliminaries, Visual perception, Image Description.
- D601885 디지털시스템설계 I(Modern Digital System I) 3학점(3)  
디자인 자동 기술, 디지털 디자인 언어, 논리 시뮬레이션, IC 시뮬레이션, 자동문서 작성과 디자인 자동 기술의 개발에 대해서 다룬다.
- D603211 산업전자공학 I(Industrial Electronics I) 3학점(3)  
이 교과목은 산업용 전자회로를 다룬다. 이 교과목의 주된 내용은 트랜지스터 스위치, 프로그래머블, 콘트롤러, SCR회로, 귀환시스템과 서보메카니즘, 산업용 로봇, 모터 콘트롤 시스템 등이다.
- D603212 RF회로설계 I(RF Circuit Design I) 3학점(3)  
이 교과목은 무선 송신기 및 수신기의 기본 블록인 무선-주파 전자회로의 해석 및 설계를 다룬다. 이 교과목의 주된 내용은 공진회로와 임피던스 변환회로, 소신호 고주파 증폭기, 고주파 발진기, 혼합기, 변조기, 수신기, 선형 전력 증폭기, SSB 송신기 등이다.
- D603213 정밀계측회로설계 I(Precision Measurement Circuit Design I) 3학점(3)  
전자 측정 및 기기에 필요한 정밀 계측 회로들을 다룬다. 주된 교과 내용은 직류-전류 브리지, 교류-전류 브리지, 저잡음 전압 증폭기, 잡음 측정 및 축소기법, 신호분석기 등이다.

- D603234 음향신호처리 I(Acoustic Signal Processing I)** 3학점(3)  
인간과 기계간의 가장 간단하고 편리한 의사소통 수단인 음성에 대하여 음성 신호의 특성 및 발생 과정을 배우고, 신호처리 이론에 근거한 분석, 합성, 코딩, 인식 등 음성 신호처리의 주요 영역을 이해하고 응용할 수 있는 능력을 배양한다.
- D604478 임베디드구조및응용(embedded Architectur & Application)** 3학점(3)  
디지털 시스템, Verilog HDL, C언어를 바탕으로 ARM 인터페이스, FPGA 응용, UART등의 통신 시스템 모듈을 강의하고 실제 예를 임베디드 보드를 통하여 실습/강의 한다.
- D604479 컴퓨터네트워크시스템(Computer Network System)** 3학점(3)  
컴퓨터구조, 인터페이스, C 알고리즘을 바탕으로 링, 버스 네트워크, 메시, 스타트리 네트워크 구조를 강의하고 Linux embedded 보드의 네트워크 시스템 보드를 통하여 강의/실습한다
- D604669 컴퓨터구조론(Compure, Architecture)** 3학점(3)  
본 과목은 컴퓨터 구조에 관해 다룬다. 기계의 가상 구조를 다루며 컴퓨터의 내부 구조와 로직을 소프트웨어 명령과 기계어와 연관시킨다. 각 유형별 컴퓨터 구조들을 특성별로 비교하며, 네트워크상에서의 운용 형태 등에 대해서 설명한다.
- D604670 컴퓨터알고리즘(Computer Algorithm)** 3학점(3)  
컴퓨터 응용에 있어서 제 문제의 최적알고리즘을 개발하기 위하여 알고리즘 디자인과 알고리즘 응용에 기초 개념과 원리를 배운다.
- D604671 VLSI CAD I(VLSI CAD I)** 3학점(3)  
집적회로의 설계를 고안하여 강의한다. Computer를 응용한 논리설계 및 Simulation방법, 배치방안, 논리분할, 시험방안 등에 관하여 강의한다.
- D604672 CAD/CAM(CAD/CAM)** 3학점(3)  
CAD/DAM과 관련된 대화식 컴퓨터 그래픽스 및 CAD, 수치제어, 컴퓨터 공정제어 로봇틱스, 그룹화 기술, 컴퓨터 통합 제조관리 등에 대하여 배운다.
- D604673 선형제어이론(Linear Control Theory)** 3학점(3)  
선형시스템에 대한 특성 및 해석기법을 다루며, 상태공간해석법, 가제어성, 가관측성, 시스템안정도 등에 대하여 강의한다.
- D604674 최적제어이론(Optimal Control Theory)** 3학점(3)  
최적화의 개념, 제어계통의 평가함수, 최적제어를 위한 수학적기법인 변분법과 최소원리, Dynamic programming 및 그 응용분야 등에 대하여 다룬다.
- D604675 지능제어이론 I(Intelligent Control Theory I)** 3학점(3)  
지능제어의 실현을 위한 방법론으로서, 퍼지집합, 퍼지관계, 퍼지추론 등의 퍼지제어 이론에 대한 기본 개념 및 응용분야, 그리고 신경회로망의 구성, 종류, 학습방법 및 응용분야와 구현방법 등을 강의한다.
- D604843 마이크로프로세서구조 및 응용(Microprocessor Architecture and Application)** 3학점(3)  
마이크로프로세서의 hardware와 software 및 Interface등을 익힌다. 특히 addressing방법, instruction set, I/O 장치 및 memory, I/O간의 Interface와 Interrupt, DMA, 프로세서간의통신등을 다룬다.
- D604677 전력변환설계 I(Power Conversion Design I)** 3학점(3)  
전력용 반도체 소자를 이용한 전력변환 기기의 종류와 동작원리에 대해 이해하고, 컴퓨터 시뮬레이션 툴등을 이용하여 설계기법을 다룬다.

D604678 전력전자공학특론 I(Advanced Power Electronic I)

3학점(3)

전력변환의 기초가 되는 스위칭 컨버터의 종류와 전력변환 개념 등을 기본적으로 다루고, 전력용 반도체 소자의 종류와 특성 및 AC-DC, DC-DC, DC-AC, AC-AC 변환의 중요한 개념 등을 강의 한다.

## 교육과정표

반도체공학과(Department of Semiconductor Engineering) / 석사과정

이수구분	전공명	학수번호	교과목명	학점	시수
전공기초		D604287	반도체물성특론 I	3	3
		D604288	반도체회로특론 I	3	3
		D604729	물리전자 I	3	3
		D604730	나노전자공학	3	3
		D604731	소자설계특론	3	3
		D604732	디지털회로특론	3	3
전공공통	반도체공학	D604289	고체전자공학 I	3	3
		D604290	CMOS회로설계특론 I	3	3
		D601877	아날로그 IC설계 I	3	3
		D604292	반도체소자특론	3	3
		D604293	반도체공정특론	3	3
		D604294	박막공학 I	3	3
		D604295	센서인터페이스설계 I	3	3
		D604343	디지털IC설계 I	3	3
		D604743	박막트랜지스터특론	3	3
		D604744	정보디스플레이공학	3	3
		D604745	임베디드시스템	3	3
		D604746	반도체테스트	3	3
전공선택	반도체공학	D604342	SOC설계특론 I	3	3
		D604291	전자재료 I	3	3
		D604733	반도체소자측정	3	3
		D604734	플라즈마공학	3	3
		D604735	화합물반도체특론	3	3
		D604736	센서공학	3	3
		D604737	신재생에너지공학	3	3
		D604738	소자신회성공학	3	3
		D604739	마이크로프로세서특론	3	3
		D604740	메모리설계특론	3	3
		D604741	Advanced광전자공학	3	3
		D604742	반도체패키징공학	3	3

## 교육목표와 교육과정의 연계표

교육목표	개별전공의 교육목표	교육방침	교과목예시
학문의 세계화	창의력을 갖춘 공학도 양성	세계 수준의 학문과 이론의 탐구	반도체물성특론 I 반도체회로특론 I
		창조적인 진리탐구의 능력 심화	반도체회로특론 I 고체전자공학 I
학문의 실용화	인성과 전문성을 갖춘 공학도 양성	연구방법의 과학화	CMOS회로설계특론 I
		학문과 지식의 현실 적응력 배양	박막공학 I 센서인터페이스설계 I
		문제 해결력을 갖춘 전문인 양성	SOC설계특론 I
		선한 목적에 활용되는 지식의 탐구	아날로그IC설계 I 디지털IC설계 I
학문의 인간화	학문과 지식의 현실 적응력을 갖춘 반도체공학도 전문인력 양성	인류적 덕성의 완성	전자재료 I
		행복과 복지의 사회 건설	CMOS회로설계특론 I 반도체소자특론
		문화적 인류세계의 창조	반도체공정특론

## 교육과정연계도



## 교육목표

창의적 사고와 반도체설계 분야의 전문지식을 통해 차세대 반도체 산업을 이끌어갈 반도체 공정 및 반도체 설계 분야뿐만 아니라 반도체 테스트, 분석분야의 전문 인력을 양성하여 지역과 국제사회에 기여하고자 함.

## 교육목표 키워드

문제해결 능력 배양, 실무 능력 배양, 공학적 해결 능력 배양, 국제적 전문가로서의 소양 배양

## 진로/취업분야

교수, 벤처사업, 대기업, 중소기업, 연구소 등(현재 청주대학교 반도체공학과 전공 졸업생의 취업현황 - 하이닉스, LG화학, LG실트론, LG-Philips LCD, 삼성전기, 하나마이크론, 매그나칩, TISCK, 동부아남반도체, 실리콘웍스 등)

메모리 IC, 시스템 IC, 디스플레이 시스템 등의 소자, 설계, 제조를 종합 개발하는 종합 반도체 회사(삼성전자, 하이닉스, 동부하이텍, 매그너칩)와 각 분야를 개별 개발하는 대기업(LG전자, LG디스플레이, LG이노텍, 삼성SDI, 삼성전기 등)과 중견 회사(실리콘웍스, 엠텍비전, 네패스, 세미텍, 신성ENG 등)와 반도체 관련 연구소 및 기관(ETRI, 전자부품연구소, 충북TP 등)으로 진출한다.

## 교과목 해설

- D604287 반도체물성특론 I (Advanced Topics on Semiconductor Physics I) 3학점(3)  
반도체의 전자거동 및 해석을 양자역학이론을 기반으로 숙지하여 심도 깊은 물성을 학습하여 소자 및 공정 응용에 적용한다.
- D604288 반도체회로특론 I (Advanced Semiconductor Circuit Theory I) 3학점(3)  
Passive 및 Active 회로망의 해석과 합성에 관한 기초 이론으로서 정실 함수의 합성, 회로망 함수의 감도, 분포 RC선도를 사용한 능동필터, Low Pass Filter, High Pass Filter, Band Pass Filter 등의 특성해석에 관하여 강의하고 응용기법을 다룬다.
- D604729 물리전자 I (Electrophysics I) 3학점(3)  
고체물리 및 반도체의 전자거동을 해석하기 위한 양자역학 및 전자의 물리적 거동에 대한 에너지 해석 기법을 통한 물리전자의 고급과정을 숙지하고 학습한다.
- D604730 나노전자공학(Nano electronics) 3학점(3)  
나노물질에서의 양자구속효과를 해석하고 나노소자에 적용시켜 새로운 개념의 나노전자소자 공정 및 제작을 학습하며 다양한 나노전자소자의 특성을 숙지한다.
- D604731 소자설계특론(Advanced Device Design) 3학점(3)  
소자 및 scaling에 대한 이해를 바탕으로 TCAD를 이용하여 소자를 설계한다. Target에 적합한지 판단하고 방법론을 배운다.
- D604732 디지털회로특론(Advanced Digital Circuit) 3학점(3)  
하드웨어 언어인 VHDL을 이용한 디지털시스템 설계기법을 다룬다. 특히 설계된 디지털시스템을 FPGA로 구현함으로써 다양한 분야에 디지털시스템을 설계하도록 한다.



- D601877 아날로그 IC설계 I (Design of Analog Integrated Circuit I)** 3학점(3)  
이 교과목은 아날로그 집적 회로의 해석 및 설계를 다룬다. 이 교과목의 주된 내용은 광대역증폭기, 아날로그 곱셈기와 변조기, 전압 조정기, PLL 회로, 데이터 변환기 등이다.
- D604289 고체전자공학 I (Solid State Electronics I)** 3학점(3)  
결정구조의 종류와 이해, 분석에 대한 결정학적 해석을 학습하고 고체 내에서의 전자거동에 대한 양자역학 및 전류 전압 관계 해석을 통한 소자제작 및 응용을 위한 기반을 제공한다.
- D604290 CMOS 회로설계특론 I (Advanced CMOS Circuit Design Theory I)** 3학점(3)  
설계한 회로를 IC화 할 수 있게끔 전부 CMOS로 변환하는 과정과 실제 CMOS 공정파라메타 들을 이용하여 회로를 해석하는 방법에 대해서 강의한다. 또한, 회로설계 tool을 이용하여 실제 설계실습과 병행하여 강의를 진행한다.
- D604292 반도체 소자특론(Special Topics on Semiconductor Devices)** 3학점(3)  
반도체 특성과 소자 동작 원리를 숙지하고 반도체 다이오드, 광소자, 태양전지, 메모리소자, 전계효과 트랜지스터 등 다양한 반도체소자의 동작원리와 응용을 제공한다.
- D604293 반도체 공정특론(Special Topics on Semiconductor Processing)** 3학점(3)  
반도체 재료의 물성을 숙지하고 반도체소자 공정을 위한 흐름도와 각각의 공정방식과 장비 및 공정 변수에 대해 학습한다. 산화공정, 포토리소그래피, 도핑공정, 전극 공정 및 집적화 공정에 대해 이해한다.
- D604294 박막공학 I (Thin Film Engineering I)** 3학점(3)  
박막의 정의 및 특성 분석 그리고 박막 형성과정에 대해 체계적으로 숙지한다. 박막 형성 장비 및 공정 그리고 박막 응용소자에 대해 학습한다.
- D604295 센서인터페이스설계 I (Sensor Interface Design I)** 3학점(3)  
반도체를 이용한 광전, 자전, 압전, 화학량 등의 반도체 sensor 및 ceramic등 무기물질로 이루어진 다양한 sensor에 대해 논하며, sensor 제작 공정 및 기능과 설계 방법에 대해 언급한다.
- D604343 디지털 IC설계 I (Digital Integrated Circuit Design I)** 3학점(3)  
디지털 시스템 설계 툴을 사용하여 디자인 자동 기술, 디지털 디자인 언어, 논리 시뮬레이션, IC 시뮬레이션, 자동문서 작성과 디자인 자동기술의 개발에 대해서 다루며, 아울러 FPGA 설계보드를 이용하여 설계된 IC를 검증한다.
- D604743 박막트랜지스터특론(Advanced Thin Film Transistor)** 3학점(3)  
트랜지스터분야에 있어 박막트랜지스터의 전기적 특성을 이해하고 숙지하며 박막트랜지스터 공정 및 전달특성 구동원리를 학습한다.
- D604744 정보디스플레이공학(Information Display Engineering)** 3학점(3)  
공관램프와 진공관TV를 거쳐 LED TV가 등장하기까지 디스플레이의 기술의 발달단계를 살펴보고 실리콘을 이용한 집적회로 트랜지스터가 발표되면서 등장한 TFT-LCD, POP, FED, OLED, AMOLED, Quantum dot 디스플레이까지 정보 디스플레이의 기술에 대하여 공부한다
- D604745 임베디드시스템(Embedded System)** 3학점(3)  
2비트 고성능 마이크로프로세서의 구조를 익히며 Cortex M4F에 대한 내부메모리버스, 입출력, 타이머, 인터럽트, DAC, ADC, UART, Touch sensor 입력을 다루어 스마트 IoT를 응용하도록 한다.
- D604746 반도체테스트(Semiconductor Testing)** 3학점(3)  
메모리 및 system 반도체 제품(package, wafer level)의 Testing 장비 이해와 Testing 방법론을 배운다.

- D604291 전자재료 I (Electronic Materials) 3학점(3)  
전자재료의 종류와 구조적 광학적 전기적 자성적 특성을 숙지하고 반도체, 유전체, 자성체, 초전도체, 유기물 반도체, 나노전자재료 등의 다양한 전자재료에 대한 특성과 응용을 숙지한다.
- D604342 SOC설계특론(Advanced SOC Design Theory I) 3학점(3)  
시스템을 구현하기 위한 CPU, 메모리, 아날로그와 디지털신호 인터페이스, 디지털 및 아날로그 신호 처리 등 모든 기능블록들을 하나의 반도체 칩에 집적하는 기술을 다룬다.
- D604733 반도체소자측정(Semiconductor Device Measurement) 3학점(3)  
반도체소자를 다루는 재료들의 물리적 화학적 광학적 기계적인 특성들의 변화를 조사하고 상관성을 유도하여 반도체소자를 만드는데 최적의 조건을 알아내기 위한 다양한 측정 방법과 반도체 소자 전용 계측기들과 분석방법에 대하여 공부한다.
- D604734 플라즈마공학(Plasma Engineering) 3학점(3)  
플라즈마는 다른 상태와 구별되는 고유한 특성으로 디스플레이/반도체등의 첨단 산업 분야에서 제조기술의 초석이 되고 있다. 본 과목에서는 플라즈마 생성, 플라즈마 특성, 플라즈마 생성장비에 대해서 공부한다.
- D604735 화합물반도체특론(Advanced Compound Semiconductor) 3학점(3)  
동작속도가 빠르고 광학적 특성이 우수한 화합물 반도체 소자의 전기적 특성과 제조방법에 대한 이론을 습득한다. MESFET, HEMT, HBT 등의 고속소자와 양자우물, 이종접합구조의 레이저 다이오드, 광다이오드 특성에 대해 강의한다.
- D604736 센서공학(Sensor Engineering) 3학점(3)  
센서와 액츄에이터의 원리, 제조 및 응용에 대해 다룬다. 또한 센서의 감지기구, 마이크로머싱 기술, 센서 신호처리, MEMS 및 패키지 기술에 대해 안내한다.
- D604737 신재생에너지공학(Renewable Energy Engineering) 3학점(3)  
지구온난화를 방지하고 이산화탄소를 줄이기 위한 에너지원의 기술개발의 역사적 발전단계를 알아본다. 신재생에너지의 적용범위와 자연에너지와 새로운 에너지 형태를 포함한 신재생에너지의 종류와 개발 활용 등을 다룬다.
- D604738 소자신뢰성공학(Device Reliability Engineering) 3학점(3)  
소자가 scaling 됨에 따라 HCE, GOZ, NBTJ 등 신뢰성과 수명예측 방법론을 배운다. 회로 측면에서 신뢰성 열화 monitoring 회로를 이해하고 신뢰성 향상 회로 개념 및 설계방법을 배운다.
- D604739 마이크로프로세서특론(Advanced Microprocess) 3학점(3)  
마이크로프로세서의 내부구조와 범용입출력, 타이머, 인터럽트컨트롤러 및 외부통신을 위한 UART, ADC, DAC의 기초와 응용을 다룬다.
- D604740 메모리설계특론(Advanced Memory Circuit design) 3학점(3)  
DRAM, NAND 등 메모리 동작, Data sheet 이해, 공정/소자 이해, 특히 구성 회로를 이해하고 설계 개념을 배운다.
- D604741 Advanced 광전자공학(Advanced Optoelectronics) 3학점(3)  
학과 전자 공학을 조합하여 정보의 전달이나 처리용 하는 새로운 기술로, 빛을 전기 신호로, 또 전기 신호를 빛으로 변환하는 기능을 포함하고, 전자기술을 이용하여 빛을 제어하거나, 그 성질을 이용하는 것을 대상으로 공부하고 연구한다.

D604742 반도체패키징공학(Semiconductor Package Engineering)

3학점(3)

반도체 chip의 package 공정과 재료 package 종류, Trend를 배운다. 소자와 설계측면의 고려사항과 chip에 미치는 영향을 이해한다.

## 교육과정표

레이저광정보공학과(Department of Physics and Optical Engineering) / 석사과정

이수구분	전공명	학수번호	교과목명	학점	시수
전공기초		D601983	파동광학	3	3
		D601984	전자기학	3	3
		D601985	양자역학	3	3
		D601986	광학실험I	3	3
		D601998	수리물리학	3	3
		D602009	광학실험II	3	3
전공공통	레이저광정보공학	D601987	고급기하광학	3	3
		D601988	광학설계	3	3
		D601989	고체광학	3	3
		D601990	응용광학	3	3
		D601991	레이저특론	3	3
		D601992	광정보처리	3	3
		D601993	비선형광학	3	3
		D601994	박막광학	3	3
		D601995	광학평가	3	3
		D601996	레이저응용	3	3
		D601997	후리에광학	3	3
		D603083	수치해석	3	3
전공선택	레이저광정보공학	D601999	광학설계실습	3	3
		D602000	광학기기론	3	3
		D602001	광응용시스템	3	3
		D602002	분광학	3	3
		D602003	광전자공학	3	3
		D602004	집적광학	3	3
		D602005	레이저프라즈마	3	3
		D602006	광섬유광학	3	3
		D602007	광학재료	3	3
		D602008	고체물리	3	3
		D602458	광학특론	3	3
		D603084	회절광학	3	3

## 교육목표와 교육과정의 연계표

교육목표	개별전공의 교육목표	교육방침	교과목예시
세계 수준의 학문과 이론의 탐구	인성과 창의력을 갖춘 광학전문인 양성	철저한 기술 이론 습득	전자기학 파동광학 양자역학 수리물리학 고체물리 회절광학 고체광학
창조적인 진리탐구의 능력 심화		항상 최선을 다할 수 있는 마음가짐	레이저특론 레이저플라즈마 비선형광학 분광학 후리에광학 광학재료
연구방법의 엄정 과학화		생각할 수 있는 능력배양	광학실험1 광학실험2 집적광학 광섬유광학 광학설계 박막광학
학문과 지식의 현실 적용력 추구		현장에서의 응용력 강화	레이저응용 응용광학 광학재료 광응용시스템 광전자공학 광학기기론
문제 해결력을 갖춘 전문인 양성		전문가적 기량획득	광학평가 광정보처리 수치해석 광학특론 광학설계실습

## 교육과정연계도

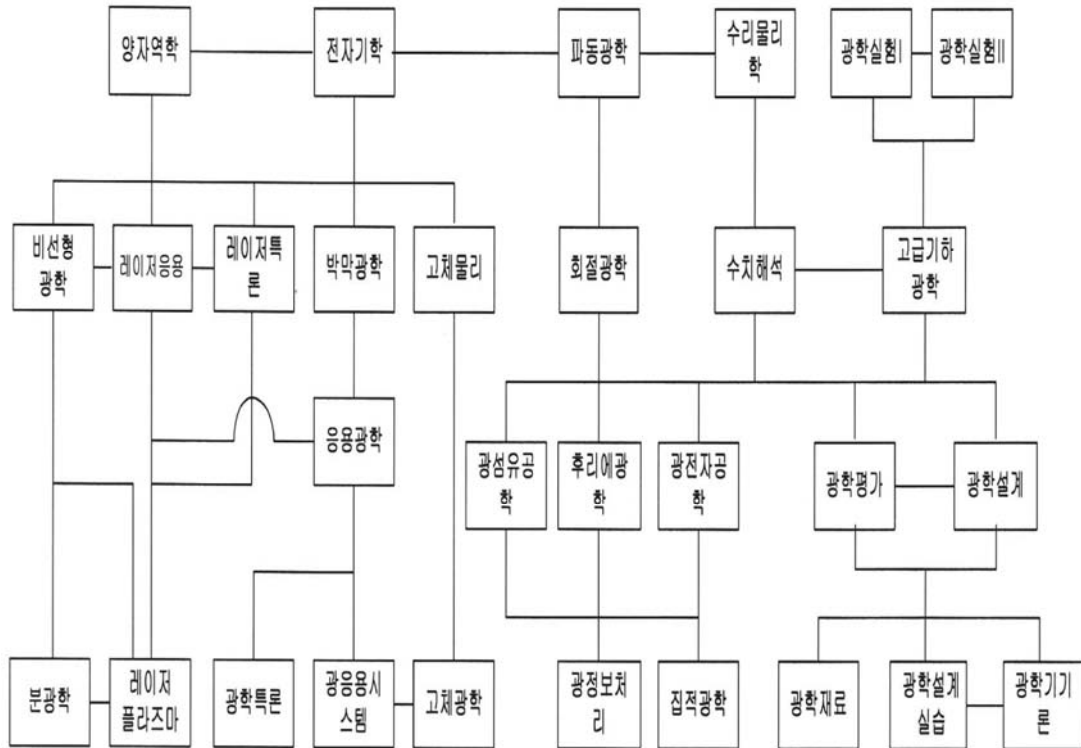

## 교육목표

레이저광정보공학과에서는 광학 및 광기술 응용분야의 연구와 광학 관련 산업분야에서 필요로 하는 광공학 전문 연구 인력의 양성에 주목적을 두고 있다.

이를 위하여 광학 및 광 응용 기술의 기본이 되는 물리화적인 기초를 확립하며 이를 바탕으로 광학의 제 분야를 이론 및 실험 실습을 통하여 연구하고 광시스템과 관련된 전기 전자회로 및 소자에 대한 교육을 병행하여 광공학 분야의 전문적인 연구 개발에 종사할 수 있는 고급인력을 양성한다. 본 학과에서는 레이저광학, 기하광학, 파동광학, 분광학, 전기광학, 자기광학, 음향광학, 광섬유 및 광전자공학, 박막광학, 재료 및 물성 분야를 주로 다룬다.

## 교육목표 키워드

광기술, 광공학, 광시스템, 레이저, 광학소자, 레이저광학, 기하광학, 파동광학, 광섬유, 박막광학

## 진로/취업분야

결상기기(카메라, 복사기, 현상기, 쌍안경, 현미경, 환등기, 투영기 등) 제조업체의 설계부서를 비롯해 광통신 및 광정보(광섬유, 광디스크, 광입출력장치) 관련업체, 레이저 및 응용기기, 광의료기기, 계측기기, 광소재부품(광학유리, 렌즈 프리즘, 반사경, 필터 등) 등을 제조하는 업체의 설계부서에 진출할 수 있다. 또한 연구개발을 담당하는 기술 부서에 취업할 수 있다.

## 교과목 해설

- D601983 파동광학(wave Optics) 3학점(3)  
파동광학은 광의 파동적 현상 및 성질에 기초한 교과목으로 회절 및 간섭에 중점을 두어 광파동의 코헤런스 이론, 2광속 및 다중 광속 간섭 및 응용, 기초전자기과 이론, 광파의 회절, 회절 결상론, Holography, 회절격자이론 등을 다룬다.
- D601984 전자기학(Electromagnetic Theory) 3학점(3)  
정전장, 정자장 이론을 기본으로 하여 시변계에서의 전자장, 평면전자파의 전파특성 및 도파관 등에 대하여 개념을 확립시킨다.
- D601985 양자역학(Quantum Mechanics) 3학점(3)  
양자역학의 기초와 응용, matrix표기, 섭동이론, 원자계와 전자기복사의 상호작용, 양자통계, 자기공명 등을 다룬다.
- D601986 광학실험1(Optics Lab.1) 3학점(3)  
빛의 특성(간섭회절), 고체내에서의 광학, 박막광학, 파동광학, 기하광학 등을 실험을 통해 연구한다.
- D601998 수리물리학(Mathematical Physics) 3학점(3)  
행렬식, Stoke's이론, Fourier변환이론, 미분방정식, 특수함수 Laplace변환, 텐서 등에 대하여 연구한다.
- D602009 광학실험II(Optics Lab.2) 3학점(3)  
광공학에 필요한 제반 전자 공학적 문제들을 실험으로서 다룬다. 광전자, 광신호처리, interface 및 광

- 학실험에 필요한 제반 전자회로에 대하여 연구한다.
- D601987 고급기하광학(Advanced Geometrical Optics) 3학점(3)  
Gauss광학 이론, Hamilton 광학 이론과 수차론을 다루며 광학계의 설계 및 평가를 위한 이론적 기초를 확립한다.
- D601988 광학설계(Optical System Design) 3학점(3)  
Seidel 수차 이론, 유한 광선 수차 이론, 파면 수차 이론을 바탕으로 광학계의 설계 및 평가 방법을 다룬다.
- D601989 고체광학(Optics of solid) 3학점(3)  
고체에서의 빛과 물질사이의 상호작용을 고전론과 양자론을 이용하여 연구 하는 분야로서 고체결정학, 고체에서의 광학회절, 편광, 전자기 광학효과, 광활성을 다룬다.
- D601990 응용광학(Applied Optics) 3학점(3)  
광학소자, photometry, 진공이론과 실제, 광학을 응용하는 제반분야를 다룬다
- D601991 레이저특론(Advanced Laser Theory) 3학점(3)  
방사와 원자계의 상호작용, 광공진기 및 레이저 발전이론 을 중심으로 하여 고출력 초단펄스 레이저 시스템개발에 관련된 비선형 현상 등을 연구한다.
- D601992 광정보처리(Optical Information Processing) 3학점(3)  
회절이론, 후리에광학 등을 기초로 하여 결상계이론, 광정보처리, holography, 광학연산 등을 연구한다.
- D601993 비선형광학(Nonlinear Optics) 3학점(3)  
양자광학 등을 기초로 하여 조화파 발생, Raman산란 4광과 혼합, phase conjugation, laser 동위원소 분리 등의 분야를 연구한다.
- D601994 박막광학(Thin Film Optics) 3학점(3)  
전자기파 이론을 기초로 하여 무반사, 고반사 대역 filter등의 광학 박막과 광자성 박막이론을 다룬다.
- D601995 광학평가(Optical Shop Testing) 3학점(3)  
광학계와 광학소자의 평가법, 평가장비의 구조와 동작원리에 대한 이론을 학습하고, 실제의 평가 장비를 사용하여 실습함으로써 정밀광학계의 평가방법을 익힌다.
- D601996 레이저응용(Laser Application) 3학점(3)  
레이저를 이용한 계측, 레이저 절단, 용접 및 미세가공을 비롯하여 의학에의 응용과 레이저핵융합 등에 대해서도 다룬다.
- D601997 후리에광학(Fourier Optics) 3학점(3)  
후리에 변환 이론에 의한 광학시스템의 회절 및 수차를 연구하며, 응용분야로 광학시스템 평가, 3차원 영상처리, 광코팅분야를 다룬다.
- D603083 수치해석(Numerical Analysis) 3학점(3)  
비선형방정식, 편미분방정식, 최적화기법, 행렬식 및 고유치, Fourier 변환을 중심으로 광학실험, 광학 전산시뮬에 필요한 전산 수치해석의 이론 및 programming 기법에 대하여 연구한다.
- D601999 광학설계실습(Optical Design Practice) 3학점(3)  
사진기, 복사기등 일상생활에 사용되는 광학기기의 렌즈계를 직접 설계하고, 분석하여 봄으로서 광학계의 설계능력을 기른다.
- D602000 광학기기관(Optical Instrument) 3학점(3)  
사진기, 망원경, 현미경등 각종 광학기기의 구조와 특성에 대하여 연구한다.



- D602001 광응용시스템(Optical Sensing System) 3학점(3)  
광응용 계측, 측광, 계측용 광원, 광전파계, 광센서, 광응용 계측 시스템을 다룬다.
- D602002 분광학(Spectroscopy) 3학점(3)  
원자 분광학, 분자 분광학, 레이저 분광학 등 제반 분야를 다룬다.
- D602003 광전자공학(Optoelectronics) 3학점(3)  
레이저를 중심으로 전자공학과 광학을 접목하여 광섬유, 광도파소자를 이용한 전송회로, 결정광학을 이용한 광기능소자 그리고 광변조와 편향을 이용한 광제어 및 광검파 등에 대하여 다룬다.
- D602004 집적광학(Integrated Optics) 3학점(3)  
광파의 기본성질, 광도파관이론, 광섬유 관련내용, 광정보전공(광통신), 광정보처리장치, 광기능 소자, 광 집적회로 등을 다룬다.
- D602005 레이저플라즈마(Laser Plasma) 3학점(3)  
플라즈마 진동, Debye길이 및 플라즈마로서의 조건등 플라즈마의 기본적인 성질과 레이저플라즈마 상호작용에서 기초적인 내용에 대하여 다룬다.
- D602006 광섬유광학(Fiber Optics) 3학점(3)  
Maxwell방정식을 기초한 전자기파전파이론에 기초하여 평면유전체 도파로, 원통형 유전체도파로 등에서 광파전파와 분산, 모드 결합 등을 다루며, 광섬유의 응용분야로서 sensor, 의료에의 응용, 영상전달 특성 등을 다룬다.
- D602007 광학재료(Optical Materials) 3학점(3)  
광학계에 사용되는 광학유리, plastic, 결정 등 광학재료의 특성에 대하여 연구한다.
- D602008 고체물리(Solid State Physics) 3학점(3)  
물질의 구조, 에너지이론, 결정의 구조, 유전체 및 금속의 특성, 자성체이론, 광학적 특성 등에 대하여 연구한다.
- D602458 광학특론(Advanced Optics) 3학점(3)  
광학 및 광학공학의 제반영역 중 첨단산업분야와 밀접한 관련을 갖는 분야들과 특별히 관심이 고조되는 분야에 대해 연구한다.
- D603084 회절광학(Diffractive Optics) 3학점(3)  
Scalar 회절이론, vector 회절이론을 기반으로 회절광학소자에 특성해석, 회절결상이론, 회절이론에 의한 광학계 평가 등에 대하여 연구한다.

## 교육과정표

컴퓨터정보공학과(Department of Computer and Information Engineering) / 석사과정

이수구분	전공명	학수번호	교과목명	학점	시수
전공기초		D602010	인공지능	3	3
		D602011	컴퓨터구조론	3	3
		D602012	컴퓨터알고리즘	3	3
		D604283	데이터베이스특론	3	3
		D602030	마이크로컴퓨터	3	3
		D602459	컴퓨터네트워크	3	3
전공공통	컴퓨터정보공학	D604284	디지털시스템설계	3	3
		D602034	정보이론및부호	3	3
		D602035	컴퓨터시스템	3	3
		D602036	데이터베이스설계론	3	3
		D602038	운영체제특론	3	3
		D603093	객체지향데이터베이스시스템	3	3
		D603734	보안시스템설계	3	3
		D602039	프로그래밍언어론	3	3
		D602020	소프트웨어공학	3	3
		D602023	전문가시스템	3	3
		D602027	신경회로망과퍼지이론	3	3
		D602028	생체정보공학	3	3
전공선택	컴퓨터정보공학	D602073	멀티미디어데이터베이스시스템	3	3
		D602032	프로토콜공학	3	3
		D602033	분산시스템	3	3
		D603091	프로토콜설계및검증특론	3	3
		D603092	인터넷시스템특론	3	3
		D602040	컴파일러구성론	3	3
		D603733	네트워크보안설계 및 구축	3	3
		D603735	보안프로그래밍언어론	3	3
		D602021	자연언어처리및기계번역론	3	3
		D602025	멀티미디어시스템	3	3
		D602026	로보틱스	3	3
		D603088	멀티미디어컨텐츠	3	3

## 교육목표와 교육과정의 연계표

교육목표	개별전공의 교육목표	교육방침	교과목예시
세계 수준의 학문과 이론의 탐구		최신 기술 동향에 대한 폭넓은 이해	자연언어처리 및 기계번역론 전문가시스템, 로보틱스 신경회로망과 퍼지이론 생체정보공학
창조적인 진리탐구의 능력 심화		이론의 심화학습	멀티미디어데이터베이스시스템 디지털시스템설계 마이크로컴퓨터, 프로토콜공학 분산시스템, 정보이론 및 부호 컴퓨터시스템, 운영체제특론 컴파일러구성론 소프트웨어공학 멀티미디어시스템
연구방법의 엄정 과학화		공학적 탐구능력 배양	네트워크보안설계 및 구축 보안프로그래밍언어론
학문과 지식의 현실 적용력 추구		현장에서 요구되는 전문기술 교육	프로토콜설계 및 검증특론 인터넷시스템특론 데이터베이스설계론 객체지향데이터베이스시스템 보안시스템설계 멀티미디어컨텐츠,
문제 해결력을 갖춘 전문인 양성		전문가적 기량습득	인공지능, 컴퓨터구조론 컴퓨터알고리즘 데이터베이스특론 프로그래밍언어론 컴퓨터네트워크

## 교육과정연계도

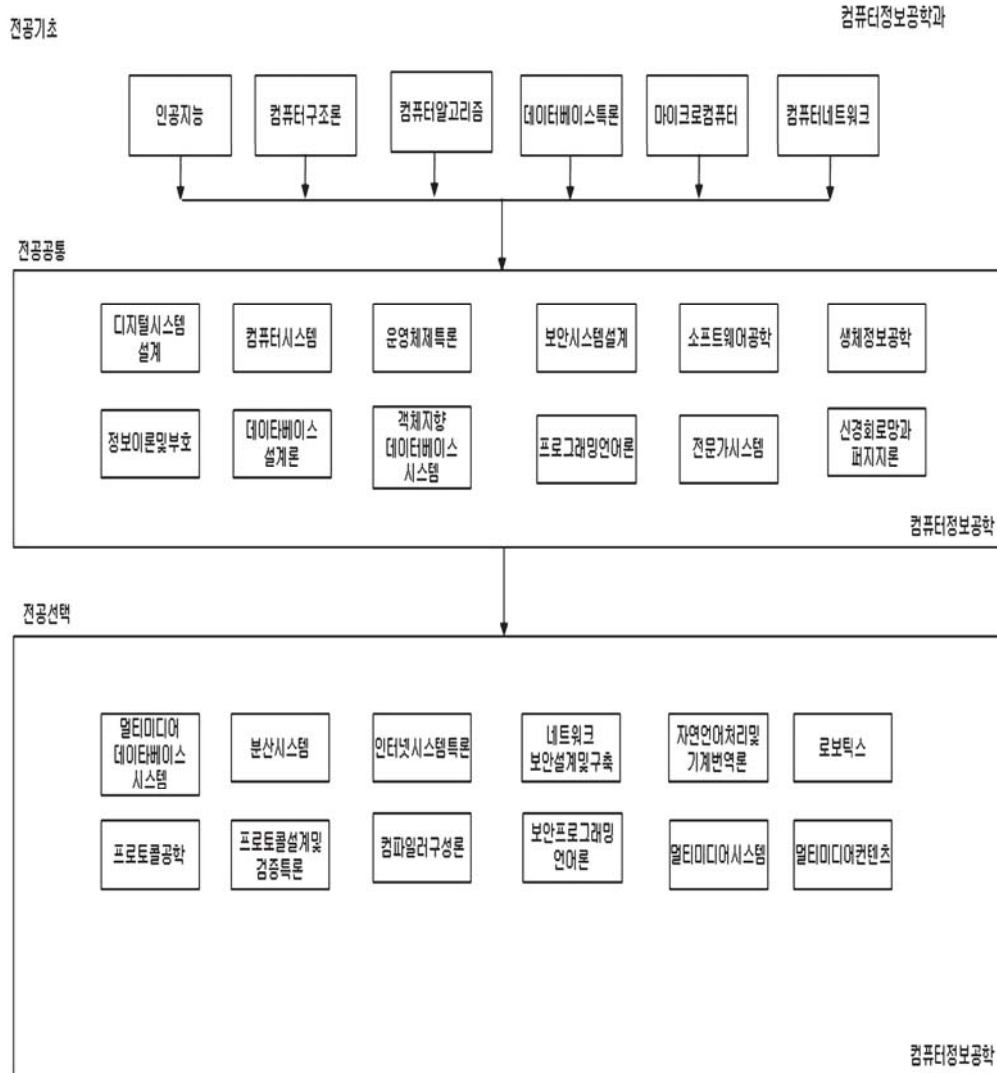

## 교육목표

본 컴퓨터정보공학과는 고도화된 컴퓨터 공학 분야에 적응력이 높은 인력양성을 위해 IT 전문 분야에 관한 이론과 응용을 과학적인 방법으로 연구하고 교수하여 정보기술 산업발전에 기여할 문제해결 능력과 협동적 개발 능력을 갖춘 정보기술 전문 인력의 육성을 교육 목표로 한다. 구체적인 교육목표로 이론을 기반으로 한 문제해결 능력 배양과 실무를 병행한 실용적 교육, 그리고 협동적 학습을 통한 창의적 교육을 설정하고 있다.

## 교육목표 키워드

컴퓨터, 문제해결, 협동적 개발, 정보기술, 실무능력

## 진로/취업분야

공무원(전산직), 응용 소프트웨어 개발자, 시스템 소프트웨어 개발자, 데이터베이스 전문가, 정보보안 전문가, 임베디드 소프트웨어 개발자, 네트워크 전문가

## 교과목 해설

- D602010 인공지능(Artificial Intelligences) 3학점(3)**  
인공지능의 목적, Cognitive Process에 대한 설명, 지시표상, Cognitive Behavioed와 Simulation, Game-Playing과 General-Problem Solving Theorem Proving Computer Vision, 자연어 처리 등에 대해 연구한다.
- D602011 컴퓨터구조론(Computer Architectures) 3학점(3)**  
컴퓨터 구조와 동작에 관한 Design Technique, Pipeline Computer, Stack Computer 등의 Computer 구조 등에 관해 연구한다.
- D602012 컴퓨터알고리즘(Computer Algorithms) 3학점(3)**  
구체적인 복합이론과 효율적인 알고리즘을 소개하고 효과적인 자료구조, 그래프 알고리즘, 행렬곱, 대수와 수치적 알고리즘과 환원성 및 NP 완전성에 대해 연구한다.
- D604283 데이터베이스특론(Advanced Database) 3학점(3)**  
다양한 분해의 데이터베이스 시스템 응용분야에 대한 구체적인 Case Study를 통해 효과적인 데이터베이스 시스템의 설계 및 구축에 관해 연구한다. 특히 Hypertext Technology의 응용에 관계하여 제기되는 주요 Topic들에 대하여 세미나를 통해 연구한다.
- D602039 프로그래밍언어론(Programming Languages) 3학점(3)**  
여러 가지 고급 프로그래밍 언어들의 설계 개념과 구현기법, 그 특징들을 실존하는 프로그래밍 언어들을 가지고 예를 들어가며 설명한다. 또한 이런 기본 개념들을 컴퓨터에서 이용되는 자료, 이 자료들을 다루는데 필요한 연산, 순서제어, 자료제어, 기억장소 할당 등에 관해 연구한다.
- D602459 컴퓨터네트워크(Computer Networks) 3학점(3)**  
컴퓨터 네트워크에 관한 구성방법, 구성에 필요한 알고리즘, 프로토콜, 에러 제어, 흐름제어, 네트워크 구조, 프로토콜의 구조화, 표준화, 개방형 시스템, 네트워크 운영체제 등에 관한 내용을 연구하고 강의한다.

- D604284 디지털시스템설계(Digital System Circuits) 3학점(3)  
MSI, LSI를 사용한 조합논리회로, 다양한 순차논리회로의 해석과 설계를 다루고, 스위칭 이론도 연구하고 강의한다.
- D602030 마이크로컴퓨터(Micro-Computers) 3학점(3)  
마이크로컴퓨터의 Memory설계, 마이크로컴퓨터 Software, 응용분야에 대한 Microprocessor Architecture 등을 연구한다.
- D602032 프로토콜공학(Protocol Engineering) 3학점(3)  
프로토콜의 일반적인 방법과 기술에 관하여 검토하고 연구하며, 프로토콜의 기능과 구성방법, 프로토콜 설계 방법, 프로토콜 검증 방법, 프로토콜 구현 및 시험 방법, 표준화 등을 연구하고 강의한다.
- D602033 분산시스템(Distributed Systems) 3학점(3)  
분산 시스템의 구축 방법과 구축 사례를 중심으로 H/W와 S/W의 분산에 따른 시스템의 구성과 구축 방법 등을 비교 연구하며, 특히 Downsizing의 개념의 C/S 시스템에 대하여 집중적으로 연구한다.
- D602034 정보이론 및 부호(Information Theory and Coding) 3학점(3)  
정보의 소스코딩과 채널코딩을 중심으로 다룬다. 소스코딩에서 대표적인 허프만 부호에 대하여 다루고, 채널코딩에서 정보의 전송중 여러 가지 방해로 인하여 정보의 변화를 겪은 후, 변화된 워드로부터 본래의 정보를 복원시키는 오류의 정정 기능을 가진 여러가지의 부호를 다룬다. 또한 자료압축과 랜덤코딩, 에트로피와 샤논의 기본정리, 채널과 상호정보, 채널용량 등의 내용을 강의한다.
- D602035 컴퓨터시스템(Computer System) 3학점(3)  
컴퓨터 시스템 분야의 H/W와 S/W의 선택된 분야에 대해 연구 강의한다.
- D603091 프로토콜설계 및 검증특론(Advanced Protocol Design and Verification) 3학점(3)  
프로토콜의 설계와 표현 방법에 관하여 연구하고, 실제 구현과 시험에 따른 동작 과정의 검증 방법과 사례를 연구하며, 설계 및 검증 도구의 활용과 새로운 모형을 제시하여 새로운 프로토콜 설계 및 검증에 활용할 능력의 응용 분야에 대하여 연구한다.
- D603092 인터넷시스템특론(Advanced Internet Systems) 3학점(3)  
인터넷 시스템 구성과 TCP/IP, vP6 등의 관련 시스템 구축 기술 및 프로토콜, 서비스 등의 기본 개념을 습득하여 실무에 적용할 수 있도록 인터넷 응용 분야에 대하여 연구하고 강의한다.
- D602036 데이터베이스설계론(Data Base Design) 3학점(3)  
데이터베이스 응용시스템 설계, 소프트웨어 엔지니어링, 시스템분석 등을 위한 DB설계 방법을 소개한다. 특히 DB응용 설계자에게 필요한 기본지식과 시멘틱 접근방법, ER 설계 방법등을 강의한다.
- D602038 운영체제특론(Advanced Operating Systems) 3학점(3)  
운영체제가 분석, 평가 및 설계에 대한 고급 이론과 분산 운영체제와 다중 프로세서를 위한 다중 운영체제 등의 설계 및 성능 분석 방법을 연구한다. 그리고 사례 중심으로 설계 및 성능 분석방법 등을 비교 연구를 통하여 새로운 운영체제 설계에 적용할 수 있는 기법을 습득하도록 한다.
- D602040 컴파일러구성론(Compiler Construction) 3학점(3)  
구조 조사, 의미 분석, 표현 전환, 상징표 조작, 내부 코드 생성, Storage 할당, 해석코드생성 또는 목적 코드 생성과 최적화 등에 대한 Compiler의 이론을 연구하며 이를 실습한다.
- D603733 네트워크 보안 설계 및 구축(Network Security Design and Construction) 3학점(3)  
컴퓨터 통신망인 네트워크에서 안전한 데이터 전송을 위한 보안 시스템을 적용하기 위한 최적의 암호 프로토콜을 선택하고 프로그래밍 도구를 이용하여 설계한다. 또한 프로그래밍을 통한 네트워크 보안 시

스텝을 구축하는 방안을 연구한다.

- D603093 객체지향데이터베이스시스템(Object-oriented Database System) 3학점(3)**  
 데이터베이스 시스템 단계에서 객체 지향 패러다임을 지원하기 위한 시스템 구성모델, 객체지향 개념, 질의 처리 기법, 트랜잭션 관리 기법, 객체 관리 문제, 하부 저장 시스템, 인덱스 구조, 뷰처리 기법 등에 대해서 연구한다.
- D603734 보안 시스템 설계(Security System Design) 3학점(3)**  
 컴퓨터 정보 시스템에서 발생하는 해킹의 기본 원리와 보안 목표를 인식하고 네트워크 시스템의 취약성과 위협요소를 분석함으로써 정보시스템의 보호 대책과 보안 체계를 이해하고 암호학을 기반으로 하는 보안 시스템 설계 방법을 연구한다.
- D603735 보안 프로그래밍 언어론(Security Programming Languages) 3학점(3)**  
 현재 사용되는 프로그래밍 언어를 통해 대칭키 암호 알고리즘, 비대칭키 암호 알고리즘을 구현할 수 있는 방안을 연구하고 이를 토대로 디지털 서명, 인증, 무결성 서비스를 제공할 수 있는 암호 프로토콜을 설계할 수 있는 방안을 연구한다.
- D602020 소프트웨어공학(Software Engineering) 3학점(3)**  
 소프트웨어 생명 주기, 형식적 표현과 설계, 증명 신뢰성 분석등과 같은 소프트웨어 시스템의 단계적 개발을 위한 기본 원리와 형식적 방법을 알아보고 요구 명시와 분석, 설계, 통합, 증명과 타당성 조사와 유지 및 계획 관리 등에 대한 효율적인 기법을 연구한다.
- D602021 자연언어처리 및 기계번역론  
 (Natural Language Processing and Machine Translation) 3학점(3)**  
 컴퓨터를 이용한 자연언어의 구조와 과정, 자연언어 처리기술 등과 같은 제반문제를 연구하며, 기계번역 과정 중 어휘적, 문법적 애매성 등 제반문제를 연구한다. 그리고, 다국어 기계 번역을 위한 Topics도 연구한다.
- D602023 전문가시스템(Expert System) 3학점(3)**  
 전문가 시스템의 특성 및 범위에 관해 현존 전문가 시스템 및 전문화된 언어와 연관시켜 Review하고 특정 분야에 대한 전문성 획득, 표현, 검색기법을 연구하며 User Interaction과 Chaining Rule System을 포함한 전문가 시스템의 발전에 대해 관심을 갖고 Programming작업을 통해 전문가 시스템을 구현시켜본다.
- D602025 멀티미디어시스템(Multimedia System) 3학점(3)**  
 멀티미디어 시스템의 개념과 시스템 구성방법과 시스템 개발방법, 적용방법 등을 연구하고 강의한다. 내용으로는 멀티미디어 시스템 이론과 종류 및 구성방법, 기존의 시스템을 이용한 시스템 구축방법, 운영 체제, 네트워킹, 데이터베이스, 소프트웨어 개발 등을 연구한다.
- D602026 로보틱스(Robotics) 3학점(3)**  
 인공지능과 두뇌이론을 기반으로 하여 신경구조망, 동물과 기계에 있어서의 행동주의적 지각과 Feedback, 계획, 지식의 표현, 학습, 운동제어에 관한 구조 그리고 로봇의 Vision에 관한 문제 등의 Topic들에 대한 연구
- D602027 신경회로망과 퍼지이론(Neural Network and Fuzzy Theroy) 3학점(3)**  
 여러 가지 인공적 신경회로망의 구성요소 및 학습이론, 퍼지이론에 대하여 개괄적으로 강의한다. 이러한 이론을 바탕으로 여러 가지 경우의 사례응용을 제시, 검토하고, 구체적인 응용대상에 대한 컴퓨터 시뮬레이션 및 구현 방식을 연구, 검토하여 응용능력을 배양한다.

- D602028 생체정보공학(Biological Information Engineering) 3학점(3)  
뇌의 정보처리 기구 및 학습이론, 신경세포의 동작과 이들의 모델 및 회로, 시각현상과 색각의 메카니즘, 망막의 모델과 시각계의 도형 추출 기능 등 시각계의 정보처리, 음의 감각과 청각계의 생리기구와 이들의 모델, 청각계의 모델에 의한 음성식별등 청각계에 정보처리 기구들의 동작과 처리방식에 대하여 중점적으로 연구한다.
- D602073 멀티미디어데이터베이스시스템(Multimedia Database System) 3학점(3)  
비디오 기술, 압축기술, 광 디스크와 같은 대용량의 데이터 저장기술, 고속의 데이터 처리능력, GUI사용자 인터페이스 등 새로운 매체로 구성된 컴퓨터 환경에서 그림, 이미지, 지도, 음성, 소리등 비정형 데이터를 효율적으로 저장 관리하기 위한 데이터베이스 시스템이다. 강의는 멀티미디어 정보를 관리하기 위한 시스템의 구성 모델, 저장 구조 및 인덱싱 방법, 질의처리 기법 등으로 진행한다.
- D603088 멀티미디어컨텐츠(Multimedia Contents) 3학점(3)  
멀티미디어 컨텐츠 제작에 필요한 각종 멀티미디어 관련 사항 및 저작도구의 이용, 저작방법에 대하여 연구한다.



## 교육과정표

산업공학과(Department of Industrial Engineering) / 석사과정

이수구분	전공명	학수번호	교과목명	학점	시수
전공기초		D602491	수리통계학	3	3
		D603124	강건설계	3	3
		D603125	통계자료분석	3	3
		D603399	선형시스템	3	3
		D603400	경제성분석	3	3
		D603401	생산시스템	3	3
전공공통	산업공학	D602489	고등선형계획법	3	3
		D602494	생산관리고등논제	3	3
		D602495	의사결정론	3	3
		D602496	제조시스템공학	3	3
		D602497	수리계획특론	3	3
		D602498	네트워크최적화	3	3
		D602499	물류관리론	3	3
		D602500	프로젝트관리론	3	3
		D602501	컴퓨터통합생산시스템	3	3
		D602502	인간공학고등논제	3	3
		D602503	동작및시간연구	3	3
		D602504	산업시물레이션	3	3
전공선택	산업공학	D602490	통계적품질관리	3	3
		D602505	신뢰성공학	3	3
		D602506	수명시험설계및분석	3	3
		D602507	실험계획법	3	3
		D602508	추계적과정	3	3
		D602509	품질경영	3	3
		D602510	안전공학	3	3
		D602511	생산시스템공학사례연구	3	3
		D602512	경영과학사례연구	3	3
		D602513	제조시스템사례연구	3	3
		D602514	인간공학사례연구	3	3
		D602515	품질공학사례연구	3	3

## 교육목표와 교육과정의 연계표

교육목표	개별전공의 교육목표	교육방침	교과목예시
세계 수준의 학문과 이론의 탐구	전문이론을 탐구하고 흡수 할 수 있는 능력 배양	전공 학문에 충실한 교육	선형시스템 생산시스템 수리통계학 경제성분석
창조적인 진리탐구의 능력 심화	창의력을 지닌 전문 인력양성	실용적 창의성 배양	생산관리고등논제 제조시스템공학 네트워크최적화 프로젝트관리론
연구방법의 엄정 과학화	객관적이고 과학적인 연구방법 체득	문제의 이해와 해결안 도출능력을 함양	동작 및 시간연구 추계적과정 제조시스템사례연구 생산시스템사례연구
학문과 지식의 현실 적용력 추구	학문과 지식의 현실 적용능력을 배양	창의적 응용력 배양	물류관리론 통계적 품질관리 신뢰성 공학 실험계획법
문제 해결력을 가진 전문인 양성	가능한 해결방법의 탐색능력 배양	합리적 사고력 배양	수리계획특론 의사결정론 고등선형계획법 경영과학사례연구
선한 목적에 활용되는 지식의 탐구	전문 지식인으로서의 윤리의식 강화	인간존엄과 가치가 전제된 지식의 활용	인간공학고등논제 안전공학 인간공학사례연구
인류적 덕성의 완성	도덕적 인성을 지닌 전문적 양성	인류공존을 위한 비전 모색	품질경영 품질공학사례연구 강건설계
행복과 복지의 사회 건설	건전한 Well-being 마인드 함양	시테크 생활화와 환경의 가치인식	컴퓨터 통합생산시스템 수명시험설계 및 분석
문화적 인류 세계의 창조	세계문화 창달의 주역이 될 전문인양성	문화유산의 보존과 관리 능력 개발	산업시뮬레이션 통계자료분석

## 교육과정연계도

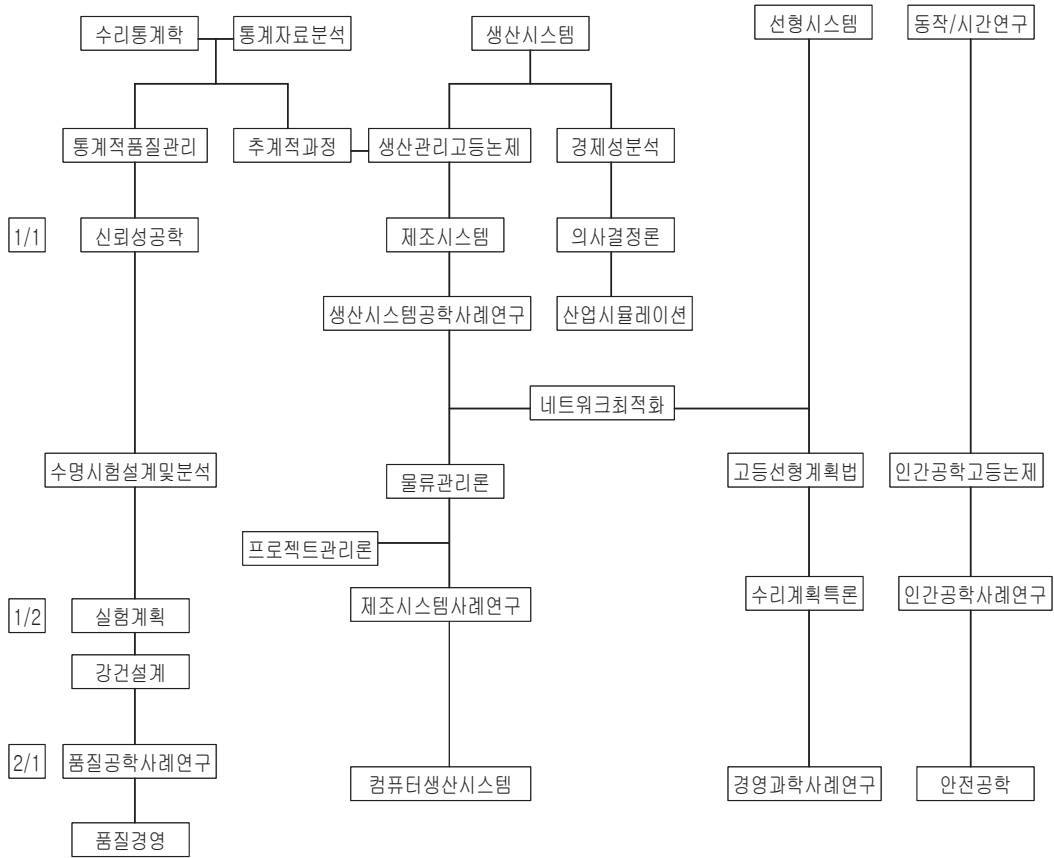

## 교육목표

산업공학과는 산업사회의 변천과 요구에 부응할 수 있는 창의력과 분석력, 독창성을 갖춘 전문 인력을 양성하는데 학과의 교육목표를 두고 있다.

수학, 자연과학, 사회과학의 지식과 공학기술을 익혀 사람, 정보, 설비 그리고 에너지가 통합된 전체 시스템을 설계, 개선, 설치하는데 필요한 방법론과 지식을 습득케 한다. 이러한 목표를 달성하기 위해 세 부전공을 개설하여 좀 더 구체적인 특정분야에 대한 지식을 심도 있게 연마하는 한편, 각 분야 간의 특성을 종합 활용하는 총체적인 능력을 키우는데도 중점을 둔다.

## 교육목표 키워드

제조, 유통, 금융, IT 등 다양한 산업영역에서의 종합적 분석과 문제해결 능력을 배양한다.

## 진로/취업분야

제조기업, 정부출연 연구소, 교육기관, 정부기관, 금융기관, 컨설팅 분야, 물류/유통분야 등 다양한 기관과 분야로의 취업이 가능하다.

## 교과목 해설

- |   |        |
|---|--------|
| D602491 수리통계학(Mathematical Statistics)                            | 3학점(3) |
| 기술통계, 확률론 통계적 추론에 관한 이론 및 이를 활용한 제반 통계적 방법들에 대해 연구, 강의 한다.        |        |
| D603124 강건설계(Robust Design)                                       | 3학점(3) |
| 연구개발, 설계단계의 품질 확보를 위한 다구찌 방법을 중심으로 한 파라메타 설계, 허용차설계 등에 대한 연구한다.   |        |
| D603125 통계자료분석(Statistical Data Analysis)                         | 3학점(3) |
| 통계처리 Software를 이용한 자료 분석 방법론에 대해 연구하고 실습한다.                       |        |
| D603399 선형시스템(Linear System)                                      | 3학점(3) |
| 행렬이론, 선형계획모형 등 산업공학에서 필요한 기초수학에 대해 강의한다.                          |        |
| D603400 경제성분석(Engineering Economy)                                | 3학점(3) |
| 시간적 가치, 투자안의 경제성분석 및 평가와 관련된 이론 및 기법들에 대해 연구 강의한다.                |        |
| D603401 생산시스템(Production System)                                  | 3학점(3) |
| 생산시스템 설계와 운영의 의사결정에 필요한 개념과 기법에 대해 연구한다.                          |        |
| D602489 고등선형계획법(Advanced Linear Programming)                      | 3학점(3) |
| 대형 수리 계획법, 정수계획법, 내부점 방식, 다목적 계획법등 선형 계획법의 고등논제를 다룬다.             |        |
| D602494 생산관리고등논제(Advanced Topic of Production System)             | 3학점(3) |
| 최적 주문량 결정문제, 불확실성하에서의 재고관리 문제, 최적작업순서 결정방법, 일정계획 및 통제방법을 중점 연구한다. |        |

- D602495 의사결정론(Decision Theory) 3학점(3)  
EMV 알고리즘, Utility 이론 등 고전적인 논제와 함께 상호 연관도, 주관적 확률 및 측정방법, 예측 분포 등 베이저안 통제 기법을 이용한 의사결정 방법을 연구한다.
- D602496 제조시스템공학(Manufacturing System Engineering) 3학점(3)  
자동생산의 효율성과 유연성을 동시에 만족할 수 있는 제조시스템 분석 및 설계, 그리고 컴퓨터 시스템에 의한 지원, 통제되는 통합 제조 시스템에 대해 연구한다.
- D602497 수리계획특론(Mathematical Programming) 3학점(3)  
계량분석 모형인 선형계획법, 수송문제, 대기이론 등을 이해 시키고 사례연구를 통해 실무감각을 익히게 한다.
- D602498 네트워크최적화(Network Optimization) 3학점(3)  
통신망, 도로망, 송전네트워크 등과 같은 문제들을 최단거리, 최대유통, 최소비용 문제들로 분류하고 알고리즘을 강의한다.
- D602499 물류관리론(Logistics) 3학점(3)  
각종 설비의 layout, 위치선정 등을 효율적으로 설계하고, 자재흐름, 인간-기계배치, 공간활용의 극대화를 추구한다.
- D602500 프로젝트관리론(Project Management) 3학점(3)  
제품생산의 흐름과 분석과 개선, 애로공정의 해결, 합리적인 프로젝트 일정계획 및 관리에 대해 연구한다.
- D602501 컴퓨터통합생산시스템(Computer Intergrated Manufacturing System) 3학점(3)  
CIM, CAD/CAM, ROBOTICS, 통신네트워크, FMS, GT, CAPP, Database 등 컴퓨터 통합생산시스템의 설계와 운영에 관한 제반이론과 기법에 대해 연구한다.
- D602502 인간공학고등논제(Ergonomics) 3학점(3)  
인간의 행동, 능력, 한계 등에 관한 특성정보를 발견하고 이를 도구, 기계, 시스템, 과업, 직무, 환경의 설계에 응용하는 기법을 대상으로 연구한다.
- D602503 동작 및 시간연구(Motion and Time Study) 3학점(3)  
경제적이고 합리적인 작업시스템 설계를 위한 공학적 문제해결 방안 적용 및 시스템의 정량적 평가를 위한 기법을 연구한다.
- D602504 산업시뮬레이션(Industrial Simulation) 3학점(3)  
해석적인 수리모형으로 이해하기 어려운 산업 생산시스템의 형태를 파악하여 합리적인 대안을 실시간에 모색해 볼 수 있는 방법론에 대해 강의한다.
- D602490 통계적품질관리(Statistical Quality Control) 3학점(3)  
관리도법, 샘플링 검사법을 포함한 품질개선 및 관리활동과 관련된 전반적인 통계적 방법들의 이론 및 활동에 대해 연구한다.
- D602505 신뢰성공학(Reliability Engineering) 3학점(3)  
부품이나 시스템의 신뢰도 예측, 시험 및 평가를 위한 확률 이론 및 관련 기법들에 대해 연구한다.
- D602506 수명시험계및분석(Statistical Methods for Life Time Data) 3학점(3)  
수명분포 및 분포의 모수 추정을 포함하여, 신뢰도, 고장률, 평균 고장시간 백분위수 등의 추정을 위한 수명시험 및 data해석에 대해 연구한다.

- D602507 실험계획법(Design and Analysis of Experiment) 3학점(3)  
통계적 이론에 기초한 과학적이고 경제적인 실험 계획 및 분석방법에 대해 연구한다.
- D602508 추계적과정(Stochastic Process) 3학점(3)  
포아송 과정, 재생이론, 마코브 과정 등의 이론 및 응용에 대해 연구한다.
- D602509 품질경영(Quality Management) 3학점(3)  
품질경영의 기본개념, 품질철학, 품질비용, 품질방침과 리더쉽, 품질문화, 전략적 품질경영, 전원참가, 지속적 개선을 위한 지원과 활동 등 종합적 품질경영의 이론과 방법론에 대해 연구한다.
- D602510 안전공학(Safety Engineering) 3학점(3)  
산업재해를 예방하기 위한 프로그램을 설계하고를 구현하기 위해 인간공학적 기법을 적용하며 쾌적한 작업환경의 유지방안을 연구한다.
- D602511 생산시스템공학사례연구(Case Studies in Production System) 3학점(3)  
생산시스템 전반에 걸친 국내외 사례를 분석, 토의함으로써 이들 기법의 활용도와 이해를 증진시킨다.
- D602512 경영과학사례연구(Case Studies in Operation Research) 3학점(3)  
경영과학 전반에 걸친 국내외 사례를 분석, 토의함으로써 이들 기법의 활용도와 이해를 증진시킨다.
- D602513 제조시스템사례연구(Case Studies in Human Factors Engineering) 3학점(3)  
제조시스템 전반에 걸친 국내외 사례를 분석, 토의함으로써 이들 기법의 활용도와 이해를 증진시킨다.
- D602514 인간공학사례연구(Case Studies in Human Factors Engineering) 3학점(3)  
인간공학 전반에 걸친 국내외 사례를 분석, 토의함으로써 이들 기법의 활용도와 이해를 증진시킨다.
- D602515 품질공학사례연구(Case Studies in Quality Engineering) 3학점(3)  
SQC, 전반에 걸친 국내외 사례를 분석, 토의함으로써 이들 기법의 활용도와 이해를 증진시킨다.

## 교육과정표

환경조경학과(Department of Environmental Landscape Architecture) / 석사과정

이수구분	전공명	학수번호	교과목명	학점	시수
전공기초		D601725	여가개발론	3	3
		D601726	조경관리론	3	3
		D601727	환경영향평가	3	3
		D601728	전통조경세미나	3	3
		D603169	기초공간설계특론	3	3
		D603170	도시녹화계획론	3	3
전공공통	조경학	D601729	단지계획론	3	3
		D601730	도시조경계획	3	3
		D601731	경관론	3	3
		D601732	환경조사분석	3	3
		D601733	여가공간계획	3	3
		D601734	특수조경	3	3
		D601736	조경설비론	3	3
		D603710	환경시스템특론	3	3
		D603171	소재개발론	3	3
		D603172	토지이용계획론	3	3
		D603173	공원개발론	3	3
		D603825	자연형 하천 조성론	3	3
전공선택	조경학	D601738	지역생태론	3	3
		D601739	조원계획	3	3
		D601740	환경심리론	3	3
		D601741	도시설계론	3	3
		D601742	조경시공적산론	3	3
		D601743	건축공간및조형특론	3	3
		D601744	조경구조론	3	3
		D601745	지역경제론	3	3
		D601746	도시경제론	3	3
		D603174	관광자원개발론	3	3
		D603175	휴양지개발론	3	3
		D603176	여가학특론	3	3

## 교육목표와 교육과정의 연계표

교육목표	개별전공의 교육목표	교육방침	교과목예시
세계 수준의 학문과 이론의 탐구	창의력적인 학문을 갖춘 조경학도 양성	다양한 정보의 종합을 바탕으로 한 탐구능력	여가개발론, 토지이용개발론, 여가학특론
창조적인 진리탐구의 능력 심화		자기표현의 극대화	단지계획론, 조경설비론, 도시설계론, 조경시공적산론,
연구방법의 엄정 과학화		다양한 정보를 바탕으로 연구능력 함양	도시조경계획 자연형 하천 조성론 관광자원개발론
학문과 지식의 현실 적용력 추구	인성과 전문성을 갖춘 도덕적인 인재 양성	시대적인 요구에 따른 환경을 이해하고 습득	여가공간계획, 환경시스템특론, 도시경제론, 휴양지개발론
문제 해결력을 가진 전문인 양성		이론교육을 통한 실기배양	기초공간설계특론 소재개발론 건축공간 및 조형특론
선한 목적에 활용되는 지식의 탐구		도덕적인 인격인 양성	전통조경세미나, 조원계획, 조경구조론,
인류적 덕성의 완성	실습을 통한 기술 연마와 체험교육	전문가적 덕성함양	도시녹화계획론 지역생태론 지역경제론
행복과 복지의 사회 건설	실천적 봉사인	실무능력 배양	환경영향평가, 조경관리론 경관론, 환경조사분석,
문화적 인류 세계의 창조		체험교육을 통한 조경전문가로서의	특수조경, 공원개발론 환경심리론,



## 교육과정연계도

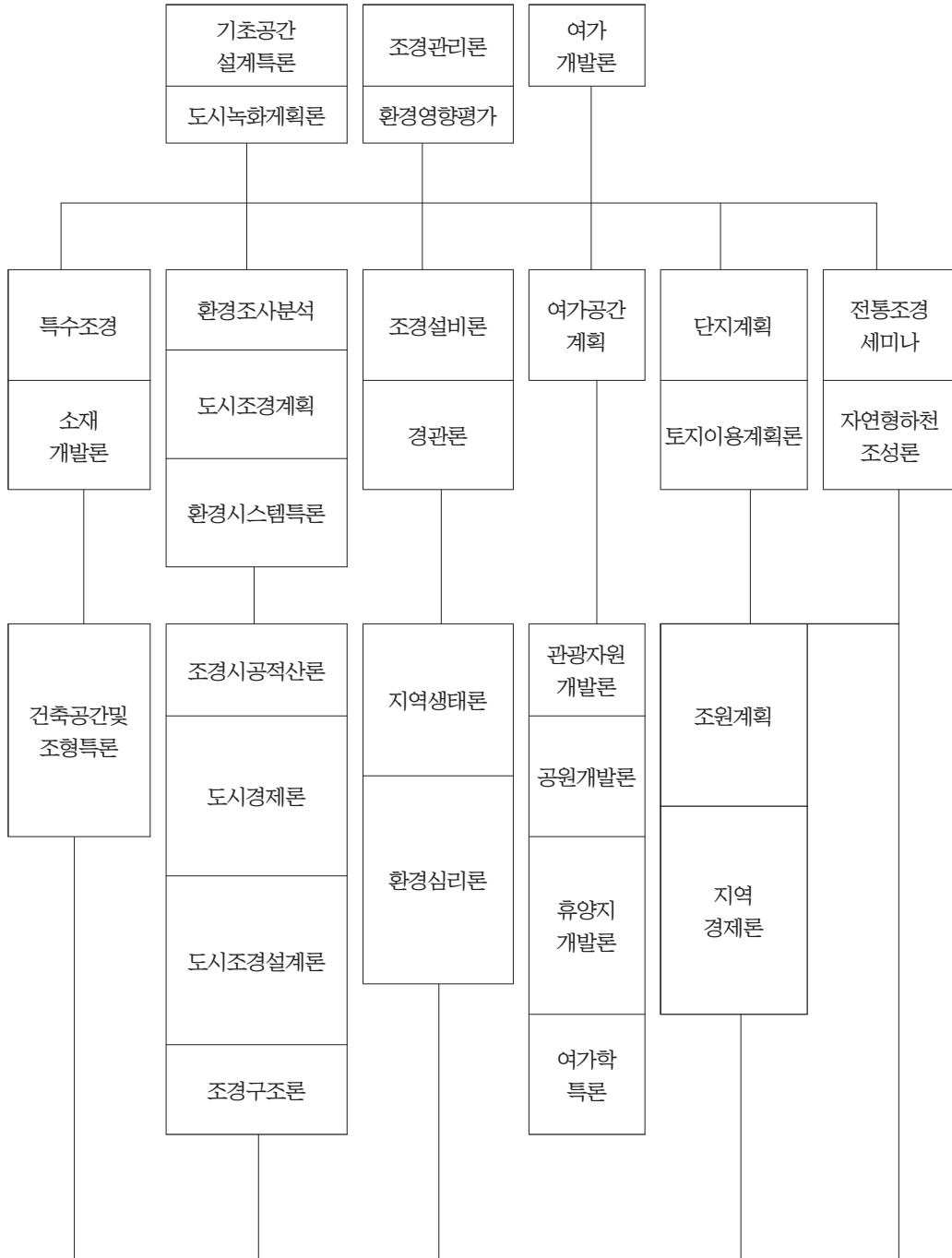

## 교육목표

학부에서 보다 더욱 깊이 있고 전문화된 강의 및 실습을 통해 조경분야에 대한 고급인력 능력을 양성함에 본 학과의 목표를 둔다. 이를 위해 강의와 실습 이외에도 대학원 과정에서 특히 중요한 논문작성에 대한 지도가 학기 초부터 미리 정하여진 지도교수하에서 이루어 질수 있도록 하며, 또한 논문에 대한 방향 및 제목이 미리 사전에 설정되어 대학원생 각자 논문작성에 전념할 수 있도록 대학원 본학과 운영체계를 수립해 두고 있다.

## 교육목표 키워드

전문화된 강의 및 실습을 통해 조경분야 전문가 양성

## 진로/취업분야

- 관공서 : 국가 및 각 지방 자치단체
- 국영기업체 : 한국도로공사, LH공사, 한국수자원공사, 농어촌 진흥공사, 국립공원관리공단, 한국전력공사, 철도청(코레일)
- 종합 건설업 : 조경설계, 시공, 공무, 관리
- 기술 전문업 : 조경 식재공사, 조경 시설물 설치공사
- 기술용역업체 : 엔지니어링, 컨설턴트
- 연구기관 : 국토개발연구원, 기업체 연구소

## 교과목 해설

- D601725 여가개발론(Theory of Leisure Development) 3학점(3)  
여가형태에 대한 조사분석을 통하여 합리적인 여가선용 계획을 수립하기 위한 기초이론 과목을 강의한다.
- D601726 조경관리론(Theory of Landscape Architectuer Manegement) 3학점(3)  
조경영역에 관한 발전 연계과목으로서 계획, 설계, 시공 및 운영에 이르는 제반문제의 관리에 관한 이론 및 실기과목이다.
- D601727 환경영향평가(Environmental Impact Assessment) 3학점(3)  
개발 후 미치게 될 환경영향에 대한 평가내용, 평가방법에 대하여 연구하고 국내외에서의 환경영향 평가에 관한 법적제도에 대하여 검토한다.
- D601728 전통조경세미나(Seminar on Traditional Landscape Architecture) 3학점(3)  
우리나라 전통의 조경양식의 시대적, 사상적, 종교적, 문화적인 측면에서 연구하여 현재 연구하는 현대 조경양식에 대한 적용가능성을 타진한다.
- D603169 기초공간설계특론(Advanced Basic Space Design) 3학점(3)  
옥외공간설계에서 필요로하는 설계단위와 차원에 대한 이해를 증진시키기 위하여 실제적으로 설계연습을 유도하면서 현실적 공간계획을 설계하는 기법을 종합예술적 과학적 접근이 이루어지도록 하는 스튜디오 과목이다.

- D603170 도시녹화계획론(Planting Planning in Urban Area) 3학점(3)  
 도시자연환경의 질적 향상을 위해 점, 선, 면적으로 존재하고 있는 공간의 녹화계획을 수립하기 위한 이론적 체계를 확립하고, 각종 용도 지역의 녹화기준 및 녹화방법, 사적녹화방법, 공적녹화방법 등을 습득하여 종합적인 도시 녹화계획 수립을 연구한다.
- D601729 단지계획론(Theory of Site Planning) 3학점(3)  
 도시재개발, 신도시건설, 주거지구개발 등의 사업에서 다루지는 물리환경을 미적, 기능적, 효율적으로 계획, 배치, 설계하는 방법을 익힌다.
- D601730 도시조경계획(Urban Landscape Planning) 3학점(3)  
 도시의 구성, 생성, 발전에 관한 전반적인 이해와 도시환경속에서 발생하는 이용자 행태를 고려하여 도시환경을 개선하기 위한 설계법을 익힌다.
- D601731 경관론(Theory of Landscape) 3학점(3)  
 경관을 구성하는 기본원리와 경관을 분석하는 틀에 대하여 연구하고 설계시의 적용 타당성에 관하여 검토한다.
- D601732 환경조사분석(Environmental Survey and Analysis) 3학점(3)  
 조경계획 수립에 기초가 되는 과목으로 기상, 토양, 지형, 지질, 식생, 풍향, 경사, 등고선등을 대상으로 한 조경방법론을 중점 강의한다.
- D601733 여가공간계획(Leisure Space Planning) 3학점(3)  
 여가 및 행락지의 종합적인 공간계획과 설계에 관한 공간규모에 따른 행락활동과 space program을 기초로 하여 연구한다.
- D601734 특수조경(Landscape Architecture of Special Site) 3학점(3)  
 콘크리트지반, 해안매립지, 고속도로의 주변 절개지 등 특수지역에서 적용되는 조경이론, 실기, 시공에 관하여 연구한다.
- D601736 조경설비론(Facilities for Landscape Architecture) 3학점(3)  
 분수, 스프링클러, 벽천, 놀이시설, 가로장치물 등의 구조의 이해를 바탕으로 이를 활용한 조경공간의 설계시 적용될 수 있는 설계기법들을 다룬다.
- D603710 환경시스템특론(Advanced Environmental System) 3학점(3)  
 토목환경, 환경조경, 환경공학의 연계 교육과정으로서 각 전공분야에 대한 이해를 증진시키고 산업체 지향적인 실무능력을 배양한다.
- D603171 소재개발론(Material Development) 3학점(3)  
 조경에서 사용되는 다양한 소재들의 활용뿐만 아니라 소재를 이용한 다양한 방법을 토대로 소재들을 개발하고 장단점을 파악하여 적절한 소재의 이용 및 개발에 관하여 학습한다.
- D603172 토지이용계획론(Planning of Land Use) 3학점(3)  
 각 토지를 이용함에 있어 토지의 효율과 가치를 중점적으로 학습하고 토지의 바람직한 이용방법과 활용방안에 대하여 연구한다.
- D603173 공원개발론(Theory of Park Development) 3학점(3)  
 주변의 근린공원부터 대규모 국립공원에 이르기까지 각기 공원의 특성에 맞는 공원을 개발하는 능력을 함양한다.
- D601738 지역생태론(Regional Ecology) 3학점(3)  
 생태계의 개념, 에너지 물질의순환, 생물군집, 삼림생태계, 인간생태계 등의 기초이론을 응용지역의 규모

에서 생태학적 접근방법으로 환경계획을 수립 할 수 있는 능력을 키운다.

- D603825 자연형 하천 조성론(Development of Nature River System) 3학점(3)  
친환경적인 수공구조물의 합리적인 설계, 축조와 유지관리를 통해 홍수, 고조 등에 의한 재해의 발생을 방지하고 하천의 적정한 이용 및 유수의 정상적인 기능을 유지할 수 있는 전통적인이수와 치수에 관한 이론을 학습하며 자연형 하천 조성을 위한 수량, 수질 및 오염원 관리 계획, 생태 모니터링 및 관리, 복원, 보존 등 국내외의 최신공법에 대한 이론, 설계, 시공 분야를 학습한다.
- D601739 조원계획(Garden Planning) 3학점(3)  
조경의 주요 분야의 주택정원에 관한 계획과 계획속에 포함되는 각종 구성 요소의 설계기법을 익힌다.
- D601740 환경심리론(Theory of Environmental Psychology) 3학점(3)  
인간과 환경과의 관계에서 발생하는 심리적 영향에 관한 기초이론과 설계시 실제응용에 관하여 연구한다.
- D601741 도시설계론(Urban Design) 3학점(3)  
도시의 가로와 건축물 및 구조물에 의해 조성되는 공간과 더불어 도시의 녹지와 공원 그리고 도시의 여러 가지 조형물 등을 설계하는 기법과 이론적 발전을 꾀하는 응용 실무적 예술과학이다.
- D601742 조경시공적산론(Computations for Landscape Architecture Constuction) 3학점(3)  
조경공사에 관한 공정별 합리적인 예산 계획, 공정 계획, 재료 수배 등에 관한 현장실무 영역에서의 연구를 도모한다.
- D601743 건축공간 및 조형특론(Art in Architecture) 3학점(3)  
건축 내·외부 공간 주변에서의 조형 활동시에는 기존 공간 자체에서 받게 되는 영향과 조형 행위로 인한 영향을 함께 고려하게 된다. 이때에 필연적인 건축 공간 자체에 대한 이해와 병존하게 될 조경 행위에서 아름다움에 대한 모색을 탐구하게 되는 미적 구성에 대한 이론등을 연구한다.
- D601744 조경구조론(Structure&Material Study for Landscape Architecture) 3학점(3)  
조경 설계에 관한 기초 학문으로써 조경 시설물의 구조, 역학, 재료 등에 관한 응용 등을 연구한다.
- D601745 지역경제론(Resional Economics) 3학점(3)  
지역의 자원과 인력 및 자본을 바탕으로 지역 단위에서 발생하는 경제적 흐름과 경제발전의 방향을 개진해가는 계량적 모형을 중심으로 지역 경제의 활성화를 도모하는 기법과 절차를 개발하는 이론이다.
- D601746 도시경제론(Urban Economics) 3학점(3)  
도시의 산업과 관련한 도시 경제의 흐름과 도시 성장 발전을 예측해 가면서 도시경제의 미시적 거시적 성격을 파악하는 계량 이론을 중심으로 개진해 가는 경제 이론이다.
- D603174 관광자원개발론(Tourism Resource Development) 3학점(3)  
인문, 사회, 역사, 자연등 제반의 일반 환경 자원들을 관광자원으로서의 의미와 가치를 분석하고 산업적 활용을 위한 기술과 방법을 연구 검토한다.
- D603175 휴양지개발론(Park and Resort Development) 3학점(3)  
여가의 총체적 수요와 공급자원의 계량이론으로부터 시작하여 관광과 레크레이션 및 여가에 집중적으로 활용되는 복합 위락공간의 단지계획기법을 강의하며 여가자원의 해석, 그리고 관광-레저의 프로그래밍 기술과 마케팅 기법에 이르기까지 여가와 관련된 제반분석, 계획의 이론과 기술을 집중적으로 연구 학습한다.
- D603176 여가학특론(Advanced Leisure Studies) 3학점(3)  
여가의 개념 및 일반인들의 여가 선호 정도나 여가행태에 관한 집중적 탐구로 여가계획의 기반이 되는 이론들에 대해 학습한다.

## 교육과정표

환경공학과(Department of Environmental Engineering) / 석사과정

이수구분	전공명	학수번호	교과목명	학점	시수
전공기초		D603269	수질오염관리	3	3
		D603270	대기오염관리	3	3
		D603271	폐기물처리공학론	3	3
		D603272	환경위해성평가론	3	3
		D603273	환경정보시스템	3	3
		D603274	환경정책론	3	3
전공공통	환경공학	D603275	물리화학적폐수처리	3	3
		D603276	생물학적폐수처리	3	3
		D603277	수자원관리론	3	3
		D603278	유해물질관리론	3	3
		D603279	폐기물위생매립	3	3
		D603280	대기오염방지론	3	3
		D603281	환경축매론	3	3
		D603282	환경생태도시계획론	3	3
		D603283	환경관리론	3	3
		D603826	자연형하천조성론	3	3
		D603285	환경공학세미나	3	3
		D603710	환경시스템특론	3	3
전공선택	환경공학	D603287	환경화학특론	3	3
		D603288	수질모형연구	3	3
		D603289	슬러지 및 분뇨처리론	3	3
		D603290	폐기물소각처리론	3	3
		D603291	폐기물처리시설설계	3	3
		D603292	도시환경관리공학	3	3
		D603293	대기오염모델링	3	3
		D603294	유해가스처리론	3	3
		D603295	상하수도공학	3	3
		D603296	지하수 및 토양오염	3	3
		D603297	환경영향평가론	3	3
		D603298	환경GIS론	3	3

## 교육목표와 교육과정의 연계표

교육목표	개별전공의 교육목표	교육방침	교과목예시
세계 수준의 학문과 이론의 탐구	전문적 지식 심화 및 창의적 능력 배양	전문 지식 습득	수질오염관리 대기오염관리 폐기물처리공학론
창조적인 진리탐구의 능력 심화		전문 지식 심화	물리화학적폐수처리 생물학적폐수처리 대기오염방지론 환경촉매론 유해물질관리론 폐기물위생매립 환경시스템특론
연구방법의 선진 과학화		전문지식의 정보처리	환경정보시스템 환경GIS론 환경영향평가론
학문과 지식의 현실 적용력 추구	도덕성 인성을 갖춘 전문인 양성	공학도로서의 환경윤리	환경생태도시계획론 슬러지 및 분뇨처리론 폐기물소각처리론
문제 해결력을 갖춘 전문인 양성		전문지식의 활용	대기오염모델링 유해가스처리론 상하수도공학 지하수 및 토양오염 환경화학특론 수질모형연구 폐기물처리시설설계
선한 목적에 활용되는 지식의 탐구			환경정책론 수자원관리론 환경위해성평가론 환경관리론 자연형하천조성론
인류적 덕성의 완성	사회에서의 실용적 능력 배양	체계적인 자원관리 능력 방향	환경정책론 수자원관리론 환경위해성평가론 환경관리론 자연형하천조성론
행복과 복지 사회 건설		삶의 질 향상을 위한 지식 고찰	도시환경관리공학 환경공학세미나
문화적 인류세계의 창조			

## 교육과정연계도

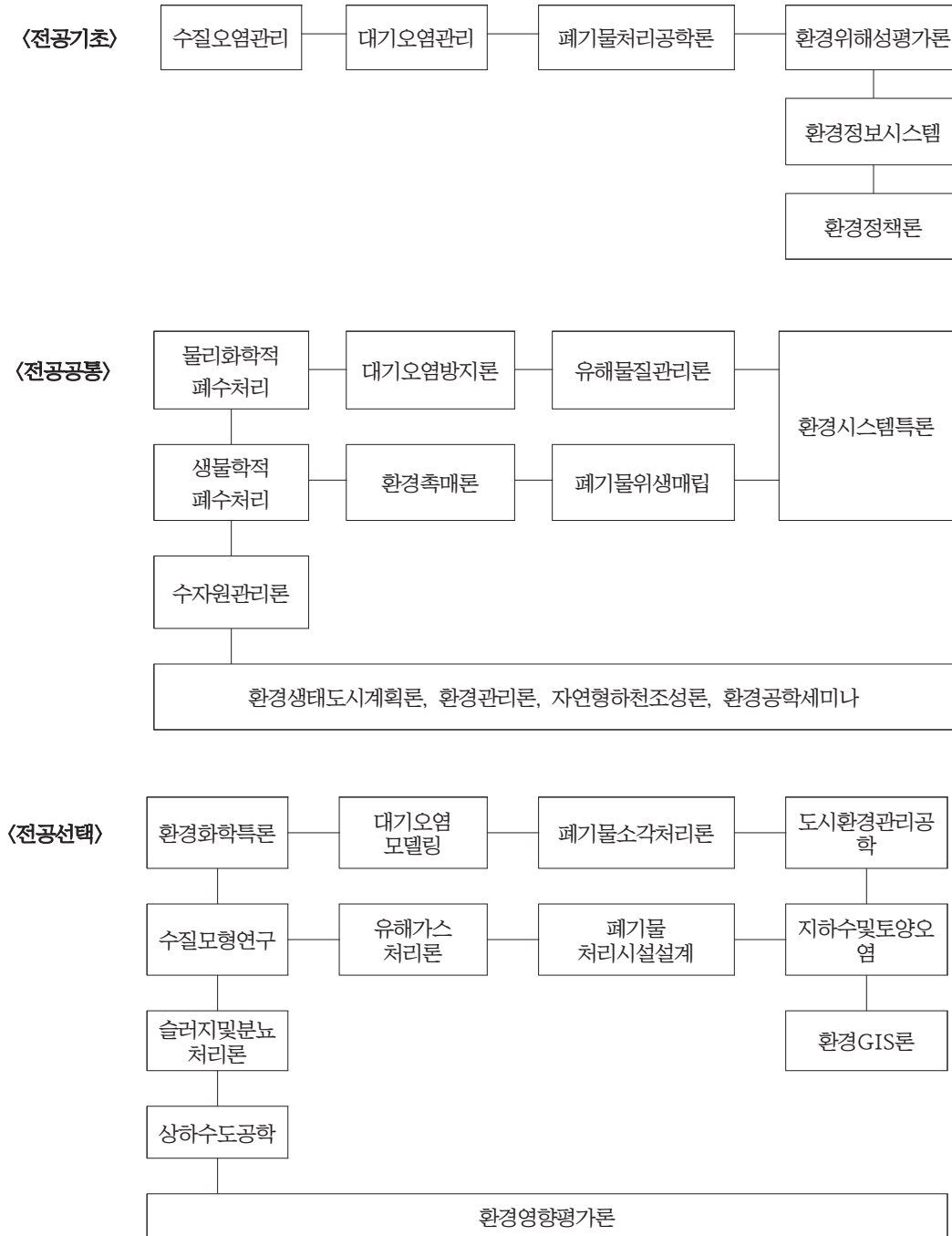

## 교육목표

환경공학과는 산업의 발달과 인구의 도시 집중화로 발생하는 오염문제로부터 인간이 생존할 수 있도록 환경을 보전하기 위한 학문을 연구한다. 환경오염문제를 예방하고 인간이 쾌적한 환경에서 살 수 있도록 하는 방안을 강구하기 위하여 자연과 인간의 상호작용에 대한 과학적인 이해와 환경보전을 효과적으로 유지, 관리하기 위한 제도의 계획과 환경정보체계, 위해성 평가 그리고 실제적인 오염문제를 공학적으로 해결하기 위한 수질, 대기, 폐기물 분야를 다룬다.

## 교육목표 키워드

환경오염 문제를 예방하고 실제적인 오염문제를 공학적으로 해결하는 것을 목표로 함.

## 진로/취업분야

진로는 국내/외 환경관련학과 대학원으로 진학 할 수 있으며, 취업분야로는 환경관련직 공무원, 공기업 그리고 수질, 대기, 토양, 폐기물 처리등 오염을 처리하는 시설을 운영하는 기업등이 있다.

## 교과목 해설

- D603269 수질오염관리(Water Quality Management) 3학점(3)  
하천, 호수 등 지표수에서 일어나는 물리, 화학, 생물학적 자정작용 및 오염과정을 이해하므로써 효과적인 수질관리 방법을 배운다.
- D603270 대기오염관리(Atmospheric Quality Management) 3학점(3)  
산업체에서 배출하는 배연가스 및 자동차 배출가스, 광역대기오염 등 대기오염물질의 예방책과 방지방법을 이해하고 관리하는 방법을 익힌다.
- D603271 폐기물처리공학론(Waste Treatment Engineering) 3학점(3)  
폐기물 전반에 대한 발생원과 특성 등을 이해하고, 공학적인 측면에서 효과적으로 처리하는 방법을 습득한다.
- D603272 환경위해성평가론(Environmental Risk Assessment) 3학점(3)  
인간이 생활하는데 부적합한 환경요인이 발생하고 있는바, 이들 요인을 분석 및 평가하는 기술을 익힌다.
- D603273 환경정보시스템(Environmental Information System) 3학점(3)  
원격탐사 자료와 GIS를 이용하여 각종 환경관련 정보를 수집·분석하고 모델링을 통하여 환경변화를 예측하는 방법을 다룬다.
- D603274 환경정책론(Environmental Administration and Policy) 3학점(3)  
환경오염을 제어하기 위한 제도적 분석방법을 행정적인 측면에서 다룬다.
- D603275 물리화학적 폐수처리(Physico-chemical Wastewater Treatment) 3학점(3)  
폐수처리를 위한 물리, 화학적 처리공정의 원리와 조작방법을 익히고 실제 환경오염문제에의 적용을 습득한다.
- D603276 생물학적 폐수처리(Biological Wastewater Treatment) 3학점(3)  
생물학적 폐수처리의 단위 공정에 대한 이론과 공정조작 및 설계기법을 다룬다.



- D603277 수자원관리론(Water Resources Management) 3학점(3)  
하천, 호수, 지하수의 수리 및 수문학적 특성을 이해하고 최적의 수질을 유지할 수 있는 수자원의 관리기법을 다룬다.
- D603278 유해물질관리론(Hazardous Waste Management) 3학점(3)  
사업장에서 발생하는 유해물질의 회수, 재활용, 처리 처분의 전공정을 다룬다.
- D603279 폐기물위생매립(Sanitary Landfill) 3학점(3)  
폐기물의 위생매립 시 입지의 선정, 매립방법, 매립지내 반응, 주요 매립시설의 설계 및 사후관리 등을 다룬다.
- D603280 대기오염방지론(Air Pollution Control) 3학점(3)  
대기오염의 원인, 동식물 및 인간 환경에 미치는 오염물질의 영향, 대기오염물질의 이동과 확산 및 반응 효율에 따른 촉매의 설계상 요인을 분석, 검토한다.
- D603281 환경촉매론(Environmental Catalysis) 3학점(3)  
대기오염 제어장치의 핵심구성요소인 촉매의 설계 및 반응 메카니즘 등을 다루고 촉매의 특성화 및 반응효율에 대한 촉매의 설계상 요인을 분석, 검토한다.
- D603282 환경생태도시계획론(Environmental Ecopolis Planning) 3학점(3)  
도시의 환경문제에 관한 각종 피해분석, 처리시설의 관리운영 및 수반되는 문제점을 생태도시계획의 경제적 측면에서 고찰 검토한다.
- D603826 자연형하천조성론(Development of nature River System) 3학점(3)  
친환경적인 수공구조물의 합리적인 설계, 축조와 유지관리를 통해 홍수, 고조 등에 의한 재해의 발생을 방지하고 하천의 적절한 이용 및 유수의 정상적인 기능을 유지할수 있는 전통적인 이수과 치수에 관한 이론을 학습하며 자연형 하천 조성을 위한 수량, 수질 및 오염원 관리 계획, 생태 모니터링 및 관리, 복원, 보존 등 국내외의 최신공법에 대한 이론, 설계 시공분야를 학습한다..
- D603283 환경관리론(Environmental Management) 3학점(3)  
환경보전을 위한 종합적인 정책방향을 수립하고 진행하는데 있어서의 문제점과 효과적인 해결방법을 다룬다.
- D603285 환경공학세미나(Seminar of Environmental Engineering) 3학점(3)  
환경오염 전반에 대한 과학적인 지식과 공학적인 개념을 바탕으로 환경오염 문제를 적극적으로 해결하기 위한 합리적이고 경제적인 이론과 처리기술 등에 대하여 토론한다.
- D603710 환경시스템특론(Advanced Environmental System) 3학점(3)  
토목환경, 환경조경, 환경공학의 연계 교육과정으로서 각 전공분야에 대한 이해를 증진시키고 산업체 지향적인 실무능력을 배양한다.
- D603287 환경화학특론(Environmental Chemistry) 3학점(3)  
환경문제를 근본적으로 해결하기 위하여 환경중에 포함된 오염물질을 분석하고 이동, 반응 등에 대한 명확한 메카니즘을 이해함으로써 자연계의 피해를 줄일 수 있는 방법을 다룬다.
- D603288 수질모형연구(Water Quality Modelling) 3학점(3)  
하천, 강, 호수, 해안 등에서 일어나는 여러 가지 반응과 변화를 수리모형을 통하여 이해하고 수질을 효과적으로 관리하는 방법을 다룬다.
- D603289 슬러지 및 분뇨처리론(Treatment and Disposal of Sludges) 3학점(3)  
폐수처리과정 및 기타 생산공정에서 발생하는 슬러지와 분뇨의 처리공정에 대한 원리와 적절한 처분방

- 법을 습득한다.
- D603290 폐기물소각처리론(Analysis of Waste Incinerators) 3학점(3)  
소각처리에 관한 일반적 사항과 연소이론을 익히고 소각로 내 연소가스의 이동, 유해가스의 발생, 소각로 유지 보수 및 소각로의 효과적 운영조건 등을 다룬다.
- D603291 폐기물처리시설설계(Design of Waste Treatment System) 3학점(3)  
매립시설, 소각장 처리시설 등 폐기물 처리시설 설계에 대한 기술을 배우고 이들 시설을 관리하는 방법을 익힌다.
- D603292 도시환경관리공학(City Environment Management) 3학점(3)  
대도시에서의 각종 환경문제, 관리운영 및 수반되는 제반 문제점을 효율적으로 관리하기 위한 기법을 다룬다.
- D603293 대기오염모델링(Air Pollution Modelling) 3학점(3)  
대기오염의 효과적인 관리를 위한 모델링 기법을 다루고, 환경분석에 따른 적절한 모델링 방법을 적용함으로써, 실제 대기오염상태에 응용할 수 있는 새로운 모델링기법 등을 다룬다.
- D603294 유해가스처리론(Toxic Gas Treatment) 3학점(3)  
산업활동에서 발생하는 유해가스의 여러 가지 특성을 다루고, 유해가스를 효과적으로 처리하는 방법을 다룬다.
- D603295 상하수도공학(Water Supply and Sewerage Engineering) 3학점(3)  
상수도, 하수도 등의 환경기초시설을 효과적으로 계획, 운영, 관리하는 방법을 다룬다.
- D603296 지하수 및 토양오염(Ground Water and Soil Pollution) 3학점(3)  
지하수 오염 및 제어에 관한 연구, 지하수 오염 수치 모델링 기법, 흙의 구성상태에 대한 토질역학 일반을 다룬다.
- D603297 환경영향평가론(Environmental Impact Assessment) 3학점(3)  
교통, 항만, 하천, 발전소, 건설, 공업단지 조성, 농수산업 및 관광단지 개발 등이 환경에 미치는 영향을 평가하고, 문제해결을 위한 대책 수립을 다룬다.
- D603298 환경GIS론(Environmental Geographic Information System) 3학점(3)  
환경관련 정보를 수집, 저장, 갱신, 관리, 분석할 수 있는 GIS를 이용하여 환경 데이터베이스를 구축하는 방법을 익히고 수질모형 및 대기질 모형을 연계시켜 환경질을 예측·평가하는 방법을 다룬다.

## 교육과정표

토목환경공학과(Department of Civil and Environmental Engineering) / 석사과정

이수구분	전공명	학수번호	교과목명	학점	시수
전공기초		D601853	물리화학적폐수처리	3	3
		D603425	지반공학특론	3	3
		D604328	구조해석특론	3	3
		D604327	탄성안정론	3	3
		D604329	응용수리학	3	3
		D603429	토질역학특론	3	3
전공공통	토목환경공학	D601851	폐수처리	3	3
		D601858	폐기물처리 및 재활용	3	3
		D601849	암반역학특론	3	3
		D604331	지반조사 및 분석	3	3
		D604330	응용발파공학	3	3
		D601855	유한요소법	3	3
		D603430	강구조설계특론	3	3
		D603432	상하수도설계	3	3
		D604332	계산수리학	3	3
		D601861	기초공학특론	3	3
		D604334	토공구조물	3	3
		D604333	연약지반해석	3	3
전공선택	토목환경공학	D603436	물의계면화학	3	3
		D604340	하수도공학특론	3	3
		D601869	터널공학	3	3
		D603438	도로공학특론	3	3
		D604326	응용공학수학	3	3
		D603431	구조동역학	3	3
		D604341	합성구조론	3	3
		D604339	수공구조물설계	3	3
		D604335	응용수자원공학	3	3
		D604338	상수관망해석	3	3
		D604336	지반수치해석	3	3
		D604337	사면안정론	3	3

## 교육목표와 교육과정의 연계표

교육목표	개별전공의 교육목표	교육방침	교과목예시
세계 수준의 학문과 이론의 탐구	21세기의 적합한 전문 공학도 양성	정보 종합 능력의 배양	지반공학특론 암반역학특론 터널공학
창조적인 진리탐구의 능력 심화	창의력을 갖춘 토목환경공학도 양성	자기표현 능력의 극대화	응용공학수학 유한요소법 사면안정론
연구방법의 엄정 과학화	과학적인 유연한 사고를 갖춘 토목환경공학도 양성	체계적인 이론을 바탕으로 한 실기배양	구조해석특론 기초공학특론 지반수치해석
학문과 지식의 현실 적용력 추구	종합지식을 갖춘 토목환경공학도 양성	실무능력 배양을 통한 전문가 양성	물리화학적 폐수처리 토질역학특론 구조동역학
문제 해결력을 가진 전문인 양성	문제해결 능력과 전문성을 갖춘 공학도 양성	전문가적 기량 습득	탄성안정론 응용발과공학 응용수자원공학 상수관망해석
선한 목적에 활용되는 지식의 탐구	올바른 기준과 공학적인 지식인 양성	사용자를 중심으로 한 가치의 이해	응용수리학 지반조사 및 분석 물의 계면화학 하수도공학특론
인류적 덕성의 완성	인간의 존엄성을 실천하는 공학도 양성	체험교육을 통한 사고능력의 극대화	계산수리학 연약지반해석 도로공학특론
행복과 복지의 사회 건설	사회복지를 위한 공학도 양성	사회적 필요성의 이해	폐기물처리 및 재활용 강구조설계특론 합성구조론
문화적 인류 세계의 창조	문화적이고 세계적 안목을 갖춘 공학도 양성	친환경적인 사고를 가진 전문가 양성	토공구조물 상하수도설계 수공구조물설계 폐수처리

## 교육과정연계도

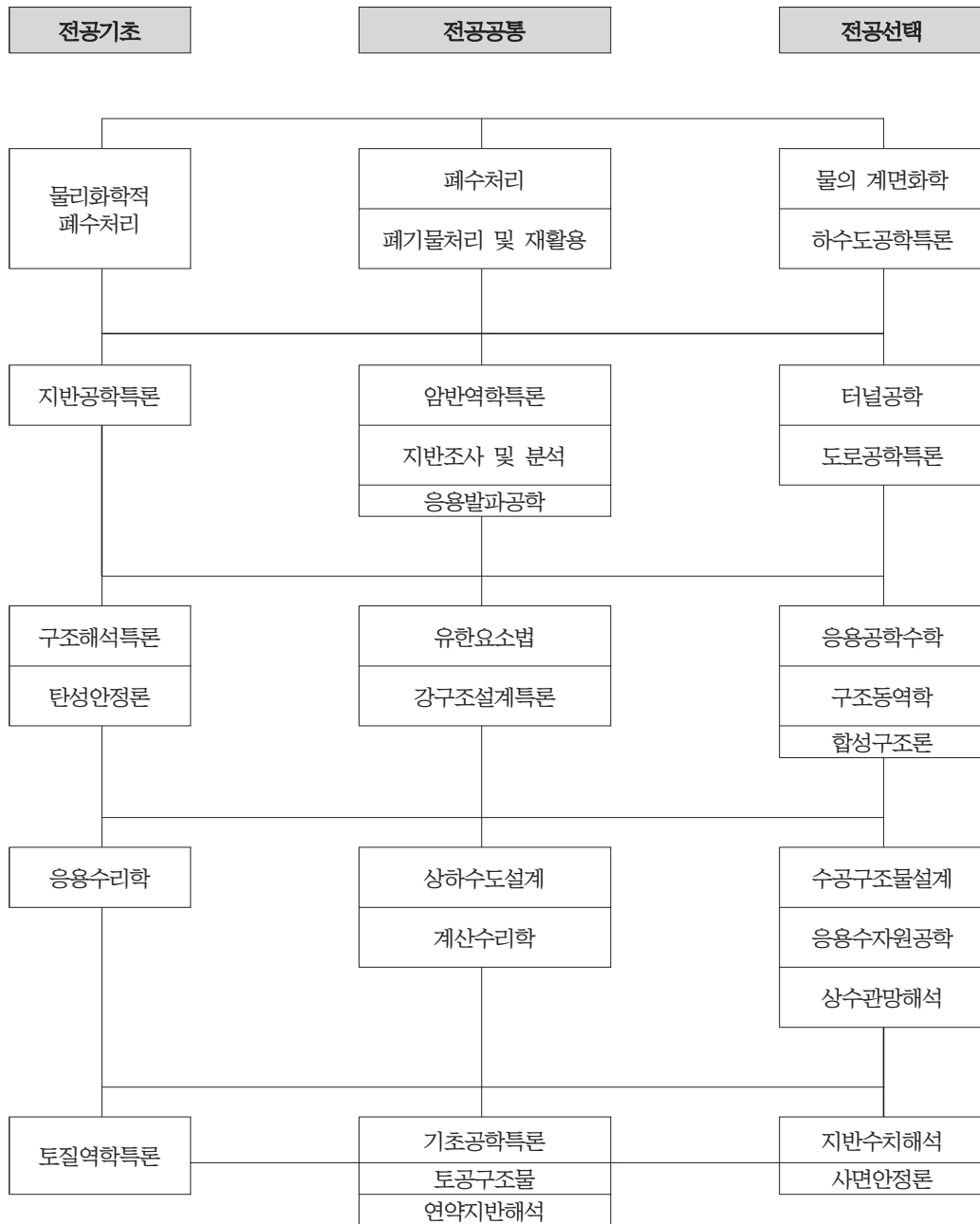

## 교육목표

토목공학과와 박사학위 과정은 산학협동연구를 추진하고 국제화 및 전문화에 맞는 교육과정을 통하여 실무와 이론을 겸비한 우수한 산업 인재의 양성을 교육의 목표로 한다.

## 교육목표 키워드

이론과 실무를 겸비한 산학협동형 고급공학인재양성

## 진로/취업분야

졸업 후 학문분야뿐만 아니라 건설교통부, 해양수산부, 환경부, 철도청, 각 지방자치단체, 정부투자기관(도로공사, 수자원개발공사, 토지공사, 한국전력, 주택공사, 지하철공사, 농업기반공사 각 지방자치단체의 도시개발공사), 정부출연연구소(한국건설기술연구원, 철도기술연구원, 교통개발연구원, 국토개발연구원, 시정개발연구원, 한국해양연구소, 각 정부투자기관 부설연구소, 각 지방자치단체 지역개발연구원), 건설회사, 설계회사 등으로 진출한다.

## 교과목 해설

D601853 물리화학적폐수처리(Physicochemical Process for Water Quality Control) 3학점(3)  
물과 폐수의 물리화학적 처리시 필요한 이론인 흡착현상-계면전지현상과 응석속도론에관해 연구한다. 부선 및 흡착, 그리고 여과 및 침출 반응에 관해 이론적·실제적 model을 개발한다.

D603425 지반공학특론(Advanced Geotechnical Engineering) 3학점(3)  
지반공학적인문제의 특성과 흙 및 암석의 거동에 대한 전반적인 사항에 대하여 언급하고 토질 및 암반의 역학적인 거동 및 지반 구조물의 설계 및 시공에 관하여 설명한다.

D604328 구조해석특론(Advanced Structural Analysis) 3학점(3)  
힘과 변위의 상관관계를 이해하고 트러스, 보, 프레임 등 구조요소별 강성행렬을 유도한다. 다양한 하중과 경계조건을 가지는 고차의 부정정 구조물을 대상으로 원하는 위치에서 내력 및 처짐의 값을 도출하는 해석기법에 대해 학습한다.

D604327 탄성안정론(Elastic Stability) 3학점(3)  
구조물 재료의 탄성이론을 Generalized Hooke's Law에 근간하여 이해하고 축력을 받는 구조요소의 안정에 대한 임계하중을 도출하는 방법을 익힌다. 다양한 외부하중 및 경계조건을 가지는 보-기둥 요소 및 프레임구조에 대한 안정을 검토할 수 있는 능력을 배양한다.

D604329 응용수리학(Applied Hydraulics) 3학점(3)  
물의 물리적 특성 및 거동 특성에 대하여 연구하고 수공구조물 설계를 위한 여러 가지 해석기법을 개발하고 연구한다.

D603429 토질역학특론(Advanced Soil Mechanics) 3학점(3)  
소성이론의 기초적인 지식 및 여러 파괴이론에 대하여 학습하고 흙의 강도와 지반파괴에 대하여 설명한다. 또한, 지반조사, 현장계측, 토질실험 등을 학습하고 토질 구조물의 설계 및 시공방법을 다룬다.

- D601851 폐수처리(Waste Water Treatment Engineering) 3학점(3)**  
 자연수의 물리·화학·생물학적인 성질과 조성에 관해 연구하며, 기본원소인 C, N, S, O, P의 분석 및 환경학적 영향에 관해 고찰한다. 강 및 하천의 오염도 및 공장폐기물과의 관계에 대해 집중 연구하며 지하수의 오염문제도 연구한다.
- D601858 폐기물처리 및 재활용(Solid Waste Processing and Recycling) 3학점(3)**  
 폐기물의 수집 및 분리, 공학적 분석을 통한 관리 체계와 유해폐기물을 포함한 감량방법, 재활용기술 및 이론을 습득한다.
- D601849 암반역학특론(Advanced Rockmass Mechanics) 3학점(3)**  
 암반의 역학적 거동에 관하여 언급하고 터널, 사면, 기초 등의 암반구조물의 파괴양상 및 파괴이론에 대해서 설명한다. 토목구조물의 설계 및 시공을 위한 암반의 공학적 분류법을 설명하고 암반내 불연속면의 역학적 특성을 논의하며 암반실내 실험을 통해 암반의 변형거동을 학습한다.
- D604331 지반조사및분석(Site Investigation and Analysis) 3학점(3)**  
 지반조사의 목적, 계획, 방법, 결과분석 등을 다루는 교과목으로서, 현장 지반조사에 대해서는 SPT, PBT, 지구물리학적 탐사, 시추조사 등을 설명하고, 실내 지반조사에 대해서는 암석과 흙의 실내 물성실험에 대해 설명한다.
- D604330 응용발파공학(Applied Blasting Engineering) 3학점(3)**  
 암반 토목공사에 사용되는 각종 화약류의 특성을 알아보고 지표발파와 지하발파에서 소음과 진동을 저감하는 제어발파공법에 대해 살펴봄과 수중발파, 구조물해체발파, 극한지 발파 등의 특수조건에서의 발파공법을 다룬다.
- D601855 유한요소법(Finite Element Method) 3학점(3)**  
 연속체의 응력 및 변형률의 수치해석을 위한 유한요소법의 기초개념에 대해서 언급한다. 나아가서 경계요소법 및 개별요소법의 기초개념에 관해서도 설명한다.
- D603430 강구조설계특론(Advanced Design of Steel Structure) 3학점(3)**  
 지하양수발전소, 지하에너지저장시설, 지하군사시설, 도시지하시설 등 각종 지하공간 시설물의 특징을 설명하고 지하공간 시설물의 설계, 시공, 활용사례, 문제점 분석, 지반공학적 해석 등을 다룬다.
- D603432 상하수도설계(Design of Water Supply & Wastewater Equipment) 3학점(3)**  
 모든 사람이 맑은 물을 마실 수 있도록 상수처리에 대한 기본계획 및 집수와 취수, 정수처리 공정, 관망설계 등의 설치와 유지관리 기술을 설명하며, 상하수도 시설의 설계 및 시공에 관한 전반적인 사항에 대해 학습한다.
- D604332 계산수리학(Computational Hydraulics) 3학점(3)**  
 수리학이론을 기초로 실제 수리학적 현상을 수치해석기법을 통하여 해석하는 방법을 연구한다.
- D601861 기초공학특론(Foundation Design Analysis) 3학점(3)**  
 토목 구조물 기초의 해석 및 설계의 기본개념을 설명하고 얇은 기초와 깊은 기초의 지지력 산정법 및 지반상수의 채택법등에 관하여 학습한다.
- D604334 토공구조물(Earth Structures) 3학점(3)**  
 토목재료로서의 흙, 흙의 다짐 및 다져진 흙의 성질, 사면안정 해석, 흙댐 및 제방의 설계, 지하수 및 침투문제, 연약지반상의 축재, 현장계측한다.
- D604333 연약지반해석(Soft Ground Analysis) 3학점(3)**  
 연약지반의 성질, 연약지반상의 성토, 연약지반상의 기초, 연약지반 개량 전반에 대하여 학습한다.



- D603436 물의 계면화학(Aquatic & Colloid Chemistry) 3학점(3)  
표면 반응속도 및 열역학 이론을 이용한 수질화학의 응용 및 전기 이중층이론과 농축 및 여과 작업시 필요한 이론인 전극공정이론, 반도체 이론 및 고체/액체 계면상에서의 물리화학적 이론에 관해 연구한다.
- D604340 하수도공학특론(Advanced Sewage Engineering) 3학점(3)  
하수처리시설의 설계에 적용되는 하수처리의 신기술에 관한 원리 및 응용법과 반응조의 설계 및 설계 변수에 대한 구체적인 예증과 실시방법에 대하여 실험하고 연구한다.
- D601869 터널공학(Tunnel Engineering) 3학점(3)  
터널공법에 대한 조사, 설계 및 시공 전반에 관하여 언급하며, 특히 NATM공법에 있어서 조절발파, 슛 크리트, 록 볼트 및 계층의 사고방식에 대해서 설명한다. 또한, TBM공법, Shield공법 등과 같은 기계식 굴착을 통한 터널공법에 대해 학습한다.
- D603438 도로공학특론(Advanced Highway Engineering) 3학점(3)  
도로공학 중 교통공학적인 분야를 제외한 지반공학적인 분야를 주로 다룬다. 특히 지역의 특성을 고려한 연약지반 및 암반지역에서의 도로의 설계시공에 따른 제문제를 깊이 있게 전문적으로 다룬다.
- D604326 응용공학수학(Applied Engineering Mathematics) 3학점(3)  
공학수학의 핵심을 복습하고 공학문제에 대한 정식화 기법을 이해한다. 해석적 또는 수치적 해를 구하기 위한 수학적 모델에 대하여 학습한다.
- D603431 구조동역학(Structure Dynamics) 3학점(3)  
동역학의 기본이론, 동하중에 대한 응답해석, 자유진동해석, 강제진동해석, 구조계의 지반진동해석, 이동하중에 의한 교량 진동해석, 비선형계의 동적해석, 파괴의 전파해석 등에 대하여 설명한다.
- D604341 합성구조론(Theory of Composite Structures) 3학점(3)  
강재와 콘크리트의 합성단면으로 구성된 압축부재 및 휨부재에 대한 거동을 이해하고 강도산정 기법을 도출한다. 강재와 콘크리트의 강성 차이에 의한 부작성 및 사용성을 평가하는 기법에 대해 토론한다.
- D604339 수공구조물설계(Design of Hydraulic Structures) 3학점(3)  
수리수문학에 연관된 토목구조물에 대한 설계기법을 학습하고 발전된 설계기법을 연구한다.
- D604335 응용수자원공학(Advanced Water Resources Engineering) 3학점(3)  
수자원의 취득과 공급에 관련한 전반적인 공정과정 및 수리시설물의 최적운용에 대한 기본원리를 학습한다.
- D604338 상수관망해석(Analysis of Water Distribution System) 3학점(3)  
상수관망의 수리학적 특성을 분석하고 용수공급시스템 전반에 대하여 학습한다.
- D604336 지반수치해석(Numerical Method in Geomechanics) 3학점(3)  
지반을 대상으로 한 연속체역학, 흙의 거동 특성을 고려한 구성방정식, 유한요소법, 유한차분법 등 지반 수치해석을 위한 이론적 접근법에 대해 습득한다.
- D604337 사면안정론(Slope Stability) 3학점(3)  
사면안정을 산정, 사면파괴시 발생하는 흙의 거동 및 안정을 판단하는 이론적 기법 및 수치해석적 기법, 사면보강법에 대해 습득한다.



## 교육과정표

에너지융합학과(Department of Energy Convergence) / 석사과정

이수구분	전공명	학수번호	교과목명	학점	시수
전공기초		D604238	에너지소자공학개론	3	3
		D604239	재료열역학개론	3	3
		D604240	전지화학개론	3	3
		D604241	태양전지 1	3	3
		D604242	이차전지 1	3	3
		D604243	전력전자공학개론	3	3
전공공통	에너지융합 공학	D604244	태양전지II	3	3
		D604245	이차전지II	3	3
		D604246	전력변환설계I	3	3
		D604247	전력전자공학특론 1	3	3
		D604248	에너지 재료 및 분석 1	3	3
		D604249	스마트그리드 1	3	3
		D604250	차세대 태양전지	3	3
		D604251	차세대 배터리응용	3	3
		D604252	태양광발전시스템	3	3
		D604253	에너지융합시스템 I	3	3
전공선택	에너지융합 공학	D604254	전력변환설계II	3	3
		D604255	전력전자공학특론 II	3	3
		D604256	에너지융합시스템 II	3	3
		D604257	반도체 재료 특론	3	3
		D604258	에너지 재료 및 분석 II	3	3
		D604259	스마트그리드 II	3	3
		D604260	나노에너지소자 특론	3	3
		D604261	차세대 태양전지 특론	3	3
		D604262	차세대 에너지저장시스템	3	3
		D604263	차세대 전력전자 특론	3	3

## 교육목표와 교육과정의 연계표

교육목표	개별전공의 교육목표	교육방침	교과목예시
세계 수준의 학문과 이론의 탐구	창의력과 인성을 갖춘 융합형 에너지기술 전문인 양성	철저한 기술 이론 습득	에너지소자공학개론 재료열역학개론 전기화학개론 태양전지 I 이차전지 I
창조적인 진리탐구의 능력 심화		신기술 창출에 대한 열정 함양	태양전지 II 이차전지 II 전력변환설계 I 에너지 재료 및 분석 I
연구방법의 엄정 과학화		생각할 수 있는 능력 배양	전력전자공학특론 I 스마트그리드 I 차세대 배터리응용 차세대 태양전지 태양광발전시스템
학문과 지식의 현실 적응력 추구		현장에서의 응용력 강화	에너지융합시스템 I 전력변환설계 II 전력전자공학특론 II 에너지융합시스템 II 반도체 재료 특론
문제 해결력을 갖춘 전문인 양성		전문가적 기량 획득	에너지 재료 및 분석 II 스마트그리드 II 나노에너지소자 특론 차세대 태양전지 특론 차세대 에너지저장시스템 차세대 전력전자 특론

### 교육과정연계도

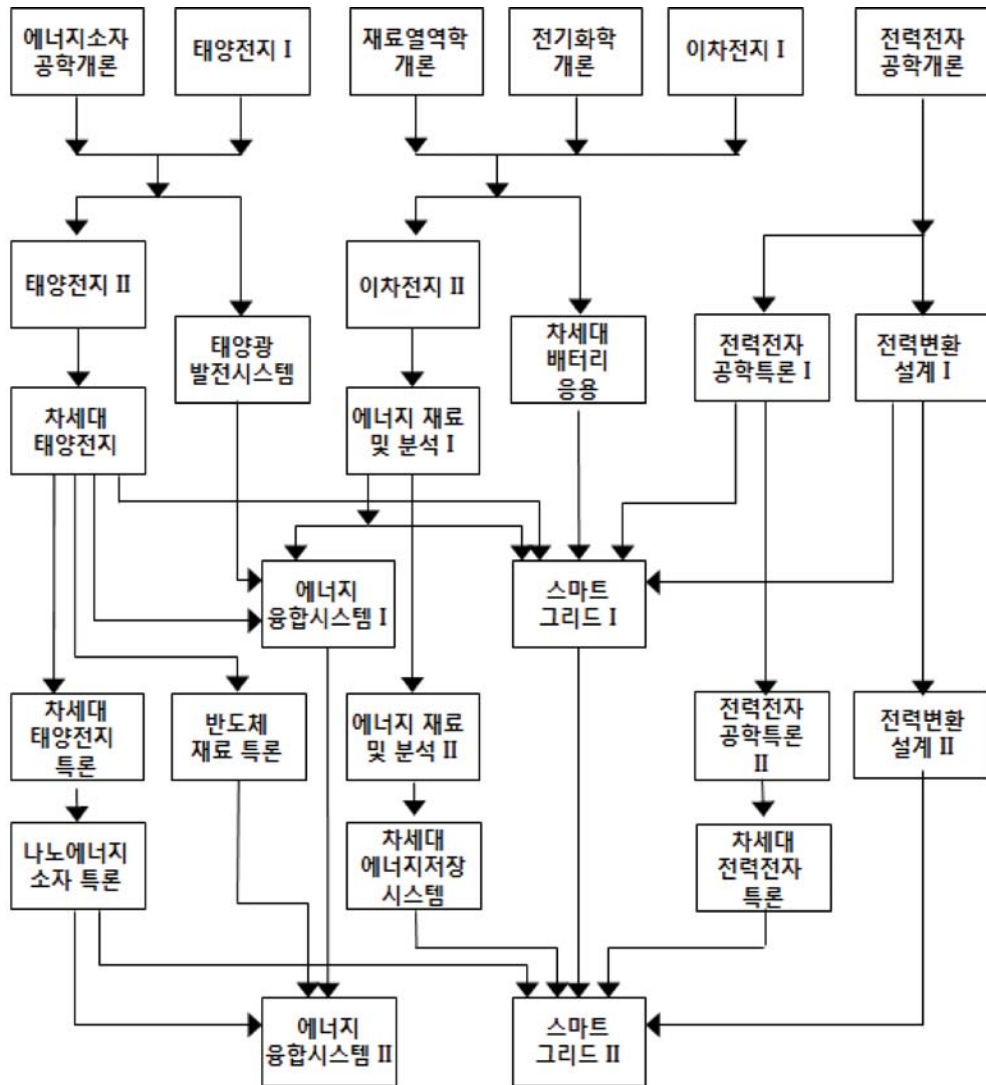

## 교육목표

에너지융합학과는 태양광에너지(태양전지)와 에너지저장(이차전지), 에너지 전력변환 등의 국가 및 지역의 차세대에너지 융복합 산업육성과 기술연구에 이바지하기 위하여 세계적 수준의 교육과 연구 역량을 구축하고 미래 친환경 에너지 융복합 산업을 선도할 창의적이고 진취적인 우수한 고급연구인력 양성을 목표로 한다. 이 교육을 통하여 연구결과의 수월성을 확보하기 위한 창의적 사고와 융합기초지식의 습득과 에너지생성, 저장 및 전달의 문제 해결능력 함양하고, 지속적 자기계발 및 의사표현능력, 태양광에너지 공동체 활동을 통한 협동 능력 향상 및 리더쉽 강화하며, 다문화 및 다국적 학생 교류를 통한 글로벌 연구역량을 확보할 수 있도록 한다.

## 교육목표 키워드

태양광에너지(태양전지), 에너지저장(이차전지), 에너지 전력변환, 차세대에너지, 에너지 융복합

## 진로/취업분야

태양광에너지공학과 의 졸업생들은 졸업 후 공학학사를 취득하게 되며, 취업분야로는 태양광과 이차전지 산업으로 진출을 하게 된다. 세부 진로는 태양전지의 소재, 셀 및 모듈, 시스템 및 전력서비스의 태양광 산업의 가치사슬 전 분야와 이차전지의 화학소재, 전지제조 및 에너지저장서비스 분야의 민간 및 공기업의 핵심 엔지니어가 될 수 있다. 국가고시를 통한 공인자격증 취득과 함께 전문기술인으로서 활동할 수도 있고, 국내외 대학원 진학을 통하여 대학교수 및 국공립 전문 연구원 전문 과학자가 될 수 있다. 또한, 신재생에너지 분야의 기술창업을 통한 전문 기술 경영인이 될 수 있다.

- 취업분야 : 태양전지의 소재, 셀 및 모듈, 시스템 및 전력서비스의 태양광산업의 가치사슬 전 분야와 이차전지의 화학소재, 전지제조 및 에너지저장서비스 분야
- 예상기업 : 현대중공업, 신성솔라, 현대아반시스, LG전자, 삼성SDI, STX솔라, 오성LST, OCI, 에스에너지, 웅진에너지, 한솔 등(태양광), LG화학, 삼성SDI, 한화 L&C, SKC 등(이차전지)

## 교과목 해설

D604238 에너지소자공학개론(Introduction to energy device engineering) 3학점(3)  
에너지공학 전공의 에너지의 생성, 저장, 관리와 관련한 소자 공학 일반을 소개하고, 에너지의 활용 시스템의 종류와 적용가능성에 대하여 다룬다.

D604239 재료열역학개론(Introduction to Thermodynamics for Material) 3학점(3)  
재료의 거시적인 거동을 에너지의 개념을 도입하여 평가하며, 이를 바탕으로 재료의 상태 변화, 평형 상태, 화학반응, 평형전기화학 등에 대해 강의함.

D604240 전기화학개론(Introduction to Electrical Chemistry) 3학점(3)  
화학현상을 거시적인 관점에서 다루는데 필요한 열역학의 기본개념을 이해시킨다. 기체, 액체 및 고체상태, 물질평형, 열역학의 제법칙, 반응의 열역학적 함수, 용액, 표면화학, 전기화학 등에 대해서 강의한다.

- D604241 태양전지 I(Photovoltaics I)** 3학점(3)  
태양광을 직접적으로 전기로 바꾸는 solar device의 기본 개념부터 출발하여 응용까지 강의한다. 특히, 결정형 실리콘 태양전지에 대한 태양광의 특성, 반도체 pn접합, 태양전지의 특성, 설계, 모듈 등 solar device의 기초이론과 응용을 강의한다.
- D604242 이차전지 I(Rechargeable Battery I)** 3학점(3)  
전기화학적 방법을 이용한 리튬이온전지 및 자동차용 납축전지 등 2차전지에 대한 기초이론과 에너지 저장 방법에 대하여 배운다. 장기적인 에너지 저장을 위한 2차 전지의 기본적인 개념과 2차 전지의 종류, 제조 공정 및 재료에 대한 기본 지식을 배운다.
- D604243 전력전자공학개론(Introduction to power electronics)** 3학점(3)  
전력변환의 기초가 되는 스위칭 컨버터의 종류와 전력변환 개념에 대한 기본이론을 다루고, 전력용 반도체 소자의 종류와 특성 및 AC-DC, DC-DC, DC-AC, AC-AC 변환의 중요한 개념을 강의한다.
- D604244 태양전지 II(Photovoltaics II)** 3학점(3)  
박막형 실리콘 태양전지, CIGS, CdTe 박막태양전지와 유기 및 염료감응 태양전지에 대한 태양광의 특성, 반도체 pn접합, 태양전지의 특성, 설계, 모듈 등 solar device의 기초이론과 응용을 배운다.
- D604245 이차전지 II(Rechargeable Battery II)** 3학점(3)  
리튬이온전지 등 2차전지에 대한 기초이론과 에너지 저장 이론과 제조 방법에 대하여 심화된 내용을 배운다.
- D604246 전력변환설계 I(Design of power conversion I)** 3학점(3)  
전력변환의 기초가 되는 스위칭 컨버터의 종류와 전력변환 개념에 대한 기본이론을 다루고, 태양전지로 부터 효율적인 에너지 변환위한 기반 시스템 활용에 대하여 강의한다.
- D604247 전력전자공학특론 I(Special topics of power electronics engineering I)** 3학점(3)  
최신 기술로서 전력변환의 종류와 전력변환 시스템과 관련한 신기술을 소개하고 기반 이론과 관련 반도체 소재/소자 및 응용성에 대한 강의한다.
- D604248 에너지 재료 및 분석 I(Energy materials and analysis I)** 3학점(3)  
에너지 재료의 결정형 및 박막성장을 위한 sputtering, PECVD 등 물리, 화학적 방법의 이론과 활용에 대하여 강의하고, 성장된 박막의 분석을 위하여 SEM, AES, XPS 등의 화학적 분석법과 XRD, RBS 등의 물성 분석 기본이론과 응용에 대하여 강의한다.
- D604249 스마트그리드 I(Smart grid I)** 3학점(3)  
전력의 전주기적 활용의 효율성을 극대화하기 위하여 재생에너지의 활용과 통신기술을 접합한 융합 시스템인 스마트 전력망의 기본 개념과 향후 중요성에 대하여 강의한다.
- D604250 차세대 태양전지(Next Generation Solar Cell)** 3학점(3)  
나노융합형 저비용 고효율(전환효율 30% 이상) 박막형 실리콘 태양전지, 차세대 화합물 반도체 CZTS, Sn 등 박막태양전지와 플렉시블 태양전지가 가능한 나노 유기 태양전지에 대한 태양광의 특성, 반도체 pn접합, 태양전지의 특성, 설계, 모듈 등 solar device의 기반이론과 응용을 다룬다.
- D604251 차세대 배터리응용(Applications of next generation battery)** 3학점(3)  
차세대전지 개론에서는 2차 전지의 기본적인 개념과 2차 전지의 종류, 제조 공정 및 재료와 효율적 활용에 대하여 강의한다.
- D604252 태양광발전시스템(solar electricity generation system)** 3학점(3)  
태양광발전 전력시스템과 관련된 전기, 전자 이론, 전력변환 장치 및 모니터링 시스템에 관하여 강의하고 실제로 응용하는 데 필요한 설계의 기본과 응용을 강의한다.

- D604253 에너지융합시스템 I(Energy convergence system I) 3학점(3)  
 전력생성 및 저장을 결합한 융복합 시스템 및 각 소자의 활용에 대한 시스템 이슈에 대하여 논의하고, 태양전지와 이차전지를 결합한 에너지 융복합 시스템의 구성과 기능에 대하여 강의한다.
- D604254 전력변환설계 II(Design of power conversion II) 3학점(3)  
 에너지 시스템에 적용을 위하여 전력변환의 기초가 되는 스위칭 컨버터의 종류와 전력변환 개념에 대한 기본이론을 다루고, 태양전지로부터 효율적인 에너지 변환위한 기반 시스템 활용에 대하여 강의한다.
- D604255 전력전자공학특론 II(Special topics of power electronics engineering II) 3학점(3)  
 최신 기술로서 전력변환의 종류와 전력변환 시스템과 관련한 신기술을 소개하고 기반 이론과 관련 반도체 소재/소자 및 응용성에 대한 강의한다.
- D604256 에너지융합시스템 II(Energy convergence system II) 3학점(3)  
 전력생성 및 저장을 결합한 융복합 시스템 및 각 소자의 활용에 대한 시스템 이슈에 대하여 논의하고, 태양전지와 이차전지를 결합한 에너지 융복합 시스템의 구성과 기능에 대하여 강의한다.
- D604257 반도체 재료 특론(Advanced Semiconductor Materials) 3학점(3)  
 반도체 태양전지 전자 소자를 이루는 재료들의 물성적 특성에 대한 기초 지식을 습득하는 것이 목적이다. 이를 위해 고체의 결정구조 및 양자역학의 개념에 대한 기초적인 이해를 바탕으로 물질 내 에너지 밴드와 전자의 수송 현상 등을 이해하며, 이러한 현상들로부터 도체, 반도체, 절연체를 구분하고 그들의 전기적·광학적·유전적 특성 등을 이해한다.
- D604258 에너지 재료 및 분석 II(Energy materials and analysis II) 3학점(3)  
 반도체 및 다양한 에너지 전자재료를 학습을 바탕으로 반도체, 강유전체, 자성체, 초전도체, 나노전자재료의 박막성장 및 분석을 통한 물성에 대하여 강의한다.
- D604259 스마트그리드 II(smart grid II) 3학점(3)  
 스마트 그리드 전력망 네트워크에서 재생에너지의 활용과 통신기술을 접합한 융합 시스템인 스마트 전력망의 기본 개념과 향후 활용성에 대하여 강의한다.
- D604260 나노에너지소자 특론(Special topics of nano-energy device) 3학점(3)  
 최신 나노 기반의 전력생성 소자로서 반도체 및 폴리머 기반의 전력생성 기반 소자를 소개하고 각 소재/소자와 관련된 기능의 물리적인 특성과 활용성에 대하여 강의한다.
- D604261 차세대 태양전지 특론(Special topics of current solar cells) 3학점(3)  
 3세대 기반의 유기태양전지, 페로브스카이트 태양전지 등 초저가 초고효율의 신기능 태양전지의 기본 소재, 물성, 소자특성, 전력생성 메커니즘에 대한 최신 기술을 소개하고 공부한다.
- D604262 차세대 에너지저장시스템(Next-generation Energy Storage System) 3학점(3)  
 나노 융합 및 신소재를 이용한 차세대 에너지 저장 메커니즘 및 소자 개념 등에 대한 신기술을 소개하고 신기능 활용을 위한 이론과 응용에 대하여 강의 한다.
- D604263 차세대 전력전자 특론(Next generation power electronics) 3학점(3)  
 에너지 생성 및 저장을 위한 DC-AC 혹은 DC-DC 전력변환의 스위칭 컨버터와 차세대 에너지 변환 소자 및 기능에 대하여 중요개념과 최신 이론을 강의한다.

## 교육과정표

음악콘텐츠학과(Department of Music Contents) / 석사과정

이수구분	전 공 명	학수번호	교과목명	학점	시수
전공기초		D605438	음악분석연구	3	3
		D605439	국악론	3	3
		D605440	문화예술콘텐츠론	3	3
		D605441	대중미디어와 트렌드 세미나	3	3
		D605442	현대예술의이해	3	3
		D605443	피아노문헌	3	3
전공공통	음악학	D605444	전공실기 I	3	3
		D605445	전공실기 II	3	3
		D605446	전공실기 III	3	3
		D605447	전공실기 IV	3	3
		D605448	전공실기 V	3	3
		D605449	컴퓨터음악	3	3
		D605450	고등음악이론	3	3
		D605451	음악사	3	3
		D605452	관현악법연구	3	3
		D605453	피아노교수법	3	3
전공선택	음악학	D605454	뉴뮤직 앙상블 I	3	3
		D605455	뉴뮤직 앙상블 II	3	3
		D605456	뉴뮤직 앙상블 III	3	3
		D605457	뉴뮤직 앙상블 IV	3	3
		D605458	뉴뮤직 앙상블 V	3	3

## 교육목표와 교육과정의 연계표

교육목표	개별전공의 교육목표	교육방침	교과목 예시
한국음악 이론의 탐구	한국음악 이론을 겸비한 음악인 양성	음악의 심오한 이론을 탐색하고, 우수한 음악인의 자질을 함양	국악론
창조적인 음악연구의 능력 심화	기존의 다양한 악곡을 분석함으로써 음악적 구조 등을 탐색	창조성개발	음악분석연구 관현악법연구
각 전공음악의 전문적 음악연구	전공악기의 실기 실습을 통하여 각 악곡에서 요구하는 다양한 테크닉을 연마	음악 본질의 체험학습	전공실기 I 전공실기 II 전공실기 III 전공실기 IV 전공실기 V
전공 관련 음악이론의 심화 및 연구	다양한 음악관련 문헌을 섭렵함으로써 음악연구에 필수적인 사전지식의 축적	철저한 이론을 바탕으로 한 음악연구	문화예술콘텐츠론 대중미디어와 트렌드 세미나 현대예술의 이해 피아노문헌 컴퓨터음악 음악사 피아노교수법 고등음악이론
다양한 악기들의 소리를 조화롭게 만들어가는 훈련을 통한 훌륭한 연주자 자질을 배양	협동음악의 체험을 통한 음악인 양성	협동음악을 통한 올바른 가치관의 확립	뉴뮤직 앙상블 I 뉴뮤직 앙상블 II 뉴뮤직 앙상블 III 뉴뮤직 앙상블 IV 뉴뮤직 앙상블 V



## 교육과정연계도

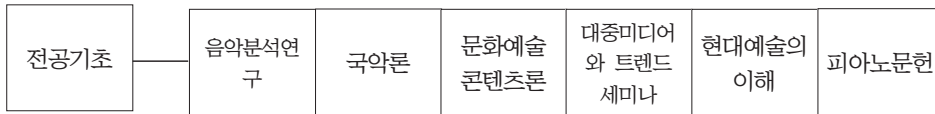

## 교육목표

음악콘텐츠학과는 음악에서 구현하고자 하는 궁극적인 목표의 실습을 통해 개인의 심미적 가능성을 최대한 확장하는 일을 음악의 미적 본질의 체험, 정서의 순화, 창조성의 개발, 음악을 통한 자기표현 등 직접적이고도 구체적인 활동을 통하여 이루려고 노력한다. 이러한 목표를 바탕으로 음악의 심오한 이론과 병행하여 자기 전공분야의 우수한 음악적 기능을 연마하여 결과적으로 그 분야의 지도자가 됨은 물론, 본격적인 음악 전문인의 자질을 함양하여 우리나라 음악문화의 창달에 공헌하게 한다.

## 진로/취업분야

오케스트라 연주자, 음악공연 기획, 음악지도자, 국공립 합창단, 뮤지컬 배우, 오페라단, 작곡자, 프리랜서 연주자

## 교과목 해설

- D605438 음악분석연구(Anthology of Music) 3학점(3)  
음악의 리듬적 요소와 선율의 구성 및 화성진행의 방법과 형식의 요소를 시대별 주요 작품을 소재로 분석 연구한다.
- D605439 국악론(Korean Traditional Music theory) 3학점(3)  
한국전통음악은 서양음악과 상이하게 전승, 발전해왔다. 국악의 음악이론, 음악철학 등에 관하여 연구한다.
- D605440 문화예술콘텐츠론(Cultural art content theory) 3학점(3)  
문화예술콘텐츠는 현대 예술의 소재로서 뿐만 아니라 문화산업적 측면에서도 매우 중요하다. 이와 관련된 이론적 바탕을 연구한다.
- D605441 대중미디어와 트렌드 세미나(Public media and Trend seminar) 3학점(3)  
19세기 이전과 달리 현대는 대중문화예술이 주류를 이루고 있다. 특히 대중 미디어의 역할은 문화예술 형성에 지대한 영향을 끼친다. 이런 점에서 미디어와 대중 트렌드에 관하여 알아본다.
- D605442 현대예술의 이해(The understanding of contemporary art) 3학점(3)  
현대 예술은 20세기에 들어와서 형성되어 다양한 분야에 걸쳐서 발전해오고 있다. 현대예술은 고전예술과 상이한 철학적, 미학적 관점에 의해 창작되고 있어서 이에 대한 연구가 필요하다.
- D605443 피아노문헌(Piano Literature) 3학점(3)  
피아노 음악의 발생에서부터 현대에 이르기까지의 피아노의 발달사 및 피아노 작품의 시대적 특징을 감상하고 문헌을 통해 연구한다.
- D605444 전공실기 I (Major Practice I) 3학점(3)  
음악의 이론적 바탕 위에 각자 정해진 전공분야 별로 심도 있는 실기교육의 과정을 수확하고, 폭넓은 경험을 통하여 장차 훌륭한 사회음악의 지도자를 양성한다.
- D605445 전공실기 II (Major Practice II) 3학점(3)  
음악의 이론적 바탕 위에 각자 정해진 전공분야 별로 심도 있는 실기교육의 과정을 수확하고, 폭넓은 경험을 통하여 장차 훌륭한 사회음악의 지도자를 양성한다.

- D605446 전공실기Ⅲ(Major PracticeⅢ) 3학점(3)  
음악의 이론적 바탕 위에 각자 정해진 전공분야 별로 심도 있는 실기교육의 과정을 수확하고, 폭넓은 경험을 통하여 장차 훌륭한 사회음악의 지도자를 양성한다.
- D605447 전공실기Ⅳ(Major PracticeⅣ) 3학점(3)  
음악의 이론적 바탕 위에 각자 정해진 전공분야 별로 심도 있는 실기교육의 과정을 수확하고, 폭넓은 경험을 통하여 장차 훌륭한 사회음악의 지도자를 양성한다.
- D605448 전공실기Ⅴ(Major PracticeⅤ) 3학점(3)  
음악의 이론적 바탕 위에 각자 정해진 전공분야 별로 심도 있는 실기교육의 과정을 수확하고, 폭넓은 경험을 통하여 장차 훌륭한 사회음악의 지도자를 양성한다.
- D605449 컴퓨터음악(Computer-Music) 3학점(3)  
컴퓨터 음악프로그램의 활용으로 악보 입력 및 방법, 편집 등을 배우고, 미래지향적인 음악을 다루는 동시에 정보화시대에 맞춘 학교 현장에서의 수업 간 학생의 이해 및 음악적 의사소통을 이끌어 낼 수 있도록 한다.
- D605450 고등음악이론(Advanced music theory) 3학점(3)  
음악을 구성하는 여러 가지 요소의 경험적 · 실천적 인식을 배우고 선율, 리듬, 대위, 화성, 형식 등과 같은 음악 구조에 관해 연구한다.
- D605451 음악사(History of Music) 3학점(3)  
고대음악부터 근대음악까지 시대별로 중요음악가의 작품을 중심으로 그의 작품 및 사상을 연구해보고 아울러 음악사상의 역사적 변천과정을 연구한다.
- D605452 관현악법연구(Orchestral music study) 3학점(3)  
관현악 실기지도의 도움을 줄 수 있도록 악기의 음역 및 음색 등을 지도하여 관현악 악기의 이해와 기능을 습득, 연구한다.
- D605453 피아노교수법(Piano Pedagogy) 3학점(3)  
페다고지교수법은 기존 교수법의 단점을 페다고지 학문으로 보완한 최첨단 교수법으로 1993년 초판되었으며 미국, 영국, 호주, 캐나다 등 세계음악대학 및 국내 음악대학에서 채택되어 있는 교수법교재로 유아부터 성인과정까지 되어있으며 이론과 실기가 통합된 교재로 인성, 지성, 감성을 지도하는 교수법이다.
- D605454 뉴뮤직앙상블 I (New music Ensemble I ) 3학점(3)  
현대의 음악은 월드뮤직의 속성을 가지고 있어서 다양한 장르의 음악, 세계의 여러 종족의 음악이 혼재되어 있다. 21세기의 음악 환경에 대응할 수 있는 음악적 능력 배양을 목적으로 한다.
- D605455 뉴뮤직앙상블 II (New music Ensemble II) 3학점(3)  
현대의 음악은 월드뮤직의 속성을 가지고 있어서 다양한 장르의 음악, 세계의 여러 종족의 음악이 혼재되어 있다. 21세기의 음악 환경에 대응할 수 있는 음악적 능력 배양을 목적으로 한다.
- D605456 뉴뮤직앙상블 III (New music Ensemble III) 3학점(3)  
현대의 음악은 월드뮤직의 속성을 가지고 있어서 다양한 장르의 음악, 세계의 여러 종족의 음악이 혼재되어 있다. 21세기의 음악 환경에 대응할 수 있는 음악적 능력 배양을 목적으로 한다.
- D605457 뉴뮤직앙상블 IV (New music Ensemble IV) 3학점(3)  
현대의 음악은 월드뮤직의 속성을 가지고 있어서 다양한 장르의 음악, 세계의 여러 종족의 음악이 혼재되어 있다. 21세기의 음악 환경에 대응할 수 있는 음악적 능력 배양을 목적으로 한다.

D605458 뉴뮤직앙상블 V(New music Ensemble V)

3학점(3)

현대의 음악은 월드뮤직의 속성을 가지고 있어서 다양한 장르의 음악, 세계의 여러 종족의 음악이 혼재되어 있다. 21세기의 음악 환경에 대응할 수 있는 음악적 능력 배양을 목적으로 한다.

## 교육과정표

산업디자인학과(Department of Industrial Design) / 석사과정

이수구분	전공명	학수번호	교 과 목 명	학점	시수
전공 기초		D604103	디자인문화론	3	3
		D604104	디자인리서치방법론	3	3
		D604105	디자인세미나	3	3
		D604106	디자인경영	3	3
		D604107	디자인비평	3	3
		D604108	디자인사	3	3
전공 공통	산업디자인	D604109	디자인기획론	3	3
		D604110	색채심리특론	3	3
		D604111	디자인미학	3	3
		D604112	디자인마케팅특론	3	3
		D604113	디자인가치론	3	3
		D604114	현대디자인이슈	3	3
		D604115	사용자경험디자인특론	3	3
		D604116	디자인심리학	3	3
		D604117	서비스디자인특론	3	3
		D604118	소비자학특론	3	3
		D604119	인간공학특론	3	3
		D604120	발명과 지식재산권 관리론	3	3
전공 선택	산업디자인	D604121	제품디자인연구 1	3	3
		D604122	제품디자인연구 2	3	3
		D604123	환경(공공)시설물디자인연구	3	3
		D604124	환경(공공)공간디자인연구	3	3
		D604125	인테리어디자인연구 1	3	3
		D604126	인테리어디자인연구 2	3	3
		D604127	가구시스템 및 조명디자인	3	3
		D604128	산학워크샵	3	3
		D604129	산업디자인분석연구	3	3
		D604130	재료 및 구조연구	3	3
		D604131	공간코디네이션연구	3	3
		D604132	공간인터랙션연구	3	3

## 교육목표와 교육과정의 연계표

교육목표	개별전공의 교육목표	교육방침	교과목예시
세계 수준의 학문과 이론의 탐구	글로벌 시대의 이론적 배경을 토대로 전문디자이너 양성	시대상황에 적합한 이론습득과 디자인 지식의 확장	디자인비평 디자인경영 디자인사
창조적인 진리탐구의 능력 심화	창의적인 디자인 사고와 기획능력 배양	창의적이고 혁신적인 디자인 기획능력, 이론과 실무를 접목하는 방법을 습득	색채심리특론 디자인기획론 산업디자인분석연구
연구방법의 엄정 과학화	과학적 사고와 합리적인 문제해결을 통한 전문디자이너 양성	현대디자인 이슈에 적합한 과학적이고 합리적인 디자인프로세스 강화	제품디자인연구 1,2 환경(공공)시설물디자인 연구 환경(공공)공간디자인 연구 인테리어디자인연구 1, 2
학문과 지식의 현실적 적응능력 추구	인성과 지성을 갖춘 디자이너로서의 폭넓은 소양 배양	디자이너로서의 전문지식 배양과 실무적응력 향상	디자인마케팅특론 서비스디자인특론 소비자학특론
문제 해결력을 가진 전문인 양성	창의적인 문제해결 능력을 가진 프로페셔널 디자이너 육성	디자인리서치를 통한 디자인 문제해결 능력 향상	디자인리서치방법론 발명과 지식재산권 관리론 인간공학특론
선한 목적에 활용되는 지식의 탐구	시대적 윤리에 부응하는 디자인의 사회문화적 책임 강화	사회문화 환경의 시대 흐름에 맞는 디자인 지식과 주요이론 강화	현대디자인이슈 디자인세미나 디자인미학
인류적 덕성의 완성	디자인분양의 전문기적 인격완성	산학간 워크숍을 통한 실무능력배양과 혁신적 사고능력 강화	산학워크숍 가구시스템 및 조명디자인 재료및구조연구 공간코디네이션연구
행복과 복지의 사회건설	인간의 행복과 복지에 기여하는 실용적 디자인 능력배양	사용자의 편리성과 친밀감에 기반을 둔 의사소통능력 함양	사용자경험디자인특론 디자인심리학 공간인터렉션연구
문화적 인류세계의 창조	다양한 문화의 특성과시대적 상황의 이해	사회문화적 가치로서의 디자인 이해와 사고능력 함양	디자인문화론 디자인가치론

## 교육과정연계도

일반대학원

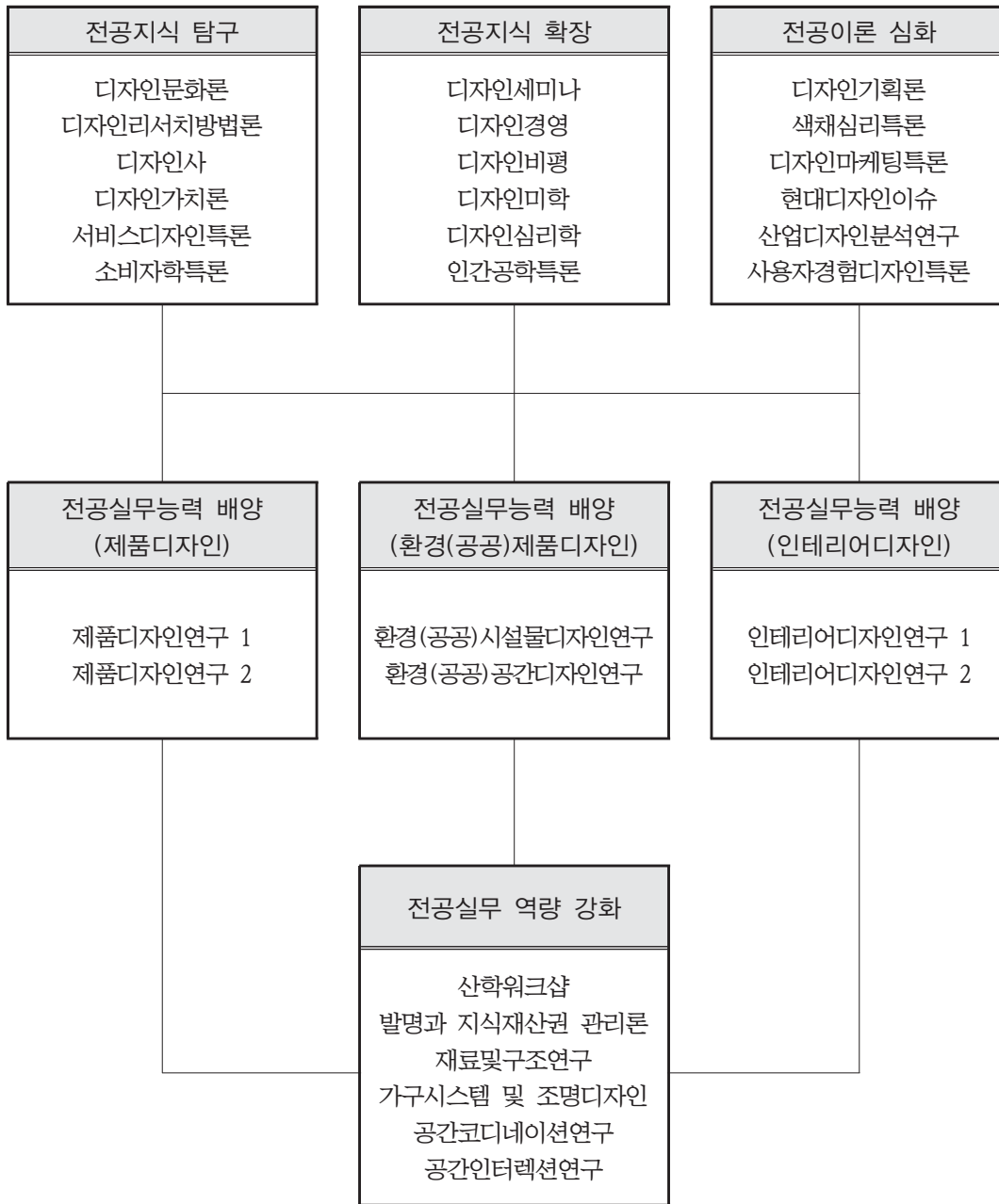

## 교육목표

본 대학원 산업디자인학과는 다양한 사회, 환경, 문화적 상황에서 발생하는 현실적 제반문제에 대한 합리적 디자인 해결책 제시와 그 역할을 재고토록 한다. 정보공유를 바탕으로 한 유희쿼터스 환경, 사용자 중심의 디자인, 지속가능한 디자인, 디자인경영과 혁신 등 미래 상황에 맞는 통합적인 디자인 능력의 배양을 그 목표로 한다. 특히 지역특성화 관점에서 차세대 아이템 발굴을 통해 보다 실질적인 디자인비즈니스 창출 및 지역사회의 발전에 기여하는 디자인 연구 기반 구축과 전문 인력 육성에 중점을 둔다.

## 교육목표 키워드

창조적 전문인, 잠재적 실천인, 사회적 지식인

## 진로/취업분야

교사, 교수, 디자인공무원, 연구원, 대기업 및 중견기업 디자인 연구소, 디자인 전문기업, 가전제품디자인, 정보기기디자인, 전시 디스플레이디자인, UX디자인, UI디자인, 그래픽디자인, 광고디자인, 캐릭터디자인, 편집디자인 등

## 교과목 해설

- D604103 디자인문화론(Theory in Design Culture) 3학점(3)  
디자인의 근간이 되는 인간의 생존 방법과 생활양식, 그리고 행동양식을 디자인의 생성적인 측면에서 고찰한다.
- D604104 디자인리서치방법론(Design Research Methodology) 3학점(3)  
디자인리서치에 관련한 다양한 접근형태를 살펴보고 정량 및 정성적 리서치방법론의 구체적인 정의와 차이점을 고찰하고 학위논문의 선행연구로써 디자인리서치의 합리적인 방법론과 테크닉을 숙지한다.
- D604105 디자인세미나(Design Seminar) 3학점(3)  
산업디자인 제반이론, 실무 및 프로세스 등을 연구하여 이에 관한 새로운 모듈 및 이론을 토론하여 심층적인 이론체계를 확립하고 발전시킨다.
- D604106 디자인경영(Design Management) 3학점(3)  
디자인을 통한 혁신적인 경영전략의 사례들을 중심으로 디자인경영의 전술과 전략을 고찰하며 디자인의 인적, 물적 자원의 효율적 관리에 대하여 연구한다.
- D604107 디자인비평(Design Criticism) 3학점(3)  
근대디자인 생성에서부터 현대디자인의 변천과정, 이념적 운동의 전개, 윤리적 문제 등에 대하여 고찰하며 평가와 해석 등을 통하여 디자인의 사회적, 문화적, 경제적, 정치적 가치와 의미에 관하여 논의한다.
- D604108 디자인사(Design History) 3학점(3)  
디자인의 역사적 배경을 이해하고 시대의 흐름에 따른 사회 정치, 환경, 문화 등에 디자인의 특성 및 변천 과정을 고찰한다. 역사적 맥락 속에서 현대 디자인 이슈가 나타나게 된 동인과 연관성을 조사하고 미래 디자인의 방향과 비전을 탐구한다.



- D604109 디자인기획론(Theory in Design Strategy Planning) 3학점(3)  
 예술, 인문학, 과학에 이르는 분야로부터 종합적인 지식체계를 활용하는 통섭의 학문으로서 디자인을 학습하고, 디자인 기획에 대한 개념, 영역, 사례(근접분야)등을 고찰하여 디자인 기획의 목적과 수단에 맞는 이론과 방법론을 연구한다.
- D604110 색채심리특론(Advanced Theory in Color Psychology) 3학점(3)  
 색채에 관한 문제를 심리적 측면에서 조형과 색채의 연관성과 조형에 대한 색채의 과학적인 적용 방법 등을 학습하여 색채에 대한 이해를 증진시킴과 동시에 색채의 심리적 측정과 원리, 기능을 중심으로 디자인 창작에 활용토록 한다.
- D604111 디자인미학(Design Aesthetics) 3학점(3)  
 디자인의 기능과 역할 등에 대하여 사회적, 문화적, 경제적, 정치적, 역사적 측면에서 고찰하고 이론적으로 디자인의 미적 가치를 규명한다.
- D604112 디자인마케팅특론(Advanced Theory in Design Marketing) 3학점(3)  
 마케팅의 의사결정 과정에서 이용되는 조사방법에 대한 개론적 지식을 탐구하고 디자인 실무에서 활용될 수 있는 마케팅 조사 기법의 종류, 방법, 자료해석 및 문제점 등을 연구한다.
- D604113 디자인가치론(Design Axiology) 3학점(3)  
 현대 산업사회에서 사용되는 모든 제품의 구조, 형태, 기능, 특성 및 생산과정 등을 재검토하고 합리적인 방법으로 문제점을 해결함으로써 보다 차원 높은 디자인의 가치관을 수립한다.
- D604114 현대디자인이슈(Contemporary Design Issues) 3학점(3)  
 최근 수십 년간 지속적으로 관찰되어온 유니버설 디자인, 지속가능한 디자인, 굿디자인, 감성디자인 등의 이슈들을 고찰하고, 현재 이를 근거로 디자인 영역에서 새롭게 등장하는 패러다임형 트렌드를 탐구한다. 이를 통해 통합적인 관점에서 디자인 지식의 외연을 넓히고 디자인의 미래비전과 방향을 탐구한다.
- D604115 사용자경험디자인특론(Advanced Theory of UX(user experience) Design) 3학점(3)  
 사용자 중심의 디자인 원리에 기반을 두어 인간과 인공물과의 인터페이스, 인터랙션, 정보 아키텍처, 사용성 등에 대한 다각적인 지각, 감각, 인지와 행동에 대한 경험을 디자인을 통해 이해를 넓히고, 심리학에서 컴퓨터 공학, 마케팅, 디자인에 이르기 까지 다학제적 영역에서 공통된 요소들을 디자인이 새로운 가치와 기회로 접목한다.
- D604116 디자인심리학(Design Psychology) 3학점(3)  
 인간과 인공물간 이해관계를 심리학적 측면에서 본질적으로 이해하고 일상에서의 관계에서 문제점 도출과 개선책을 제시하여 실제세계에서의 디자인 적용능력을 향상시킨다.
- D604117 서비스디자인특론(Advanced Theory of Service Design) 3학점(3)  
 사용자가 제품, 환경, 공간, 커뮤니케이션 디자인 등의 통합적인 측면에서 서비스를 쉽고, 만족스럽고, 효율적으로 누릴 수 있도록 서비스의 유 무형적 요소를 배열하고 그와 관련된 디자인 기회를 모색한다. 디자인을 전체프로세스에서 중심에 놓고 다른 영역의 사람들과 사용자를 통합하여 리서치와 그 결과물이 서비스 디자인임을 확인하는 새로운 디자인 방법과 영역을 탐구한다.
- D604118 소비자학특론(Advanced Theory of Consumerology) 3학점(3)  
 제품의 최종도착지인 소비자의 행위, 행동과 관련된 조사와 분석 방법 등을 학습하고 성공 및 실패사례들을 탐구한다. 제품기획, 생산 마케팅, 문화적 관점에서 디자인 연구의 올바른 방향과 방법을 모색한다.

- D604119 인간공학특론(Advanced Theory of Human Engineering) 3학점(3)  
인간과 제품, 공간, 환경 등의 상호관계를 이해하고 일상에서 발생하는 인간과 인공물의 부조화를 찾아 내고 인공물과 상호 관계 시스템의 개선방향을 모색하고 그 이론을 숙지한다.
- D604120 발명과지식재산권관리론(Invention & Management of Intellectual Property Rights) 3학점(3)  
진보성과 신규성에 근거하는 발명은 디자인 문제 해결과 깊은 관련이 있다. 창의 적 발상과 합리적 문제 해결을 통해 발명적 디자인 접근을 탐색해 보며, 그와 관련된 지적재산권의 의미와 내용을 이해하고 사례를 통해 그 활용방안을 모색한다.
- D604121 제품디자인연구 1(Product Design Study 1) 3학점(3)  
현대 제품디자인의 개념, 최근 동향 및 과학 기술과의 관계를 살펴보고 소비가전 제품과 산업, 설비, 운송, 의료기기 등의 산업디자인 카테고리 전반에서 조형미와 실용성을 조화롭게 적용시키는(실무)프로젝트를 구상 제작한다.
- D604122 제품디자인연구 2(Product Design Study 2) 3학점(3)  
제품디자인연구 1의 연장으로서 구체적인 세부적인 분석연구과정을 통해 혁신적인 결과물을 도출한다.
- D604123 환경(공공)시설물디자인연구(Environmental(Public) Facilities Design Study) 3학점(3)  
자연과 인공 환경의 상호관계를 이해하고 환경(공공)제품과 시설물이 인간 생활에 미치는 영향을 고려하여 도시, 광장, 공원 등의 공공환경에 기여할 수 있는 과제(실무프로젝트)를 구상 제작한다.
- D604124 환경(공공)공간디자인연구(Environmental(Public) Space Design Study) 3학점(3)  
환경(공공)과 공간의 상호 관계를 이해하고 인간 생활에 미치는 영향을 고려하여 도시, 광장, 공원 등의 새로운 공간을 창출하는 과제(프로젝트)를 구상 제작한다.
- D604125 인테리어디자인연구 1(Interior Design Study 1) 3학점(3)  
현대생활에서 실내공간의 활용성과 중요성을 인식하고 공간의 레이아웃, 조형성, 색상 등의 연구를 통해 아름답고 쾌적한 공간을 창출하는 과제(실무프로젝트)를 구상 제작한다.
- D604126 인테리어디자인연구 2(Interior Design Study 2) 3학점(3)  
인테리어디자인연구 1의 연장으로서 구체적인 세부적인 분석연구과정을 통해 혁신적인 결과물을 도출한다.
- D604127 가구시스템 및 조명디자인(Furniture System & Lighting Design) 3학점(3)  
실내공간에서 인체적도를 바탕으로 가구와 공간의 관계를 이론과 실험 등을 통하여 가구시스템의 디자인을 연구한다.
- D604128 산학워크숍(Workshop on Industrial-Academic Cooperation) 3학점(3)  
산업현장에서 요구되는 현실적 제반 문제를 파악하고 산업협력의 제품개발 프로젝트, 넥스트아이템 개발 등 현장에서 요구하는 실무에 중점을 둔다.
- D604129 산업디자인분석연구(Research of Industrial Design Analysis) 3학점(3)  
산업디자인 프로젝트를 기획, 진행, 관리에 이르기 까지 관여된 정량, 정서적, 접근 방법과 분석 등에 대한 이론 및 기법을 탐구하고 모범사례를 통해 그 이해의 폭을 넓히고, 조사된 디자인 분석기법을 활용하여 프로젝트 결과물을 도출한다.
- D604130 재료 및 구조연구(Material & Structure Study) 3학점(3)  
소비가전에서 환경(공공) 시설물에 이르기까지 제품들이 생산 공정에서 사용자에게 이르기까지의 적절한 재료 및 구조 등을 조사하고 최적화된 디자인 모형을 연구한다. 재료, 구조, 형태, 공법 등의 상호 관계를 이론과 실제사례를 중심으로 디자인 실무능력 배양하는 데 중점을 둔다.

- D604131 공간코디네이터연구(Space Coordination Study) 3학점(3)  
실내공간을 구성하고 있는 요소들, 가구, 조명, 벽지, 카펫, 소품 등을 조화롭게 하고 시대적 흐름과 요구에 따른 트렌드를 반영하여 효과적인 연출과 실천 계획 및 방법을 연구 한다.
- D604132 공간인터랙션연구(Space Interaction Study) 3학점(3)  
인간과 공간이 상호 작용을 인문학적 해석과 과학 기술과 접목하여 인간과 공간의 관계를 재정립하고 새로운 개념의 공간을 창출하는 능력을 배양한다.

## 교육과정표

체육학과(Department of Physical Education) / 석사과정

이수구분	전공명	학수번호	교과목명	학점	시수
전공기초		D604825	스포츠심리학연구	3	3
		D604826	스포츠사회학연구	3	3
		D604827	체육학연구방법연구	3	3
		D604828	운동생리학연구	3	3
		D604829	체육통계학연구	3	3
		D604830	여가론연구	3	3
전공공통	체육학	D604831	생체역학연구	3	3
		D604832	운동처방학연구	3	3
		D604833	체육원리연구	3	3
		D604834	트레이닝방법론연구	3	3
		D604835	사회체육론연구	3	3
		D604836	운동영양학연구	3	3
		D604837	운동해부학연구	3	3
		D604838	스포츠정책및행정연구	3	3
		D604839	운동생화학연구	3	3
		D604840	스포츠경영연구	3	3
		D604841	스포츠마케팅연구	3	3
		D604842	스포츠의학연구	3	3
전공선택	체육학	D604816	스포츠미디어연구	3	3
		D604817	운동제어연구	3	3
		D604818	상해및재활연구	3	3
		D604819	스포츠관광연구	3	3
		D604820	스포츠융복합산업연구	3	3
		D604821	스포츠이벤트연구	3	3
		D604822	스포츠법연구	3	3
		D604823	스포츠복지연구	3	3
		D604824	스포츠문화연구	3	3
		D604861	코치학연구	3	3
		D604862	평생체육론연구	3	3
		D604863	체육측정평가연구	3	3

## 교육목표와 교육과정의 연계표

교육목표	개별전공의 교육목표	교육방침	교과목예시
세계 수준의 학문과 이론의 탐구	역사적 배경을 분석 비평할 수 있는 능력 배양	동서양 체육사의 분석을 통한 현대 체육의 발전방향 모색	체육문화사 한국체육사
창조적인 진리탐구의 능력 심화	창의력을 갖춘 체육인 양성	현실적 감각 능력의 극대화	체육원리 스포츠마케팅 스포츠홍보론
연구방법의 엄정 과학화	전문지식을 바탕으로 지식 습득 및 응용	전문지식을 바탕으로 효율적인 기술 연구	생체역학 운동 처방학 운동 영양학 운동 생리학 운동 해부학 운동 생화학 스포츠의학
학문과 지식의 현실 적용력 추구	이론과 실재를 연구하여 스포츠 지도에 적용할 수 있는 능력 배양	스포츠의 현상을 조사 분석하여 그 자료를 스포츠 지도에 적용할 수 있도록 능력배양	스포츠의학 스포츠심리학 스포츠사회학 체육통계학
문제 해결력을 가진 전문인 양성	지식과 인격을 갖춘 체육인 양성	전문적 기량 습득	코치학 트레이닝방법론 스포츠프로그램 구성론 체육측정평가
선한 목적에 활용되는 지식의 탐구	선한인성의 체육인 양성	건강하고 만족한 삶을 영위할 수 있는 능력 배양	운동과 건강 레크레이션 여가론
인류적 덕성의 함양	체육의 본질적이고 종합적인면 고찰	건강한 자아실현 능력 배양	체력이론 체육학연구법 사회체육론
행복과 복지의 사회 건설	체험 및 실습을 통해 올바른 지도자 양성	실력을 갖춘 지도자양성	체육의학 평생체육론 운동상해학
문화적 인류 세계의 창주	스포츠를 통한 문화적이고 세계적인 체육인 양성	사회에 이바지 할 수 있는 체육인 양성	현대사회와 스포츠 스포츠행정 스포츠경영

## 교육과정연계도

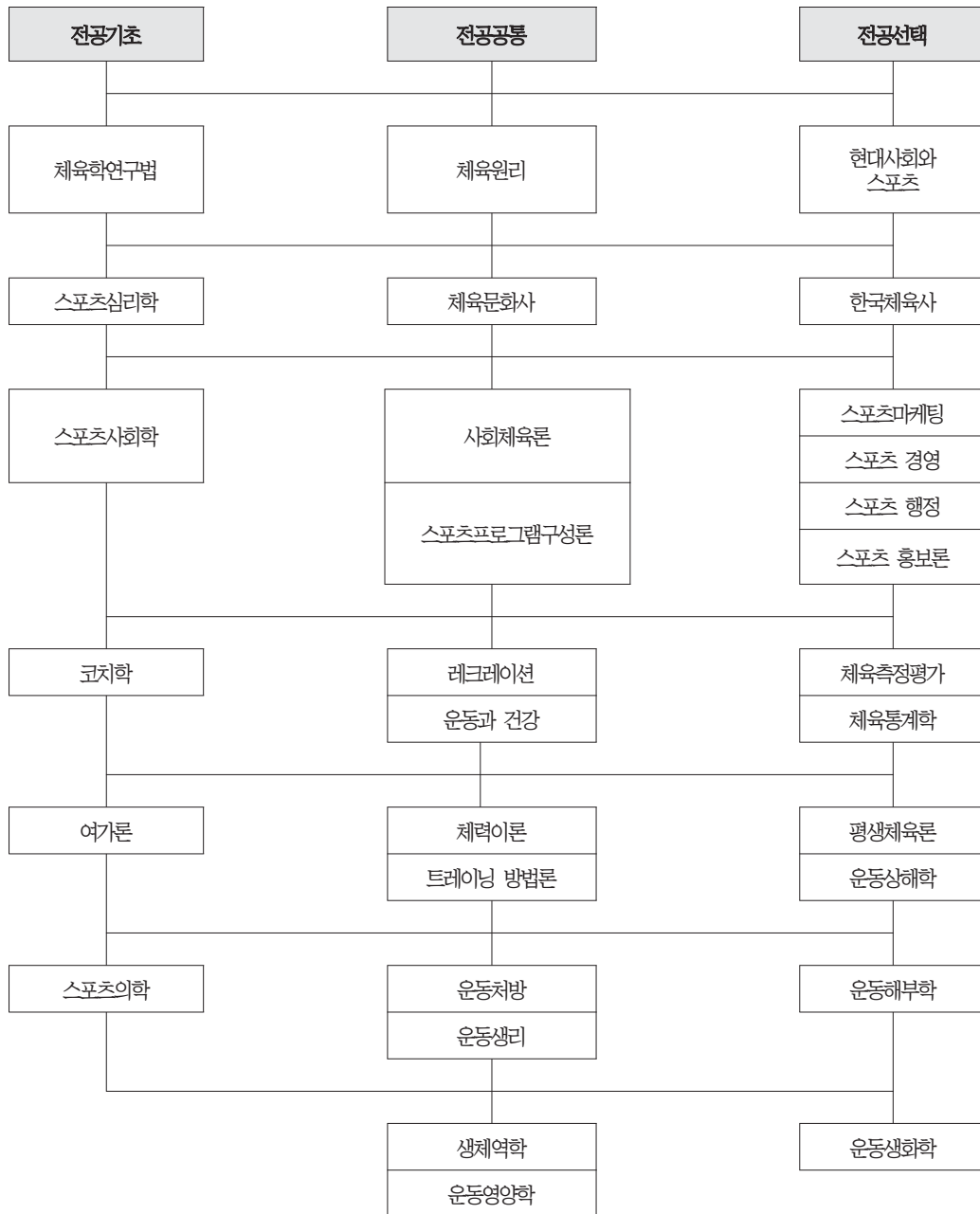

## 교육목표

체육학의 인간의 신체적인 활동을 대상으로 그 활동의 본질적 현상학적 제 측면에 연구하는 종합적인 응용학문으로서, 오늘날 고도산업사회의 급격한 변천과정을 겪고 있는 우리나라에서 사회 경제, 문학, 체육 등 각 분야에 있어 체육학을 통한 인간 이해와 인간 교육, 삶의 질적 향상에 대한 요구와 기대가 날로 증대되고 있다. 그러므로 본 학과는 체육학 제 분야의 독자적, 통합적 발전을 통해 사회가 요구하는 실질적 학문연구의 장을 제공하는데 그 일차적 목표를 두고 있다.

## 교육목표 키워드

체육학 연구 및 교수능력을 개발하고 스포츠 산업분야의 전문적인 경영 관리 능력을 배양

## 진로/취업분야

각 전공별 전문직(재활교육, 스포츠경영, 스포츠마케팅, 코치학, 스포츠의학 등), 박사과정 졸업 후 대학교수

## 교과목 해설

- D604825 스포츠 심리학 연구(Psychology of Sports) 3학점(3)  
스포츠의 현상을 심리학적 측면에서 조사 분석하여 그 자료를 스포츠 지도에 적용할 수 있도록 이론과 실재를 연구한다.
- D604826 스포츠 사회학 연구(Sociology of sports) 3학점(3)  
스포츠를 사회학의 이론과 본질을 이해하고 인류문명, 산업, 사회제도 등의 현대사회와 관련된 스포츠의 제반문제를 파악함으로써 스포츠에 미치는 영향 및 스포츠 사회에 끼치는 영향을 분석연구 한다.
- D604827 체육학연구법 연구(Research Method in Physical Education) 3학점(3)  
체육학 연구의 특성, 과제의 발견과 설정 분야별 연구의 방향, 자료 수집 요령과 분석 및 보고서 작성 등을 연구함으로써 과학적인 원리와 법칙을 찾아 낼 수 있는 사고와 능력을 배양한다.
- D604829 체육통계학연구(Statistics in Physical Education) 3학점(3)  
통계학의 기초적인 분포, 자료의 정리와 요약, t검증, 상관관계 등의 내용으로 체육현장에서 통계적 방법을 이용한 보다 과학적인 연구에 비중을 두었다.
- D604830 여가론 연구(Leisure Theory) 3학점(3)  
여가는 개인이 휴식, 쾌락, 만족감, 즐거움과 같은 삶의 질적인 면을 추구하고자 할 때 자유롭게 선택하는 신체활동으로서 재충전의 기회를 제공한다고 할 수 있다. 단조로운 기계적 노동의 연속으로 정신적 피로와 신체적 피로로 시달리고 있는 현대인들에게 휴식을 통한 생리적 리듬을 원활히 유지시켜 줌으로써 건강하고도 만족한 삶을 영위할 수 있도록 하는데 강의 목표를 두고자 한다.
- D604842 스포츠의학 연구(Medicine of Sports) 3학점(3)  
일상생활 가운데 보행으로부터 체육이나 스포츠경기까지를 포함시킨 넓은 뜻의 신체활동을 의학면에서 연구하는 학문으로서 질병의 치료나 예방, 건강유지와 증진, 경기력의 향상 등 모든 신체운동을 대상으로 하는 종합적 과학을 연구함을 목적으로 한다.



- D604828 운동생리학 연구(Exercise Physiology) 3학점(3)**  
체육학의 연구에 기초가 되는 인체 생리학의 폭 넓은 이해와 인체해부학의 습득을 통하여 운동 활동에 필요한 근육, 심장, 혈액, 에너지 대사 등을 연구하기 위하여 전인적인 양성에 목적을 둔다. 그리고 운동을 수행함으로써 일어나는 생리적 현상 및 변화를 해부학과 생리학을 기초로 분석, 조사하여 신진대사의 기전을 파악하고 과학적으로 운동수행력의 행상을 위해 신진대사의 변화에 대한 기본지식을 배운다. 운동부하장비의 조작법, 운동부하시 산소섭취량, 이산화탄소 배출량, 환기량 등의 측정, 폐 기능 검사방법, 전해질 분석, 운동 시 심박수 및 혈압의 측정 등을 배운다.
- D604831 생체역학 연구(Biomechanics) 3학점(3)**  
인간 동작의 역학적 분석을 토대로 운동선수들의 비효율적인 동작을 찾아내어 좀 더 효율적인 기술을 연구하여 훈련에 적용시킬 수 있다.
- D604832 운동 처방학 연구(Exercise Prescription) 3학점(3)**  
개인의 체력의 향상과 건강의 유지 증진의 목표에 따라 체력과 건강상태에 맞추어 운동의 종류와 형식을 선택하여 그 질과 양을 어떻게 어느 정도 실시해야 하는 것을 정하는 학문이다.
- D604833 체육원리 연구(Principles of Physical Education) 3학점(3)**  
체육의 본질을 이해하기 위하여 체육의 역사적, 사회적 역학, 철학적 면과 과학적인 면에서 인간의 본질과 신체활동의 본질을 연구, 분석하며 체육의 목적, 목표, 교육방법등을 검토하여 신체활동의 근본원리를 이해한다.
- D604834 트레이닝방법론연구(Training Method Theory) 3학점(3)**  
본 교과목은 체력의 기본적 구성요인을 이해하고, 각자의 신체적 능력에 맞는 트레이닝방법을 체계적으로 교육시켜 학생들로 하여금 트레이닝의 실제 현장에서 올바른 지도방법을 적용시킬 수 있도록 교육하는 교과목이다.
- D604835 사회체육론 연구(Theory of Social Physical Education) 3학점(3)**  
사회체육의 이론과 실재를 연구하기 위하여 그와 관련된 시설, 정책, 기구, 지도자 및 프로그램 등에 관하여 종합적으로 분석, 검토한다.
- D604862 평생체육론연구(Life-Long Physical Education) 3학점(3)**  
시간의 흐름에 따라 변화하는 신체적, 정신적 제반능력을 이해하고 이에 대처하도록 평생체육활동을 통하여 건강한 자아실현 능력을 갖도록 한다.
- D604861 코치학연구(Theory of Coaching) 3학점(3)**  
코치학은 경기지도자가 기본적으로 알아야할 사항 및 효과적인 지도방법론을 주요 내용으로 한다. 선수 선발, 훈련방법 및 피크 컨디션 유지 방법을 배운다. 코치의 지도 유형 및 종목별 특성과 각종 요인별 기여도를 알게 함으로써 효과적인 선수 지도법을 이해시킨다.
- D604824 스포츠문화연구(Sports Culture) 3학점(3)**  
이 과목에서는 주로 근대 스포츠가 형성된 이후 스포츠가 어떻게 전파되고, 수용되었으며 발전되었는가 하는 모습을 문화사적 시각으로 이해하는 데 초점을 둔다.
- D604817 운동제어연구(Motor Control) 3학점(3)**  
인간이 운동을 생성하고 저절할 때 사용되는 기전을 밝히고, 이때에 적용되는 원리를 규명하는 것이 운동제어 연구이다. 최근에 복잡한 인간의 신경체제와 근육체제로 인한 무한한 자유도 생성의 문제와 협응구조의 개념을 통한 학습을 하게 될 것이다.



- D604818 상해및재활연구(Injury and Rehabilitation) 3학점(3)**  
 본 과목은 스포츠 행위시 발생하는 스포츠 손상의 분류와 원인, 그리고 예방대책, 손상시 즉각적인 응급 처치, 손상의 정도와 부위에 따라 이루어지는 재활에 대해 학습하며 스포츠 현장에서 실습을 통해 종합적인 이해를 도모한다.
- D604838 스포츠정책및행정연구(Administration for Sports) 3학점(3)**  
 체육활동을 위한 예산, 법적문제, 장 및 구입과 관리, 프로그램, 홍보, 조직 등의 행정적인 능력을 함양한다.
- D604819 스포츠관광연구(Sports Tourism) 3학점(3)**  
 스포츠와 관광의 연계 구조를 알아보고 스포츠 관광이 어떻게 이중적으로 구성되는지에 대하여 살펴보고 현장에서 스포츠 관광을 어떻게 적용하는가에 대하여 다루고자 한다.
- D604820 스포츠융복합산업연구(Sports Industry Convergence) 3학점(3)**  
 스포츠가 타 학문 및 산업 분야와의 융·복합을 통하여 지식과 기술 등 인적 자원 및 다양한 스포츠 자원의 새로운 가치 창출을 추구 할 수 있는 지식을 탐구하고자 한다. 스포츠와 융·복합 가능한 다양한 분야를 탐색해 보고 융·복합의 방향과 전략을 학습한다.
- D604821 스포츠이벤트연구(Sports Events) 3학점(3)**  
 이 수업은 스포츠 이벤트의 가장 중요한 이슈들을 연구하게 될 것이다. 특히 실제 스포츠 이벤트를 만들고 시행할 때 무엇을 기획해야 하고 적용하며, 평가해야 하는지 살펴보게 될 것이다. 실제 이벤트를 기획하고 프로그램을 만들며 관리하고 평가하게 될 것이고,
- D604816 스포츠 미디어연구(Sports Media) 3학점(3)**  
 본 강좌는 석박사 학생을 대상으로 스포츠와 미디어와의 관계를 미디어 경제학적인 관점에서 이해하는데 목적이 있다. 학생들은 전통적인 미디어경제학 이론을 스포츠 상황에 적용함으로써 스포츠미디어의 경제적 효과에 대한 이해를 넓힐 수 있으며, 아울러 스포츠 미디어 경영인에게 필요한 지식을 습득할 수 있다.
- D604863 체육측정평가연구(Measurement and Evaluation in Physical Education) 3학점(3)**  
 체육의 학습 및 훈련방법의 성과를 평가하여 보다 효과적인 학습방법을 모색하기 위해 체력 및 체력, 운동소질 등의 측정에 관한 이론과 연구, 그리고 얻어진 자료의 통계처리 방법과 그 결과를 합리적으로 평가하는 방법을 연구한다.
- D604839 운동생화학 연구(Exercise Biochemistry) 3학점(3)**  
 운동과 대사의 생화학적 내용을 중심으로 근 수축을 위한 에너지, 운동중의 에너지 생산조절, 운동에 의한 글루코스 분해과정의 적응, 혈액, 수분, 호르몬 등의 대사의 생리작용과 운동과의 관련을 다루고 있다.
- D604823 스포츠복지연구(Sports Welfare) 3학점(3)**  
 스포츠와 관련된 행복, 삶의 질, 여가 등에 관한 이론적 이해 및 연구를 진행한다
- D604840 스포츠경영연구(Management of sports) 3학점(3)**  
 스포츠 경영의 원리, 이론, 방법 등에 대하여 경영학적인 사고로 접근하여 그 본질을 이해하고 미래의 스포츠 경영관리자 및 연구자의 관점에서 스포츠 경영을 위한 이념, 경영과정 등을 이해하고 적용할 수 있는 실제적 지식의 탐구 및 응용능력의 배양에 역점을 둔다.
- D604822 스포츠법연구(Sports Law) 3학점(3)**  
 본 강좌의 목표는 스포츠와 관련된 법적 이슈를 분석하는 것이다. 본 수업을 통해 학생들은 법적 권리

와 스포츠 팬, 에이전트, 코치, 의사, 기자 등의 책임에 대해 익숙해 질 것이며, 스포츠 법의 맥락에서 다양한 이슈들을 이해할 것이다.

D604841 스포츠 마케팅 연구(Marketing of sports) 3학점(3)  
현실적인 감각과 경험적 지식에 바탕을 둔 현대적이고 스포츠 상황에 적합한 마케팅 이론의 개발과 평가하고 있는 스포츠산업을 효과적이고 효율적으로 경영할 수 있는 능력을 배양함에 둔다.

D604837 운동 해부학 연구(Anatomy of Exercise) 3학점(3)  
인체의 구조와 기능에 대한 해부학적인 지식을 이해하여 인체의 제반원리를 알고 이를 스포츠 현장에 활용하는 능력을 기른다.

D604836 운동영양학 연구(Sports Nutrition of Exercise) 3학점(3)  
영양학의 개념, 작용, 식품과 영양가 등 기초적인 문제와 운동과 영양, 운동과 열량문제, 영양조절 등 신체활동과 관련된 영양문제에 관해서 강의한다.

## 교육과정표

디자인조형학과(Department of Design and Formative Arts) / 석사과정

이수구분	전공명	학수번호	교과목명	학점	시수
전공기초		D605041	디자인특론	3	3
		D605042	현대미술사	3	3
		D605043	조형예술론	3	3
		D605044	대중문화예술콘텐츠	3	3
		D605046	컬러리스트학	3	3
		D605397	SNS마케팅방법론	3	3
전공공통	아트& 크래프트	D602308	회화실기 I	3	3
		D605047	금속·옷칠조형	3	3
		D605051	금속·옷칠문화상품	3	3
		D605049	금속세공	3	3
		D605050	도자·유리조형	3	3
		D605051	도자·유리문화상품	3	3
		D605052	산업도자·유리	3	3
		D605054	회화실기 II	3	3
		D605055	회화특수실기 I	3	3
		D605056	회화특수실기 II	3	3
		D605057	조형계획 I	3	3
		D605058	조형계획 II	3	3
전공공통	패션뷰티	D605059	테크니컬패턴디자인연구	3	3
		D605060	패션CAD연구	3	3
		D605061	웨어러블패션연구	3	3
		D605062	특수봉제기법연구	3	3
		D605063	체형학연구	3	3
		D605064	패션뷰티일러스트레이션연구	3	3
		D605065	패션뷰티예술문화사	3	3
		D605565	논문분석세미나	3	3
		D605067	응용메이크업연구	3	3
		D605068	분장테크닉연구	3	3
		D605069	네일아트디자인연구	3	3
		D605070	뷰티테라피연구	3	3

## 교육목표와 교육과정의 연계표

교육목표	개별전공의 교육목표	교육방침	교과목 예시
세계 수준의 학문과 이론의 탐구	글로벌 시대를 선도하는 전문 예술가·디자이너 양성	예술과 디자인의 이론적 능력 배양	디자인특론 현대미술사 대중문화예술콘텐츠 패션뷰티예술문화사
창조적인 진리탐구의 능력 심화	독창적인 사고를 함양한 창의 인재 양성	전공영역의 지식에 대한 습득 및 확대 제고	조형예술론 SNS마케팅방법론 논문분석세미나
연구 방법의 엄정 과학화	디지털·CAD·3D·AI(인공지능)의 활용이 가능한 전문가 양성	디지털 관련 및 3D컴퓨터 프로그램 운용능력 배양	금속·옷칠문화상품 패션CAD연구 웨어러블패션연구
학문과 지식의 현실적 적용능력 추구	예술의 산업화를 창출하는 예술가·디자이너 양성	실용성, 실무능력, 창의력 배양을 위한 심층 연구	도자·유리문화상품 회화실기 I 특수봉제기법연구
문제 해결력을 가진 전문인 양성	논리적 사고와 기술적 능력을 갖춘 예술가·디자이너 양성	예술가 및 디자이너로서의 기본 소양 함양	금속세공 산업도자·유리 회화실기 II 테크니컬패턴디자인연구
선한 목적에 활용되는 지식의 탐구	인성과 지성을 갖춘 예술가·디자이너 양성	시대와 환경의 흐름에 부응하는 지식의 함양	회화특수실기 I 컬러리스트학 체형학연구
인류적 덕성의 완성	예술 및 디자인의 사회·문화적 역할을 선도하는 인재 양성	예술가 및 디자이너로서의 가치관과 사회적 기능 함양	도자·유리조형 조형계획1 패션뷰티일러스트레이션연구
행복과 복지의 사회 건설	문화, 예술, 관광 등 지역 경제의 발전에 기여할 수 있는 인재 양성	예술가 및 디자이너로서의 사회·경제적 역할 함양	금속·옷칠조형 회화특수실기 II 조형계획1 뷰티테라피연구
문화적 인류세계의 창조	예술문화 및 생활문화의 융복합 창조에 기여할 수 있는 인재 양성	전통과 현대의 융복합적 지식과 기술의 계발	응용메이크업연구 분장테크닉연구 네일아트디자인연구

## 교육과정 연계도



## 교육목표

인류가 지향하는 미학적 관념의 핵심은 만물이 상통하는 융합의 철학이다. 디자인조형학과는 이와 같은 관점을 기반으로 회화와 공예 그리고 패션과 뷰티 등 순수미술과 응용미술의 영역을 아우르며 융복합적 하이브리드 교육을 추구함으로써 다양한 가치창출은 물론 통섭과 소통의 교육적·문화적 진화를 지향한다. 이를 바탕으로 4차 산업의 시대를 선도할 ‘통합형 창의 인재’를 양성하는 데에 교육의 목표를 둔다.

‘아트&크래프트’ 전공에서는 예술가(작가)로서 또는 디자이너로서의 독립적 영역으로의 진출뿐만 아니라, 회화와 공예의 접목을 통해 예술과 산업을 조화롭게 이끌어갈 ‘창조적인 멀티플레이어’의 자질을 갖추도록 교육하며, ‘패션뷰티’ 전공에서는 ‘차세대 융복합 성장산업’의 발전을 선도할 융합교육 프로세스를 운영함으로써 시각예술(아티스트·디자이너) 및 패션뷰티융합산업에 필요한 자질을 갖추도록 교육한다.

## 진로/취업분야

### 〈아트&크래프트 전공〉

아트 영역: 전문작가, 예술기획자, 학예연구사, 큐레이터, 예술강사, 영화미술, 무대미술가 전문 사진작가 및 상업사진작가, 그래픽디자인 관련 업종 등 조형에 대한 탄탄한 기본 소양이 바탕된 창의적인 표현 능력으로 다양한 분야로 진출하여 ‘창조적인 멀티플레이어’로서 그 능력을 인정받고 있음.

크래프트 영역: 컴퓨터그래픽스(2D 및 3D) 디자이너, 3D프린팅 제품디자이너, 문화상품 디자이너, 인테리어업체 실내디자이너, 디스플레이어, 옷칠액세서리 디자이너, 귀금속장신구 디자이너, 조형예술 작가(금속, 도자, 유리조형 작가), 도자 및 유리제품 생산업체 디자이너, 스테인드글라스 디자이너, 조명업체 디자이너, 패션주얼리 디자이너, 주얼리샵 마스터, 패션주얼리 스타일코디네이터, 토탈패션 디자이너(장신구·구두·가방·벨트), 조명 디자이너, 금속공예 작가, 무대미술 및 특수소품 제작 디자이너, 개인 창업(공방 운영, 샵 운영, 미술·디자인교습소), 대학원 진학, 교사, 초중고 예술강사, 대학강사, 대학교수 등으로 진출할 수 있으며 세부 부문별의 진로는 다음과 같다.

금속디자인 부문: 귀금속장신구디자이너, 패션주얼리디자이너, 샵마스터(주얼리샵), 패션주얼리스트아일코디네이터, 토탈패션디자이너(장신구·제화·가방·벨트·구두), 주얼리매장 디스플레이어, 금속공예작가, 무대미술 특수소품 제작자, 개인 창업 및 액세서리 샵 운영 등

도자·유리디자인 부문: 도예 및 유리조형 작가, 도자 및 유리제품 생산업체 디자이너, 도자 및 유리 환경조형물 디자이너, 스테인드글라스 디자이너 및 제작, 조명업체 디자이너, 개인 창업 및 샵 운영 등

### 〈패션뷰티 전공〉

대학 교수 및 강사, 패션뷰티산업융합, 코디네이터, 화장품연구 및 개발자, 문화예술기획자, 메이크업아티스트, 텍스타일디자이너, 문화예술교육사, 미용치료사, 큐레이터, 테크니컬디자이너, 헤어아티스트, 패션디자이너, 패션MD, 그래픽디자이너, 코스메틱강사, 예술강사, 세일즈프로모터, 게임아트, 아트컨설턴트, 애니메이터, 카테고리매니저, 패션에디터, 캘리그래피, 메디컬일러스트레이터, 프리랜서, 무대의상디자이너, 에코제품디자이너, 뷰티 패션 분야 창업, 문화재단, 퍼스널쇼퍼, 웹디자이너, 미술학원강사, 애니메이터, VMD, 미술폼스페셜리스트, 바이어, 예술작가, 일러스트레이터, 패션스타일리스트, 패션칼럼니스트, 그래픽티아티스트, 디스플레이어, 화장품연구원, 전시디자이너, 제품디자이너, 패션코디네이터, 패션칼럼니스트, 패션컨설턴트, 웹디자이너, 패션디렉터, 모델리스트, 사진전문가, 아동미술치료사

## 교과목 해설

- D605041 디자인특론(Advanced Design) 3학점(3)  
디자인의 근원과 영역을 살피고 조형의 세계와 형태에 미치는 미의 영역을 추구하고, 날로 변천하는 산업구조에 대응하는 디자인의 실상을 탐구한다.
- D605043 조형예술론(Theory of Plastic Arts) 3학점(3)  
조형원리에서 파생되는 가능성을 다각적으로 탐색하고 현대예술의 조형 사조에 입각한 유형을 분석, 나아가서 내부에 잠재한 기본단위를 추구하는데 창조적인 사고력을 기른다.
- D605042 현대미술사(Theory of Contemporary Art) 3학점(3)  
20세기 현대미술의 시대적 변화에 따른 양식 변천과정과 특색을 분석·연구한다.
- D605047 금속·옻칠조형(Metalsmithing & Ottchill) 3학점(3)  
인간생활과 공예와의 상호관계를 숙지시키고, 주거 환경과 인간생활이 지니고 있는 인간공학적 상황 및 바탕으로 주거생활 및 환경조형에 기여할 수 있는 작품을 구상·제작한다.
- D605048 금속·옻칠문화상품(Cultural Goods Design of Metal & Ottchill) 3학점(3)  
문화 환경의 변화에 대응할 수 있는 디자인 감각의 배양과 아울러 문화상품디자인 개발 능력을 신장시키고 이를 바탕으로 국가 및 지역의 경제에 기여할 수 있는 관광·문화상품을 개발·제작한다.
- D605049 금속세공(Metalworking) 3학점(3)  
장신구의 개념을 정립하고, 인체 및 의상과 관련된장신구의 기능과 조형을 이론과 실기를 통해 연구하며, 그에 따른 작도 및 렌더링의 방법을 습득하여 양산성의 향상을 도모할 수 있는 디자인 능력을 배양한다.
- D605050 도자·유리조형(Plastic Arts of Ceramics & Glass) 3학점(3)  
아름다운 환경과 도자예술의 극대화를 창출하기 위해 도자를 활용한 건물, 광장, 공원 등의 공간처리 및 옥내·외 조형물의 형태, 색채, 질감 등 효과적인 조화 방법을 개발·연구한다.
- D605051 도자·유리문화상품(Cultural Goods Design of Ceramics and Glass) 3학점(3)  
도자 및 유리공예에 있어서 각기의 특성에 따른 제작기법의 개발과 조형적 표현능력을 기르는 데에 목표를 둔다. 이를 위해 도예의 기법인 판성형기법, 석고성형, 물레성형, 이장주입 및 유리공예의 가공기법인 램프워킹, 라미네이팅, 캐스팅, 슬럼프핑, 퓨징 등의 기법을 숙련시킨다.
- D605052 산업도자·유리(Industrial Ceramics & Glass) 3학점(3)  
산업도자 제품의 생산성 향상을 위한 디자인 연구를 위하여 인간과 생활 공간상의 상관관계를 연구 분석하고 이에 따른 표현 방법을 실습을 통하여 개발시킨다.
- D602308 회화실기 I (Contemporary Painting I) 3학점(3)  
현대미술의 연구 및 전공실기
- D605054 회화실기II(Contemporary Painting II) 3학점(3)  
현대미술의 연구 및 전공실기 심화과정
- D605055 회화특수실기 I (Specific Technics of Contemporary Painting I) 3학점(3)  
현대미술의 특수한 방법론에 따른 실기 연구
- D605056 회화특수실기II(Specific Technics of Contemporary Painting II) 3학점(3)  
현대미술의 특수한 방법론에 따른 실기의 심화연구



D605057 조형계획 I (Project of Painting Process I )	3학점(3)
작품제작의 기획과 처리에서의 접근방법 분석연구	
D605058 조형계획II (Project of Painting Process II)	3학점(3)
작품제작의 기획과 처리에서의 접근방법 연구	
D605044 대중문화예술콘텐츠(Popular culture and arts content)	3학점(3)
상호 소통과 공감의 이야기를 기반으로 한 대중문화예술 전반 콘텐츠 산업전략을 분석하여 4차 산업혁명에 동반되는 융복합 학문의 역할을 모색한다.	
D605397 SNS 마케팅 방법론(SNS Marketing Methodology)	3학점(3)
마케팅활동에 관한 원리와 과정을 익히고, 패션뷰티 각각의 표적 소비자층에서 효과적으로 대응할 수 있는 기획 전략과 기술을 습득하도록 한다.	
D605046 컬러리스트학(Study of Colorist)	3학점(3)
색채의 원리, 감성배색, 색채이론, 색채 심리, 분석 등에 대한 기본 지식을 바탕으로 컬러리스트 국가자격증을 준비할 수 있는 능력을 기른다.	
D605059 테크니컬패턴디자인 연구(Technical Pattern Design)	3학점(3)
테크니컬 디자이너의 양성을 목표로 하여 이론 및 특수재봉기기 등 실무과정을 연구한다.	
D605060 패션CAD 연구(Fashion CAD)	3학점(3)
패션 CAD 시스템을 통해 패턴제작 방법과 활용, 그레이딩하는 방법을 익히고 3D CLO와 접목할 수 있는 능력을 기른다.	
D605061 웨어러블 패션 연구(Wearable Fashion Studies)	3학점(3)
웨어러블 패션에 관한 연구와 기술에 대한 디자인 관계를 이해하며 개개인의 디자인작품을 연구한다.	
D605062 특수봉제기법 연구(Special sewing technique)	3학점(3)
특수 봉제 기기의 특성 및 종류를 학습하고 그에 맞는 봉제법 및 원리를 파악하여 특수봉제가 요구되는 의복제작의 기술을 이해시킨다.	
D605063 체형학 연구(Body sciences research)	3학점(3)
인체의 특징적인 요소를 분석하고 관찰하여 인체 전반의 구조적 특징을 이해하고 바디 페인팅과 의복제작을 위한 기저를 마련한다.	
D605064 패션뷰티 일러스트레이션 연구(Fashion Beauty Illustration)	3학점(3)
인체의 개성 있는 다양한 표현방법을 연구하여 패션뷰티작품 활동을 전개할 수 있는 능력을 기른다.	
D605065 패션뷰티예술문화사(Fashion Beauty Art History)	3학점(3)
패션뷰티의 국내외 문화사를 포괄적으로 다룸으로서 예술사의 특징과 흐름을 연구하여 창의성을 높인다.	
D605565 논문분석세미나(Seminar on dissertation analysis)	3학점(3)
연구논문 및 실기논문에 관련된 자료의 논리적 해석, 보고서 및 작성 등 사례에 관련된 내용을 파악하여 연구한다.	
D605067 응용메이크업 연구(Application Makeup technique)	3학점(3)
다양한 표현재료 및 도구를 이용한 미용예술성을 표현하는 기술습득과 개발 및 연구를 목적으로 한다.	
D605068 분장테크닉 연구(make-up technique for performance art)	3학점(3)
영상 캐릭터를 위한 분장법을 익히고 분장의 원리와 요소 등 미적 감각을 연구한다.	



- D605069 네일아트디자인 연구(Nail Art Design Practical skill) 3학점(3)  
기본적인 네일케어를 바탕으로 인조손톱의 아트적인 소양 및 다양한 네일 디자인 기법을 익혀 예술적인 이미지 연출법을 연구한다.
- D605070 뷰티테라피 연구(Beauty Therapy Research) 3학점(3)  
피부구조와 피부유형에 따른 특성과 전반적인 이론을 이해함으로써 스킨케어, 향요법 등 토탈적인 에스테틱을 연구한다.

## 교육과정표

연극학과(Department of Theater Arts) / 석사과정

이수구분	전공명	학수번호	교과목명	학점	시수
전공기초		D605567	연극학연구	3	3
		D605568	연극제작세미나	3	3
		D605569	극창작워크샵	3	3
		D605570	희곡연구	3	3
		D605571	연기론연구	3	3
		D605602	연극특수연구	3	3
전공공통	연극	D605636	연출연구	3	3
		D605637	연극연출사조연구	3	3
		D605638	배우훈련방법연구	3	3
		D605639	포스트모던실험극연구	3	3
		D605640	셰익스피어희곡연구	3	3
		D605641	현대연극연구	3	3
		D605642	대본분석연구	3	3
		D605643	연극기획경영연구	3	3
		D605644	연극비평연구	3	3
		D605645	한국연극연구	3	3
전공선택	연극	D605646	연극축제연구	3	3
		D605647	무대기술연구	3	3
		D605648	연극치료연구	3	3
		D605649	뮤지컬연구	3	3
		D605650	교육연극연구	3	3

## 교육목표와 교육과정 연계표

교육목표	개별전공의 교육목표	교육방침	교과목예시
세계 수준의 학문과 이론의 탐구	최신 학문을 심오 정치하게 탐구하여 세계수준으로 향상 시킨다.	연극 예술의 본질 탐구 및 예술의 전반적인 이해를 통한 제이론 규명	연극학연구
창조적인 진리탐구의 능력 심화	지식과 정보를 수용하기만 할 것이 아니라 몸소 갖춘 창의력을 바탕으로 창조적인 지식과 이론을 탐구해 나가도록 한다.	작품 및 작가에 따른 심층적 분석과 토론	연극제작세미나 대본분석연구
연구방법의 엄정 과학화	해당 분야의 진리 탐구를 위한 연구방법상의 과학성과 타당도를 극대화 시킨다.	예술전반의 주제를 선정하여 독창적으로 연구 토론	포스트모던실험극연구 현대연극연구
학문과 지식의 현실 적용력 추구	각 전문분야의 현실적 문제 해결에 직접적으로 기여할 수 있는 학문을 지향한다.	실행체계 및 이론적 배경연구를 통한 실기능력의 극대화	극창작워크샵 연극기획경영연구
문제 해결력을 가진 전문인 양성	학문과 이론을 바탕으로 실제적 문제 해결력을 가진 전문가를 육성한다.	실습교육을 통한 실기 능력 향상	연극비평연구 연기론연구 뮤지컬연구 연극특수연구
선한 목적에 활용되는 지식의 탐구	탐구된 지식을 통하여 인류의 복지와 평화의 증진에 도움이 되도록 한다.	전문적인 제작스타일 방법 체계에 대한 이론적 검토 및 실행 체계 분석	한국연극연구 희곡연구 셰익스피어희곡연구
행복과 복지의 사회 건설	진리와 지시그 학문과 인격의 가르침에 따라 이웃과 내가 서로 우호하고 협력하는 사회를 만들어 나간다.	인성과 전문성을 갖춘 연극인 양성	교육연극연구 연극치료연구
문화적 인류 세계의 창조	탐구된 지식과 진리를 통하여 사회구성원으로 하여금 인간으로서의 삶의 조건을 궁극적으로 개선하고 향상 시키는데 기여한다.	인성과 전문성을 갖춘 연극인 양성	무대기술연구 연극축제연구
인류적 덕성의 완성	학문을 탐구하고 탐구된 지식을 실제에 적용시킴으로써 인류의 도덕성 함양과 폭넓은 교양의 증진에 기여한다.	예술의 근본이 되는 이론을 실습하여 작품을 구성하는 능력 함양	연극연출사조연구 연출연구 배우훈련방법연구

## 교육과정 연계도

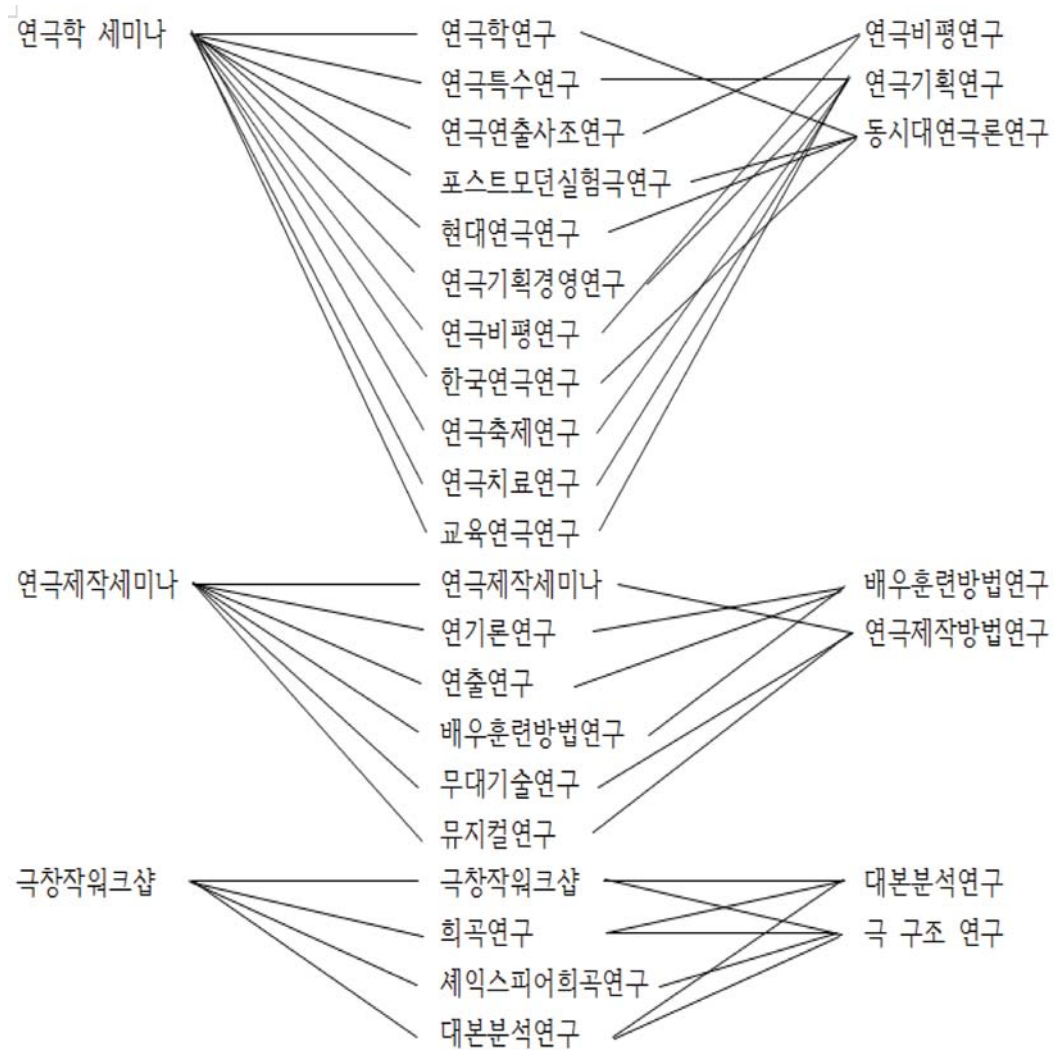

## 교육목표

오늘날 우리의 시대는 복합적인 의미 창출을 위한 효과적인 정보전달 방식을 요구하고 있다. 보다 나은 인류의 일상생활을 보장하고 세계가 하나로 집약화 하는 이상을 실천하는 밑거름으로 전망이 밝은 연극 예술의 미래는 총체적인 문화개념으로 우리에게 다가오고 있다.

연극이라는 분야는 미래 사회의 현상 앞에서 막중한 책임을 지고 있다.

이에 본 학과는 연극인의 올바른 가치관과 세계관을 확립하고 전문성의 함양을 위한 교육을 시행하고자 한다.

그 결과 현대 산업화 사회에 순기능 할 수 있는 연극예술인 및 연구가를 배양하는데 그 목적을 둔다.

## 진로/취업분야

대학 강사, 교수, 초중고 예술강사, 연기학원 운영, 극본, 구성작가, 제작자, 배우, 연출, pd

## 교과목 해설

D605568 연극제작세미나(Seminar on Theatre Production)	3학점(3)
연극제작 전 과정을 과정단위로 분석 연구한다.	
D605569 극창작워크숍(Creative Play Workshop)	3학점(3)
극본창작을 토대로 창작 작업의 공연을 시도한다.	
D605567 연극학연구(Studies in Theatre Art)	3학점(3)
연극학의 전반적인 부분에 있어 개별적 관심분야 및 대상에 대한 연구개발을 목표로 학생 각자가 연극학 분야의 관심 이슈를 정하고, 이를 연구 발전시킨다.	
D605639 포스트모던실험극연구(Experimental Theatre)	3학점(3)
1960년대 이후 미국을 중심으로 일어난 실험극과 그 운동의 특성을 연구한다.	
D605571 연기론연구(Theory of Acting)	3학점(3)
한국적 연기론 창출을 목표로, 기존의 전통적 연기론을 분석, 재조명하고 나아가서 새로운 연기스타일을 시도한다.	
D605636 연출연구(Theory of Directing)	3학점(3)
연출의 변천사와 주요한 공연양식과 이론을 연구한다.	
D605645 한국연극연구(Studies in Korean Theatre)	3학점(3)
한국 연극의 나타나는 연극사적 특징과 연극성을 연구한다.	
D605642 대본분석연구(Studies in Script Analysis)	3학점(3)
연극공연에서 중요한 위치를 차지하고 있는 대본을 연극제작적 측면에서 집중연구하고 분석한다.	
D605638 배우훈련방법연구(Studies in Actor Training Methods)	3학점(3)
동서양 배우훈련 방법에 대한 이론적, 방법론적 연구	
D605643 연극기획경영연구(Studies in Theatre Management)	3학점(3)
연극제작에 있어 경영적인 측면에서 극장경영, 극단경영, 연극축제의 운영 등 관객들에게 홍보와 참여를 할 수 있도록 그 실재를 연구한다.	

D605637 연극연출사조연구(Studies in Theatre Directing Thought)	3학점(3)
연극 연출의 배경과 흐름을 중심으로 그 시대의 정치, 사회, 경제, 문화 등의 총괄적인 현상을 조망하여 연극 연출의 전통과 특징을 연구한다.	
D605640 셰익스피어 희곡 연구(Studies in Shakespeare text)	3학점(3)
세계 연극에 있어 영향력 있는 셰익스피어의 희곡을 분석하고 연구한다.	
D605641 현대연극연구(Studies in Modern Theatre)	3학점(3)
현대 연극에 나타나는 연극사적 특징과 연극성을 연구한다.	
D605570 희곡연구(Studies in Script)	3학점(3)
연극 공연에서 중요한 위치를 차지하고 있는 대본을 집중연구하고 분석한다.	
D605602 연극특수연구(Studies of Special Theatre)	3학점(3)
특수연극을 분석함으로써 특수연극의 특징과 동향에 대해 연구한다.	
D605644 연극비평연구(Studies in Theatre Criticism)	3학점(3)
연극비평의 원리와 방법 및 공연 비평의 특성을 분석 연구한다.	
D605646 연극축제연구(Studies on Theatre Festival)	3학점(3)
연극 축제의 운영방식을 연구하여 현시대에 필요로 하는 연극 축제의 대안을 모색한다.	
D605647 무대기술연구(Studies in theatre production)	3학점(3)
연극 무대기술의 현황을 파악하고 무대장비 및 기술의 필요성과 활용방안을 모색한다.	
D605648 연극치료연구(Studies in Drama Therapy)	3학점(3)
연극치료의 치료적인 측면을 보다 명확하게 밝혀 연극치료의 치료적 과정과 효과에 대해 연구한다.	
D605649 뮤지컬연구(Studies in Musical)	3학점(3)
뮤지컬의 탄탄한 배경, 제작양식의 특징과 현대 공연에서의 의미와 주요 작품들에 대해 연구 분석한다.	
D605650 교육연극연구(Educational Theatre)	3학점(3)
교육연극의 이론적 연구와 아울러 현장실시가 가능토록 실기 실습도 병행한다.	

## 교육과정표

연극영화학과(Department of Drama and Cinema) / 석사과정

이수구분	전공명	학수번호	교과목명	학점	시수
전공기초		D604163	연극학연구	3	3
		D602227	연극제작세미나	3	3
		D604164	극창작워크샵	3	3
		D604165	영화문화연구	3	3
		D604166	영화산업론	3	3
		D602229	총체예술론	3	3
전공공통	연극	D604167	연극연출연구	3	3
		D604168	무대미술연구	3	3
		D604169	한국연극연구	3	3
		D604170	대본분석연구	3	3
		D604171	연극경영연구	3	3
		D604172	뮤지컬연구	3	3
		D604235	민속극연구	3	3
		D602232	배우훈련방법연구	3	3
		D602233	실험극 연구	3	3
		D602235	교육연극	3	3
		D603444	연기론 연구	3	3
		D604174	연극비평연구	3	3
		전공공통	영화	D604175	영화미학론
D604176	디지털영화와 뉴미디어			3	3
D604177	영화비평론			3	3
D604178	세계영화감독스타일분석			3	3
D604179	영화제작방법연구			3	3
D604180	한국영화감독연구			3	3
D604181	한국영화사연구			3	3
D604182	영화촬영, 조명, 편집, 음향연구			3	3
D604183	영화기획, 시나리오 연구			3	3
D604184	다큐멘터리론			3	3
D604185	카메라연기연출론			3	3
D604186	프로덕션디자인세미나			3	3

## 교육목표와 교육과정의 연계표

교육목표	개별전공의 교육목표	교육방침	교과목예시
세계 수준의 학문과 이론의 탐구	최신 학문을 심오 정치하게 탐구하여 세계수준으로 향상 시킨다.	연극영화예술의 본질탐구 및 예술의 전반적인 이해를 통한 제이론 규명	연극학연구 영화미학론 세계영화감독스타일분석
창조적인 진리탐구의 능력 심화	지식과 정보를 수용하기만 할 것이 아니라 몸소 갖춘 창의력을 바탕으로 창조적인 지식과 이론을 탐구해 나가도록 한다.	작품 및 작가에 따른 심층적 분석과 토론	연극제작세미나 대본분석연구 영화비평론
연구방법의 엄정 과학화	해당 분야의 진리 탐구를 위한 연구방법상의 과학성과 타당도를 극대화 시킨다.	예술전반의 주제를 선정하여 독창적으로 연구 토론	실험극연구 민속극연구 한국영화사연구
학문과 지식의 현실 적용력 추구	각 전문분야의 현실적 문제 해결에 직접적으로 기여할 수 있는 학문을 지향한다.	실행체계 및 이론적 배경 연구를 통한 실기능력의 극대화	극창작워크샵 뮤지컬 연구 연극경영연구 영화촬영, 조명, 편집, 음향연구 영화제작방법연구
문제 해결력을 가진 전문인 양성	학문과 이론을 바탕으로 실제적 문제 해결력을 가진 전문가를 육성한다.	실습교육을 통한 실기능력 향상	연극비평연구 연기론연구 한국영화감독연구 카메라연기연출론 프로덕션디자인세미나 다큐멘터리론
선한 목적에 활용되는 지식의 탐구	탐구된 지식을 통하여 인류의 복지와 평화의 증진에 도움이 되도록 한다.	전문적인 제작스타일 방법 체계에 대한 이론적 검토 및 실행체계분석	한국연극연구 영화기획, 시나리오연구
인류적 덕성의 완성	학문을 탐구하고 탐구된 지식을 실제에 적용시킴으로써 인류의 도덕성 함양과 폭넓은 교양의 증진에 기여한다.	예술의 근본이 되는 이론을 실습하여 작품을 구성하는 능력 함양	연극연출연구 배우훈련방법연구 총체예술론
행복과 복지의 사회 건설	진리와 지식, 학문과 인격의 가르침에 따라 이웃과 내가 서로 우호하고 협력하는 사회를 만들어 나간다.	인성과 전문성을 갖춘 연극영화인 양성	교육연극 영화산업론 디지털영화와 뉴미디어
문화적 인류 세계의 창조	탐구된 지식과 진리를 통하여 사회구성원으로 하여금 인간으로서의 삶의 조건을 궁극적으로 개선하고 향상 시키는데 기여한다.	인성과 전문성을 갖춘 연극영화인 양성	무대미술연구 영화문화연구



## 교육과정연계도

### <연극>

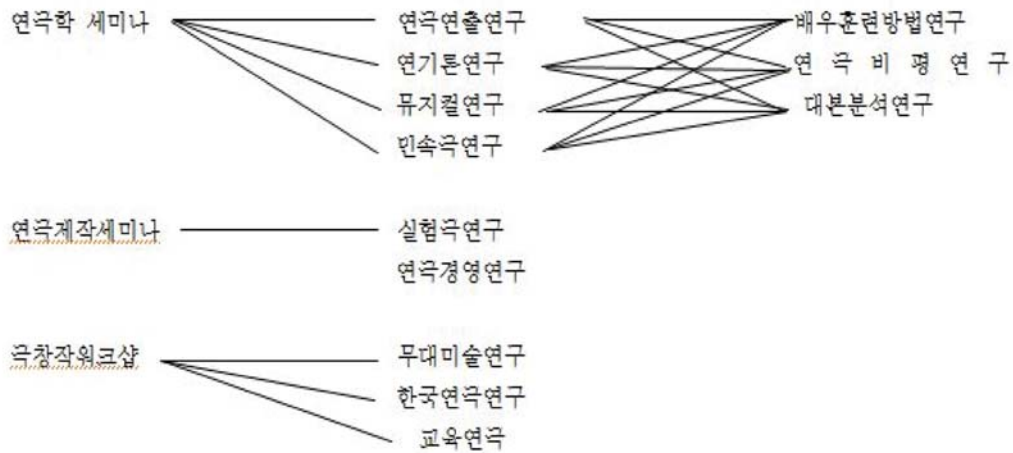

### <영화>

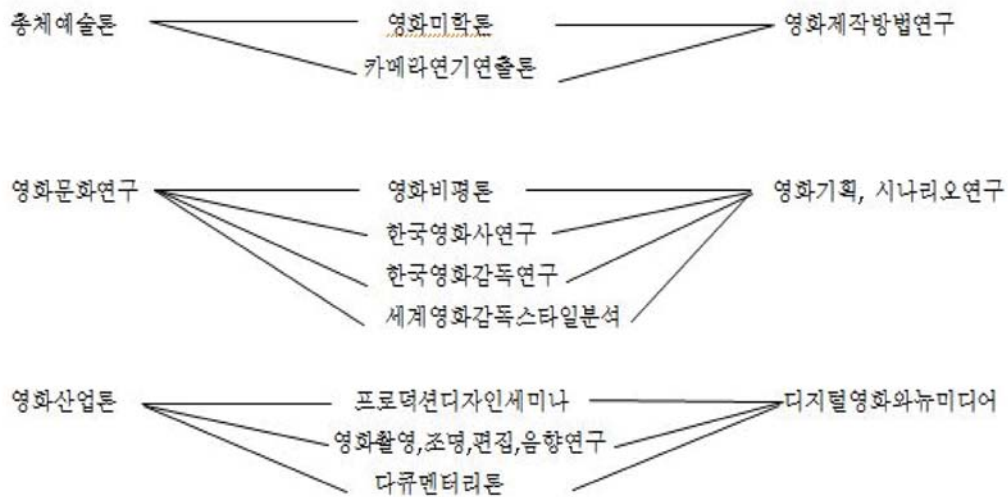

## 교육목표

현대의 복잡한 산업사회에서는 복합적인 의미창출을 위한 효과적인 정보전달 방식을 요구하고 있다. 보다 나은 인류의 일상생활을 보장하고 세계가 하나로 집약화 하는 초일류 사회의 이상을 실천하는 밑거름으로 전망이 밝은 연극, 영화예술의 미래는 총체적인 문화개념으로 우리에게 다가오고 있다.

이와 같이 미래사회의 현상 앞에서 본 학과에 주어진 책임은 막중하다. 그것은 연극예술과 영화예술이라는 총체적인 문화행위를 통해서 이루어지는 인간 상호 간의 커뮤니케이션 혁명은 미래사회의 사회적 기능의 혁명을 창출하기 때문이다.

이에 본 학과는 연극영화예술의 올바른 가치관과 세계관을 확립하고 그 실천을 위한 전문성의 함양과 그 책임성을 강조하는 교육을 시행하고자 한다. 그 결과 연극영화예술에 관련된 제 이론 및 실천방법론을 포괄적이고 심층적으로 습득케 하여 현대 산업화 사회의 복합적인 제 현상을 효과적으로 수용하는 연극영화예술인 및 연구가를 배양하는데 궁극의 목적을 둔다.

## 교육목표 키워드

전공별 심화학습, 영화사/연극사, 총체예술, 교육, 산업, 이론, 제작, 연출, 촬영, 연기, 세미나, 워크샵,

## 진로/취업 분야

대학 강사, 교수, 초중고 예술강사, 영화 및 연기학원 운영, 토탈엔터테인먼트 산업 인력, 영화현장 전문인력: 시나리오작가, 구성작가, 제작자, 피디, 배우, 감독, 촬영감독, 조명감독, 미술감독, 편집감독, 음향감독,

연극현장 전문인력: 극본, 구성작가, 제작자, 배우, 감독, 무대미술감독, 무대감독, 무대조명감독, 음향감독.

## 교과목 해설

- D602227 연극제작세미나(Seminar on Theatre Production) 3학점(3)  
연극제작 전 과정을 과정단위로 분석 연구한다.
- D602229 총체예술론(Total Art) 3학점(3)  
바그너의 종합예술에서부터 불발하여 50년대의 존 케이지의 총체예술 그리고 80년대의 백남준의 비디오 아트의 이상을 실현한 생방송 TV예술까지 문화적 변천과정을 체계적으로 논의한다.
- D604163 연극학연구(Studies in Theatre Art) 3학점(3)  
연극학의 전반적인 부분에 있어 개별적 관심분야 및 대상에 대한 연구개발을 목표로 학생 각자가 연극학 분야의 관심 이슈를 정하고, 이를 연구 발전시킨다
- D604164 극창작워크샵(Creative Play Workshop) 3학점(3)  
극본창작을 토대로 창작 작업의 공연을 시도한다.
- D604166 영화산업론(Film Industry) 3학점(3)  
서구영화산업의 태동에서 오늘에 이르기까지 사적고찰을 통해서 한국영화산업의 문제점을 파악하고 오늘날 한국영화산업이 직면한 악 순환적 구조적 모순을 정리해본다.

- D604165 영화문화연구(Film Culture) 3학점(3)  
영화 문화의 역사적 흐름과 영화 문화적 특징에 대해 연구한다.
- D602232 배우훈련방법연구(Actor Training Methods) 3학점(3)  
동서양 배우훈련 방법에 대한 이론적, 방법론적 연구
- D602233 실험극연구(Experimental Theatre) 3학점(3)  
1960년대 이후 미국을 중심으로 일어난 실험극과 그 운동의 특성을 연구 검토한다.
- D602235 교육연구(Educational Theatre) 3학점(3)  
교육연극의 세 가지 주요 종류인 T.I.E., D.I.E., Creative Drama의 이론적 연구와 아울러 현장실시가 가능토록 실기실습도 병행한다.
- D603444 연기론연구(Theory of Acting) 3학점(3)  
한국적 연기론 창출을 목표로, 기존의 전통적 연기론을 분석·재조명하고, 나아가서 새로운 연기스타일을 시도한다.
- D604167 연극연출연구(Theory of Theatre Directing) 3학점(3)  
연극연출의 변천사와 주요한 공연양식과 이론을 연구한다.
- D604168 무대미술연구(Studies In Scenography) 3학점(3)  
무대미술의 기본원리로 연구함을 원칙으로 한다. 무대장치, 조명, 공연영상매체, 의상, 소품 등 연극에서 필요한 여러 가지 미학적 개념들을 시대의 대표적인 양식으로 연구하여 새로운 미적가치를 창조시킨다
- D604169 한국연극연구(Studies In Korean Theatre) 3학점(3)  
한국 연극의 나타나는 연극사적 특징과 연극성을 연구한다.
- D604170 대본분석연구(Studies in Script Analysis) 3학점(3)  
연극공연에서 중요한 위치를 차지하고 있는 대본을 연극제작적 측면에서 집중연구하고 분석한다.
- D604171 연극경영연구(Studies In Theatre Management) 3학점(3)  
연극제작에 있어 경영적인 측면에서 극장경영, 극단경영, 연극축제의 운영 등 관객들에게 홍보와 참여를 할 수 있도록 그 실재를 연구한다.
- D604172 뮤지컬 연구(Studies in Musical) 3학점(3)  
뮤지컬의 탄탄한 배경, 제작양식의 특징과 현대 공연에서의 의미와 주요 작품들에 대해 연구 분석한다.
- D604235 민속극연구(Studies in Folk Drama) 3학점(3)  
민속극에 나타난 연희의 연극성과 연극적 의의를 조사 연구한다.
- D604174 연극비평연구(Studies in Theatre Criticism) 3학점(3)  
연극비평의 원리와 방법 및 공연 비평의 특성을 분석 연구한다.
- D604175 영화미학론(studies in Film Aesthetics) 3학점(3)  
영화미학사에 나타난 영화이론과 걸맞는 영화분석을 통해 영화미학과 영화활동의 관계를 고찰함으로써 영화미학의 변천과 영화의 경향적 변화를 분석한다.
- D604176 디지털영화와 뉴미디어(studies in Digital film & new media) 3학점(3)  
디지털 시대에 영화의 제작 방식도 많은 부분에서 변화하고 있다. 기획에서부터 제작, 후반작업의 전 과정에서 이루어지는 디지털화에 대해 알아보고 이것이 현대 뉴 미디어와 어떤 연관을 갖게 되는지 알아보는 과정이다. 특히 영화를 중심으로 디지털 컨버전스와 유비쿼터스 미디어에 흐름에 중점을 둔다.

- D604177 **영화비평론(studies in criticism)** 3학점(3)  
영화비평의 시대적 가치관과 영화예술과의 관계를 규명함으로써 영화예술의 양면성인 오락과 예술의 제 문제를 토론하고 바람직한 영화문화형성을 위한 영화 비평 활동을 규명한다.
- D604178 **세계영화감독스타일분석(studies in world Film director style)** 3학점(3)  
세계영화사에 기억될만한 각국의 영화감독을 선별 소개하여 그의 영화 활동이 세계영화계에 미친 영향 및 영화 미학적 공헌을 분석한다.
- D604179 **영화제작방법연구(film production method)** 3학점(3)  
영화제작 또는 탁상제작론으로 영화전반에 걸친 전공분야에 대한 기능적 분석, 연구를 통해 영화제작의 제 문제를 미학적인 입장에서 고찰한다.
- D604180 **한국영화감독연구(studies in korea Film director)** 3학점(3)  
한국영화사의 업적을 남긴 한국영화감독의 성장배경을 바탕으로 그의 영화인생이 영화에 미친 영향과 한국영화감독이 영화인으로서 그 시대를 어떻게 극복했는지 분석한다.
- D604181 **한국영화사연구(Seminar in korean Film history)** 3학점(3)  
한국영화의 시대적 배경을 중심으로 그 시대의 정치, 사회, 경제, 문화 등 제 현상을 총괄적으로 조망하여 한국영화의 전통과 특징을 연구한다.
- D604182 **영화촬영, 조명, 편집, 음향연구(studies in film production)** 3학점(3)  
촬영, 조명, 편집, 음향 등에 이르기까지 다양한 장비들이 동원되는 프로덕션 작업에 대한 전반적인 과정을 이해하고 학습한다. 최종적으로 영화가 완성되기까지 진행되는 모든 후반작업들에 대한 감독의 관여범위 및 방법론의 습득을 목표로 한다.
- D604183 **영화기획, 시나리오 연구(Film Project & Scenario Workshop)** 3학점(3)  
영화기획을 위한 실무이론과 실제 시나리오의 선별과정을 집중적으로 분석한다. 이 수업은 기획과 시나리오 선별과정까지의 과정을 리서치를 통해 발표하고 결과물에 대해 상호 토론과정을 거쳐 기획과 시나리오에 대한 전반적인 이해를 가능하게 하는 것을 목표로 한다.
- D604184 **다큐멘터리론(studies in documentary)** 3학점(3)  
기록영화, 문화영화, 교육영화 등 비(非)극영화의 종류 및 형식, 기법과 그 변천을 연구한다.
- D604185 **카메라연기연출론(studies in camera act directing)** 3학점(3)  
영화연기자는 물론이요 감독 및 비평전공까지 영화연기술의 표현능력을 이해하는 과정으로서 역중인물, 상황 그리고 영화감독과의 유효적절한 관계에 이르기까지 연구한다.
- D604186 **프로덕션디자인 세미나(seminar in production design)** 3학점(3)  
한 편의 영화를 제작하는 데 있어서 화면에 보이게 될 모든 시각적 요소들을 디자인하고 제작 과정에서 그것들을 실행에 옮기는 방식들에 대해 연구한다. 주요 작품을 분석하고, 현업에서의 디자인 사례를 분석하고 문제점을 지적한 후 그 대안을 연구해본다. 선정된 시나리오를 바탕으로 미장센의 요소들을 적절하게 배합하여 특별한 스타일의 영화적 환경을 구축하는 방식을 연습함으로써 미장센에 대한 감각을 익히는데 그 목표를 둔다.

## 교육과정표

영화언론콘텐츠학과(Department of Film Press and Contents) / 석사과정

이수구분	전공명	학수번호	교과목명	학점	시수
전공기초		D605156	영화문화연구	3	3
		D605394	애니메이션기획	3	3
		D605395	커뮤니케이션이론연구	3	3
		D605420	커뮤니케이션연구방법론	3	3
		D605396	대중문화예술콘텐츠	3	3
		D605397	SNS 마케팅 방법론	3	3
전공공통	영화만화 애니메이션	D605398	세계영화감독스타일분석	3	3
		D605399	영화제작방법연구	3	3
		D605400	한국영화감독연구	3	3
		D605401	한국영화사연구	3	3
		D605402	영화촬영, 조명, 편집, 음향연구	3	3
		D605403	영화기획, 시나리오연구	3	3
		D605434	애니메이션 시나리오연구	3	3
		D605404	스토리텔링워크샵	3	3
		D605405	창작만화워크샵1	3	3
		D605406	창작만화워크샵2	3	3
		D605407	애니메이션워크샵1	3	3
		D605408	애니메이션워크샵2	3	3
전공공통	언론문화 콘텐츠	D605409	대중문화연구	3	3
		D605410	문화원형연구	3	3
		D605411	텔레커뮤니케이션론	3	3
		D605412	뉴미디어론	3	3
		D605413	영상콘텐츠스토리텔링	3	3
		D605414	방송영상콘텐츠산업	3	3
		D605415	신문연구	3	3
		D605416	여론선전론	3	3
		D605417	문화간커뮤니케이션연구	3	3
		D605418	위기관리커뮤니케이션	3	3
		D605419	커뮤니케이션역사연구	3	3
		D605421	미디어효과론	3	3

## 교육목표와 교육과정 연계표

### 영화만화애니메이션전공

교육목표	개별전공의 교육목표	교육방침	교과목예시
문화적 인류 세계의 창조	탐구된 지식과 진리를 통하여 사회구성원으로 하여금 인간으로서의 삶의 조건을 궁극적으로 개선하고 향상 시키는데 기여한다.	인성과 전문성을 갖춘 전문 인재 양성	영화문화연구
세계 수준의 학문과 이론의 탐구	창의력과 전문성을 갖춘 예술인 양성	최신 기술 동향에 대한 폭넓은 이해	애니메이션기획 세계영화감독스타일분석
학문과 지식의 현실 적용력 추구	각 전문분야의 현실적 문제 해결에 직접적으로 기여할 수 있는 학문을 지향한다.	실행체계 및 이론적 배경 연구를 통한 실기능력의 극대화	영화촬영, 조명, 편집, 음향연구 영화제작방법연구
연구방법의 엄정 과학화	해당 분야의 진리 탐구를 위한 연구방법상의 과학성과 타당도를 극대화 시킨다.	예술전반의 주제를 선정하여 독창적으로 연구 토론	한국영화사연구
선한 목적에 활용되는 지식의 탐구	탐구된 지식을 통하여 인류의 복지와 평화의 증진에 도움이 되도록 한다.	전문적인 제작스타일 방법 체계에 대한 이론적 검토 및 실행체계분석	영화기획, 시나리오연구
문제 해결력을 가진 전문인 양성	학문과 이론을 바탕으로 실제적 문제 해결력을 가진 전문가를 육성 한다.	실습교육을 통한 실기능력 향상	한국영화감독연구
창조적인 진리탐구의 능력 심화	창의력과 전문성을 갖춘 예술인 양성	창의적이고 실험적인 작품제작능력 배양	창작만화워크샵1 창작만화워크샵2 애니메이션워크샵1 애니메이션워크샵2
문제 해결능력을 가진 전문인 양성	창의력과 전문성을 갖춘 예술인 양성	체계적 연구 및 분석을 통한 전문교육 실현	애니메이션 시나리오연구 스토리텔링워크샵

언론문화콘텐츠 전공

교육목표	개별전공의 교육목표	교육방침	교과목예시
세계 수준의 학문과 이론의 탐구	국제적 수준의 이론학습	전문지식의 배양	뉴미디어론
창조적인 진리 탐구 능력심화	창의적이며 학구적 자질의 배양	학문탐구 능력의 극대화	커뮤니케이션역사연구
연구방법의 엄정 과학화	학습의 체계적 토대마련	연구수행능력 고양	커뮤니케이션이론연구 커뮤니케이션연구방법론
학문과 지식의 현실 적응력 추구	학문의 현장접목 가능성 추구	현장적 사고와 학습	신문연구 방송영상콘텐츠산업 위기관리커뮤니케이션
문제 해결력을 가진 전문인 양성	다차원적인 학습과 사고력을 지닌 언론인의 자질 고양	문제해결능력과 자질 배양	영상콘텐츠스토리텔링 텔레커뮤니케이션론
선한 목적에 활용되는 지식의 탐구	윤리적이며 인간적인 커뮤니케이터 지향	지식의 도덕적 활용	문화원형연구
인류의 덕성의 완성	지성과 덕성을 겸비한 전문가 육성	도덕적 커뮤니케이터 육성	여론선전론 미디어효과론
행복과 복지의 사회 건설	학문의 사회기여	타인과 공존하는 커뮤니케이터 육성	대중문화연구
문화적 인류 세계의 창조	범세계적 커뮤니케이터 육성	인류문화에 기여하는 커뮤니케이터 육성	문화간커뮤니케이션연구

## 교육과정 연계도

영화문화연구	세계영화감독스타일분석	한국영화감독연구	영화촬영, 조명, 편집, 음향연구
	영화제작방법연구	한국영화사연구	영화기획, 시나리오연구

애니메이션 기획	애니메이션 시나리오연구	창작 만화워크샵1	애니메이션워크샵1
	스토리텔링 워크샵	창작 만화워크샵2	애니메이션워크샵2

커뮤니케이션 이론연구	텔레커뮤니케이션론	영상콘텐츠스토리텔링	미디어효과론
	뉴미디어론	여론선전론	방송영상콘텐츠산업

커뮤니케이션 연구방법론	대중문화연구	신문연구	위기관리커뮤니케이션
	문화원형연구	문화간커뮤니케이션 연구	커뮤니케이션역사연구



## 교육목표

영화언론콘텐츠학과 석사학위 과정은 다양한 커뮤니케이션 현상과 관련된 제반 이론과 연구방법론을 포괄적이고도 심층적으로 탐색함으로써 커뮤니케이션 현상에 대한 이해의 지평을 넓히고 동시에 커뮤니케이션 현상을 기술하고 설명·예측할 수 있는 연구 능력을 배양시킨다. 영화, 만화애니메이션, 언론, 문화콘텐츠 학문의 협업을 통해 차세대 융복합 성장 산업 발전을 선도할 통섭형 창의 인재 양성과 융합 교육 프로세스를 운영하여 4차 산업혁명 시대를 선도할 영화언론콘텐츠 전문인력양성을 목표로 한다.

## 진로/취업분야

영화만화애니메이션 전공 : 영화/방송 기획자, 영화/TV감독, 촬영감독, 무대감독, 영화 평론가, 문화예술 전문연구원, 극장경영자, 문화예술 영상콘텐츠 담당 공무원, 문화예술교육사, 영상 시나리오 작가 및 방송 구성작가만화가, 애니메이터, 웹툰작가, 애니메이션감독, 시나리오작가, 캐릭터디자이너, 디지털아티스트, 프리랜서, 영상디자이너, 게임CG디자이너, 디지털특수효과 등, 카피라이터, 프로듀서, 영상디자이너, 캐릭터디자이너, 게임 CG디자이너, 모션 그래픽, 디지털 특수효과, 영상합성, 비디오 아티스트 등

언론문화콘텐츠 전공 : 기업체 홍보실, 광고회사AE, 관공서 광고홍보담당, 스포츠 마케팅, CF감독, 카피라이터, 이벤트 기획과 연출, 미디어플래너, 인터넷 광고, SNS 마케터, 콘텐츠 기획 및 제작 전문가, 정부기관/지자체 문화콘텐츠 담당 공무원, 기업체 사보 홍보담당 기자, 인터넷 방송 운영자, 영상자원 관리자 등

## 교과목 해설

- D605156 영화문화연구(Film Culture) 3학점(3)  
영화 문화의 역사적 흐름과 영화 문화적 특징에 대해 연구한다.
- D605394 애니메이션기획(Animation Planning) 3학점(3)  
순수애니메이션과 달리 상업적 애니메이션은 산업적 측면을 고려하여 제작하게 되며 또 다른 가치를 내포하고 있는 분야이다. 이에 기존 상업애니메이션 제작의 기획실무 분야를 연구 분석함으로써 애니메이션을 산업적인 관점에서 이해하는 시각을 배양한다.
- D605395 커뮤니케이션이론연구(Theory of Communication) 3학점(3)  
인간내적 및 대인 커뮤니케이션 과정을 포함하는 인간 커뮤니케이션 현상에 초점을 두어 연구한다. 인간 커뮤니케이션 현상을 설명할 수 있는 제반 이론을 체계적으로 검토한다.
- D605420 커뮤니케이션연구방법론(Communication Research Methods) 3학점(3)  
학위논문 작성을 염두에 두고있는 대학원생들에게 필수적인 과목이다. 신문, 방송, 인터넷 등 다양한 미디어 메시지들과 관련된 현상에 대한 이론적 고찰을 바탕으로 연구문제를 제기하고 이에대한 구체적 분석방법들과 이론적 함의를 도출하는 능력을 배양하고자 개설되었다. 특히 설문조사나 내용분석과 관련된 연구디자인, 데이터 수집과 분석 테크닉 등 논문작성과 직접 관련된 훈련과 심도있는 이론을 다루게 된다. 통계분석과 관련된 사전지식이 요구되는 것은 아니지만 논문작성과 사회과학적 연구방법론에 대한 기본적 인식은 필수조건이다.

- D605396 대중문화예술콘텐츠(Popular culture and arts content) 3학점(3)  
 상호 소통과 공감의 이야기를 기반으로 한 대중문화예술 전반 콘텐츠 산업전략을 분석하여 4차 산업 혁명에 동반되는 융복합 학문의 역할을 모색한다.
- D605397 SNS 마케팅 방법론(SNS Marketing Methodology) 3학점(3)  
 마케팅활동에 관한 원리와 과정을 익히고, 패션뷰티 각각의 표적 소비자층에서 효과적으로 대응할 수 있는 기획 전략과 기술을 습득하도록 한다.
- D605398 세계영화감독스타일분석(studies in world Film director style) 3학점(3)  
 세계영화사에 기억될만한 각국의 영화감독을 선별 소개하여 그의 영화 활동이 세계영화계에 미친 영향 및 영화 미학적 공헌을 분석한다.
- D605399 영화제작방법연구(film production method) 3학점(3)  
 영화제작 또는 탁상제작론으로 영화전반에 걸친 전공분야에 대한 기능적 분석, 연구를 통해 영화제작의 제 문제를 미학적인 입장에서 고찰한다.
- D605400 한국영화감독연구(studies in korea Film director) 3학점(3)  
 한국영화사의 업적을 남긴 한국영화감독의 성장배경을 바탕으로 그의 영화인생이 영화에 미친 영향과 한국영화감독이 영화인으로서 그 시대를 어떻게 극복했는지 분석한다.
- D605401 한국영화사연구(Seminar in korean Film history) 3학점(3)  
 한국영화의 시대적 배경을 중심으로 그 시대의 정치, 사회, 경제, 문화 등 제 현상을 총괄적으로 조망하여 한국영화의 전통과 특징을 연구한다.
- D605402 영화촬영, 조명, 편집, 음향연구(studies in film production) 3학점(3)  
 촬영, 조명, 편집, 음향 등에 이르기까지 다양한 장비들이 동원되는 프로덕션 작업에 대한 전반적인 과정을 이해하고 학습한다. 최종적으로 영화가 완성되기까지 진행되는 모든 후반작업들에 대한 감독의 관여범위 및 방법론의 습득을 목표로 한다.
- D605403 영화기획, 시나리오 연구(Film Project & Scenario Workshop) 3학점(3)  
 영화기획을 위한 실무이론과 실제 시나리오의 선별과정을 집중적으로 분석한다. 이 수업은 기획과 시나리오 선별과정까지의 과정을 리서치를 통해 발표하고 결과물에 대해 상호 토론과정을 거쳐 기획과 시나리오에 대한 전반적인 이해를 가능하게 하는 것을 목표로 한다.
- D605434 애니메이션 시나리오연구(Animation Scenario) 3학점(3)  
 시나리오에 대한 기본개념과 이론을 이해하고 만화와 애니메이션, 게임에 적용되는 시나리오 작성을 실습한다.
- D605404 스토리텔링워크샵(Storytelling Workshop) 3학점(3)  
 영화, 만화, 애니메이션, 방송, 게임 등 스토리 구성법을 습득하고, 그를 바탕으로 장르별 영상스토리를 구성한다.
- D605405 창작만화워크샵1(Originative Comics Workshop1) 3학점(3)  
 만화의 기본적인 원리이해와 제작과정의 실험실습을 통해 만화의 다양한 영역을 이해하고 이를 독창적 개인 작업으로 접목시킨다. 국내외 만화관련 분야 서적과 작품을 바탕으로 하며 실제 작품 제작을 통해 실무를 익힌다.
- D605406 창작만화워크샵2(Originative Comics Workshop2) 3학점(3)  
 창작만화워크샵1의 심화과정

- D605407 애니메이션워크샵1(Animation Workshop1) 3학점(3)  
 애니메이션에 대한 기본원리와 개념을 폭넓게 이해하고, 실제 다양한 형태의 애니메이션 작품제작을 통해 여러 가지 제작기법과 과정들을 심도있게 연구한다.
- D605408 애니메이션워크샵2(Animation Workshop2) 3학점(3)  
 애니메이션 제작에 대한 기본개념과 과정에 대해 연구하며, 애니메이션을 제작하기 위한 콘티와 스토리보드 등의 기초작업을 중심으로 작품연출에 대한 제작과정을 진행한다. 애니메이션의 제작과정을 직접 작품제작을 통해 실습해 보는 과정으로 각 단계별 문제점과 진행사항에 대해 연구하고 분석한다.
- D605413 영상콘텐츠스토리텔링(The visual contents storytelling studies) 3학점(3)  
 영상콘텐츠의 기본 바탕인 스토리텔링에 대하여 이해한다. 새로운 디지털 환경에서 스토리텔링의 구조와 콘텐츠화 적용 사례들을 탐구해보고 수요자들의 몰입을 유도하는 스토리텔링 방법을 논의해 본다. 또한, 디지털 영상의 스토리텔링이 멀티미디어 시대 수용자들에게 공유시키는 영상문화에 대한 이해를 높이고 미래 영상문화의 방향성에 대해 전망해 본다.
- D605414 방송영상콘텐츠산업(The broadcasting contents industry studies) 3학점(3)  
 방송 및 영화 영상산업과 관련된 다양한 콘텐츠에 대하여 전반적으로 살펴보고 영상 콘텐츠의 기획, 제작, 유통, 마케팅까지 모든 과정을 통합적으로 연구한다. 또한, 4차 산업혁명시대에 부합하는 방송영상 이미지에 대한 탐구와 3D 실감 영상(VR, 360도 드론영상)콘텐츠 산업을 논의해 본다.
- D605412 뉴미디어론(New Media Studies) 3학점(3)  
 초기 컴퓨터의 등장부터 인터넷 및 4차산업혁명 등까지 디지털 미디어 기술의 발전을 조망해 보고 이들 기술들이 정치·경제·사회 분야에 미친 영향력에 대해 전반적으로 조망한다. 더불어 미디어 기술 등을 이용하는 이용자들의 인지적·심리적 구조 등과 관련된 다양한 이론들을 배우고 적용해본다.
- D605411 텔레커뮤니케이션론(Telecommunication Studies) 3학점(3)  
 제 4차 산업 혁명을 선도하는 전문가로서 필요한 다양한 실무 능력 및 지식을 배양하기 위하여 정보통신 및 뉴미디어 영역에서의 주요 최신 토픽들을 중심으로 집중적으로 이해한다. 수강생들은 방송·통신 환경 변화에 대한 그 동안의 이해를 바탕으로 급변하는 디지털 컨버전스(digital convergence) 서비스, 법규 및 규제, 관련 기술과 표준화 등의 최신 동향과 이에 따른 다양한 이슈들을 관련된 이론들을 바탕으로 살펴보게 된다.
- D605421 미디어효과론(Theory of Media Effects) 3학점(3)  
 다양한 커뮤니케이션 현상과 관련된 사회적, 문화적, 정치적, 심리적 효과의 측면을 고찰한다. 또한 미디어가 사회와 개인에 미치는 영향이 무엇인지를 설명하는 각종 효과이론들을 검토하며 효과측정 방법에 대해서도 연구한다.
- D605419 커뮤니케이션역사연구(History of Communication) 3학점(3)  
 커뮤니케이션 현상의 생성 발달과정을 정치, 경제, 사회, 문화적 맥락 속에서 파악한다. 특히 신문과 방송의 발생학적 배경, 역사적으로 본 신문과 방송의 역할 등을 심층 분석한다.
- D605416 여론선전론(Public Opinion and Propaganda) 3학점(3)  
 선거캠페인과 정치행위는 미디어 및 여론조사 행위와 불가분의 관계에 있다. 이같은 맥락에서 본 과목은 여론이나 여론조사와 관련된 이론과 실제, 그와 관련된 쟁점에 대해 심도있게 고찰한다. 또한 정치나 선거캠페인과 관련된 언론의 여론조사보도 및 다양한 선거 커뮤니케이션 행위와 밀접한 이론과 쟁점을 다룬다. 특히 국가 간 선전이나 홍보와 관련해서도 전쟁과 국제커뮤니케이션 관점에서 심도있게 다룬다.

- D605415 신문연구(Newspaper Studies) 3학점(3)**  
저널리즘의 기원과 함께해온 신문매체에 대해 역사와 특성은 물론 쟁점에 대해 다루는 과목이다. 다양한 뉴스 미디어와 관련된 저널리즘 이론과 특성, 쟁점에 대해 고찰하면서 특히 신문매체를 더욱 심도있게 다룰 것이다. 특히 신문 저널리즘의 기본적 원칙과 법제, 취재 및 기사작성과 관련된 이론적 논의와 쟁점을 심도있게 다룬다. 신문매체의 저널리즘 행위가 현대사회에서 어떤 역할을 하는지에 대한 시각을 넓히고 관련 지식을 심화시키는 계기를 마련하고자 한다.
- D605409 대중문화연구(Popular Culture Studies) 3학점(3)**  
대중문화는 다수의 사람들이 소비하고 향유하는 문화로서 대량복제가 가능한 매스미디어가 등장한 이후 본격적으로 생겨난 문화 산물이다. 포스트모더니즘 이후 대중문화는 고급문화에 반대되는 저급하고 일시적인 유행의 산물이 아닌 탈정전화와 전복의 개념으로 재해석되고 있다. 본 과목은 대중문화의 역사와 다양한 담론들을 살펴봄으로써 대중문화에 대한 생산적인 논의를 확장하는 데 목적을 둔다.
- D605410 문화원형연구(Cultural Archetype Studies) 3학점(3)**  
문화원형이라 전통문화 가운데 그 민족 또는 그 지역의 특징을 잘 담고 있어서 다른 지역, 다른 민족과 구별되며 아울러 여러 가지로 갈라진 현재형의 본래 모습에 해당하는 문화를 말한다. 원형의 의미 안에는 공동체의 물질적·정신적 산물의 문화가 기본 토대를 이루며 그 안에서 보편성, 고유성, 정체성의 요소들이 상호 유기적이며 상대적으로 결합되어 원형의 의미를 만들어 낸다. 본 과목은 문화원형의 개념과 분류, 주요 이론 등을 살펴봄으로써 문화콘텐츠의 창작소재로서의 활용과 문화상품으로의 가공 등을 연구하는 데 그 목적을 둔다.
- D605417 문화간커뮤니케이션연구(Intercultural Communication Research) 3학점(3)**  
문화는 그 구성원간 공유된 언어와 사고 방식, 가치관, 믿음, 관습, 제도, 법, 종교 등으로 구성되어 있다. 문화간 커뮤니케이션은 서로 다른 문화적 배경을 갖고 있는 개인, 집단, 조직, 국가 간의 휴먼 커뮤니케이션 현상을 의미한다. 이 세미나에서 이러한 문화간 커뮤니케이션 영역의 제반 이론과 사례 연구를 살펴보고 학습자가 독창적인 문화간 커뮤니케이션 연구를 설계해보는 데 최종 학습목표를 두고 있다.
- D605418 위기관리커뮤니케이션(Crisis Management Communication) 3학점(3)**  
현대사회에서 위기로부터 안전한 조직은 없으며 위기상황에서 조직의 대내외 커뮤니케이션을 효율적으로 관리할 수 있는 위기관리 커뮤니케이션 전문가가 요구되고 있다. 본 강좌에서는 조직이 미래의 위기 상황을 예측하고 준비하며 사전에 위기요인을 약화시키는 사전적 위기관리와 위기가 발생한 후 공중관계를 관리하는 사후 위기관리에 대하여 다양한 사례를 분석하고 이론화하는 논의를 전개한다.

## 교육과정표

공예디자인학과(Department of Artistic Crafts Design) / 석사과정

이수구분	전공명	학수번호	교과목명	학점	시수
전공기초		D602155	디자인특론	3	3
		D602158	공예사	3	3
		D602690	색채디자인특론	3	3
		D604612	공예미학	3	3
		D604613	공예융복합세미나	3	3
		D604614	공예마케팅특론	3	3
전공공통	공예디자인	D602160	금속세공 I	3	3
		D604615	금속리빙디자인 I	3	3
		D604616	도자·유리리빙디자인 I	3	3
		D604617	도자·유리조형 I	3	3
		D604618	옷칠리빙디자인 I	3	3
		D604619	인터랙션디자인연구 I	3	3
		D604620	문화상품금속디자인 I	3	3
		D604621	문화상품도자·유리디자인 I	3	3
		D604622	문화상품옷칠디자인 I	3	3
		D604661	금속재료및표현연구	3	3
		D604662	도자·유리공예특론	3	3
		D604663	옷칠융복합디자인연구 I	3	3
전공선택	공예디자인	D602172	금속세공 II	3	3
		D604626	금속리빙디자인 II	3	3
		D604627	도자·유리리빙디자인 II	3	3
		D604628	도자·유리조형 II	3	3
		D604630	인터랙션디자인연구 II	3	3
		D604631	문화상품금속디자인 II	3	3
		D604632	문화상품도자·유리디자인 II	3	3
		D604633	문화상품옷칠디자인 II	3	3
		D604634	금속융복합디자인연구	3	3
		D604635	도자·유리재료연구	3	3
		D604636	옷칠융복합디자인연구 II	3	3
		D604664	옷칠리빙디자인 II	3	3

## 교육목표와 교육과정의 연계표

교육목표	개별전공의 교육목표	교육방침	교과목 예시
세계 수준의 학문과 이론의 탐구	예술과 지식 기반의 창의적 사고 배양	공예문화 제고를 위한 제반 이론에 대한 탐구	공예미학 공예사 색채디자인특론
창조적인 진리탐구의 능력 심화	독창성을 지닌 공예인 양성	공예디자인의 연구영역에 대한 확대 및 이해 제고	공예융복합세미나 인터랙션디자인연구 I 금속융복합디자인연구 옷칠융복합디자인연구 I
연구방법의 엄정 과학화	기본 이론에 기초한 과학적 사고방법의 정립	연구 방법론과 분석 기법의 습득	인터랙션디자인연구 II 금속리빙디자인 II 도자·유리조형 II
학문과 지식의 현실적 적용능력 추구	디자인이론의 실무적 적응력 확대	디자인 제반 분야에서의 실무 영역 파악	공예마케팅특론 금속세공 I 도자·유리조형 I
문제 해결력을 가진 전문인 양성	표현의 응용능력 및 기술적 해결능력 제고	실무능력 및 창의력 배양을 위한 심층 연구	금속재료및표현연구 도자·유리공예특론 도자·유리재료연구
선한 목적에 활용되는 지식의 탐구	사회 및 지역발전에 기여할 수 있는 전문성 배양	공예디자인의 목표 지향 및 책임 강화	금속리빙디자인 I 도자·유리리빙디자인 I 옷칠리빙디자인 I
인류적 덕성의 완성	인성과 윤리의식을 갖춘 공예인 양성	공예인 및 디자이너로서 요구되는 윤리관 교육	디자인특론 문화상품금속디자인 I 문화상품도자·유리디자인 I 문화상품옷칠디자인 I
행복과 복지의 사회 건설	인간의 질 높은 생활양식을 위한 공예문화 교육	공예인으로서의 가치관과 사회적 기능 함양	문화상품금속디자인 II 문화상품도자·유리디자인 II 문화상품옷칠디자인 II
문화적 인류세계의 창조	국제화·세계화를 위한 공예의 글로벌라이제이션 구축	공예에 관한 전통과 현대의 융복합적 지식과 기술의 계발	금속세공 II 도자·유리리빙디자인 II 옷칠리빙디자인 II 옷칠융복합디자인연구 II



## 교육과정연계도

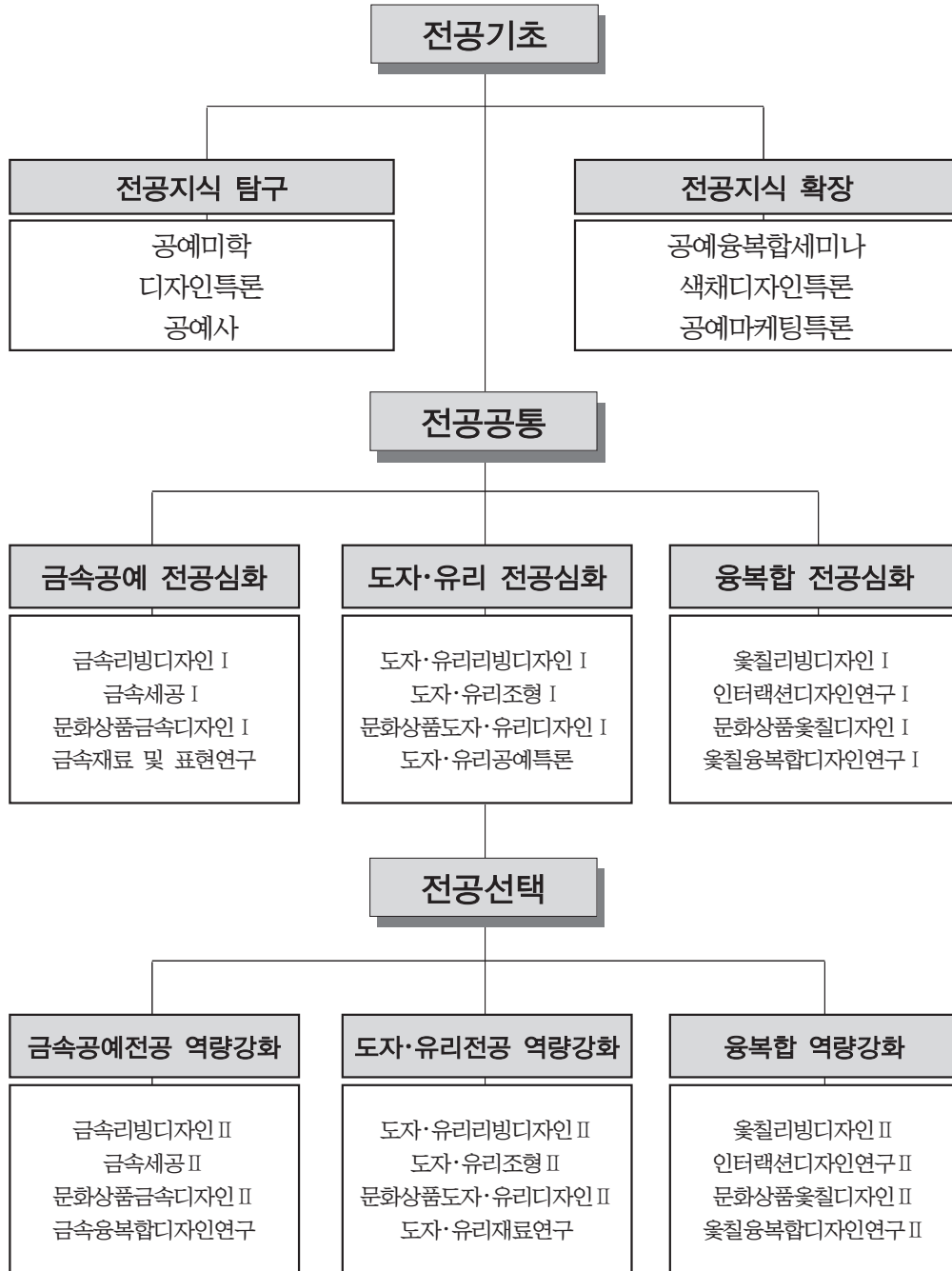

## 교육목표

본 공예디자인학과에서는 인간의 생활양식과 환경을 보다 바람직한 방향으로 창출하고자 공예인으로서의 가치관과 사회적 기능 및 역할의 중요성을 함양시키고 다변화하는 현대 산업화와 시대의 조류에 부응할 수 있도록 개성과 다양성의 예술관을 지향하고자 한다. 또한 민족고유의 전통공예를 개발할 수 있는 창의적인 공예인을 양성하고 교과과정의 기본 원리와 기술을 습득·연마시켜 독창성과 현대성이 결합된 전문인의 자질을 갖추도록 하여 고도의 산업화에 적극적으로 참여할 수 있는 공예 디자이너(Designer)를 양성함과 동시에 지도자로서의 기능을 갖춘 공예가를 양성하는 데 목표를 둔다.

## 교육목표 키워드

Analog&Digital을 응용한 예술과 기술 지식기반의 창의성으로 융합차원의 문화산업시대를 선도적으로 이끌어가는 교육정신을 목표로 한다. 이 목표는 한국의 정체성을 기반으로 미래에 대한 새로운 가치 창출을 창조하는 글로벌 통섭 형 인재양성을 목표로 한다.

## 진로/취업분야

전공에 대한 진로는 다음과 같다. 컴퓨터그래픽스운용기능사, 삽마스터, 미술실기교사, 대학교수, 중·고등 미술교사(예술 강사), 디자인교습소(학원), 개인공방 및 샵(shop)운영, 조형예술작가, 문화상품(생활용품·기념품·관광 상품)개발업체 디자이너, 각종 제품생산업체 디자이너, 광고홍보회사, 상품기획(MD) 등.

## 교과목 해설

- D602155 디자인특론(Advanced Design) 3학점(3)  
디자인의 근원과 영역을 살피고 조형의 세계와 형태에 미치는 미의 영역을 추구하여, 날로 변천하는 산업구조에 대응하는 디자인의 실상을 탐구한다.
- D602158 공예사(History of Crafts) 3학점(3)  
공예의 일반적인 개념과 특징 및 구성요소들을 이해케 하고, 역사적인 흐름을 통하여 그 역할이 무엇인가를 고찰케 함으로써 현대 공예가 나아가야 할 방향을 모색한다.
- D602690 색채디자인특론(Advanced Color Design) 3학점(3)  
색체계, 색채의 지각현상, 색채 이미지, 색채 조화론에 이르는 제반 이론을 연구함으로써 공예품에 대한 보다 효과적인 배색과 색채계획을 수행할 수 있는 능력을 배양한다.
- D604612 공예미학(Craft Aesthetics) 3학점(3)  
공예의 유용성과 정체성을 규명하고 사회적, 문화적 측면에서 그 기능과 역할을 고찰하며 역사를 반영하는 고예의 가치를 이론적으로 탐구함으로써 공예미학의 사명을 일깨운다.
- D604613 공예융복합세미나(Craft Convergence & Integration Seminar) 3학점(3)  
공예의 제반 이론을 바탕으로 사회 환경과의 다양한 접근 형태를 살펴보고 산업,건축,도시 등과의 창의적 융복합 방법 및 관련 이슈를 토론,연구함으로써 새로운 미학이론의 확립 및 공예 영역의 다양성을 제고한다.



- D604614 공예마케팅특론(Advanced Theory of Craft Marketing) 3학점(3)  
공예문화산업의 현황을 살펴보고 공예산업의 육성정책 방안등을 모색하며 디자인경영 성공사례의 탐구를 통해 공예의 마케팅 전략을 연구한다.
- D602160 금속세공 I (Metalworking I) 3학점(3)  
장신구의 개념을 정립하고, 인체 및 의상과 관련된 장신구의 기능과 조형을 이론과 실기를 통해 연구하며, 그에 따른 작도 및 렌더링의 방법을 습득하여 양산성의 향상을 도모할 수 있는 디자인 능력을 배양한다.
- D604615 금속리빙디자인 I(Metal-Ware for Living Design 1) 3학점(3)  
인간생활과 공예와의 상호관계를 파악하고, 주거환경과 인간생활이 지니고 있는 인간공학적 상황 및 주거공간의 구성을 분석하여 작품과 조형적 조화를 꾀할 수 있도록 디자인 감각을 배양하며 이를 바탕으로 주거생활 및 환경조형에 기여할 수 있는 작품을 제작한다.
- D604616 도자.유리리빙디자인I(Ceramics & Glass-Ware for Living Design 1) 3학점(3)  
생활 도자.유리 제품의생산성 향상을 위한 디자인 연구를 위하여 인간과 생활공간상의 상관관계를 연구. 분석하고 이에 따른 제품을 실습을 통해 개발한다.
- D604617 도자.유리조형I(Ceramics & Glass for Formative Arts 1) 3학점(3)  
도자.유리예술을 통한 아름다운 환경의 극대화를 창출하기 위해 도시 공간, 광장, 공원, 건물등의 옥내외에 설치할 수 있는 도자.유리 조형물을 연구.개발한다.
- D604618 옷칠리빙디자인I(Lacquer-Ware for Living Design 1) 3학점(3)  
옷칠공예의 개념과 가치, 종류 등의 기본 지식을 바탕으로 생활 속의 옷칠 예술을 탐구하며 옷칠을 이용한 생활용품 연구.제작 및 다양한 표현기법을 개발한다.
- D604619 인터랙션디자인연구(Study on Interaction Design 1) 3학점(3)  
디지털 테크놀러지의 인지과학(cognitive science) 기술을 접목하여 작품이나 공간이 사용자와 상호작용에 의해 물리적인 작동이 발생할 수 있도록 하는 창의적 디자인 능력을 배양한다.
- D604620 문화상품금속디자인I(Cultural Product Design-Metal 1) 3학점(3)  
문화환경의 변화에 대응할 수 있는 디자인 감각의 배양과 아울러 문화상품 개발능력을 향상시키고 이를 바탕으로 국가 및 지역경제에 기여할 수 있는 문화상품을 개발.제작한다.
- D604621 문화상품도자.유리디자인 3학점(3)  
도예기법인 판성형기법, 석고형성, 물레성형, 이장주입및 유리공예의 가공기법인 램프워킹, 라미네이팅, 캐스팅, 슬립핑, 퓨징등의 기법을 이용하여 지역적 특수성과 한국의 문화를 기반으로 한 문화상품 디자인을 개발하여 제품화 시키는 방법을 모색한다.
- D604622 문화상품옷칠디자인I(Cultural Product Design-Lacquer 1) 3학점(3)  
다양한 옷칠재료와 표현기법을 바탕으로 상품의 심미성뿐만 아니라 실용적인 측면에 있어서도 디자인의 합목적성이 수반되는 고부가가치의 문화상품을 개발한다.
- D604661 금속재료및표현연구(Study on Metal's Material & Representation) 3학점(3)  
금속기법의 다양한 종류 및 표현기법의 탐구를 통해 그 활용범위를 넓히고, 이를 바탕으로 독창적인 금속디자인 제품이나 예술작품에 적용할 수 있도록 연구한다.
- D604662 도자.유리공예특론(Advenced Theory of Ceramics & Glass Arts) 3학점(3)  
도자및 유리공예의 역사를 고찰하고 문헌자료와 견학, 답사등을 통해 보다 심층적인 이론을 탐구하여 현대 도자.유리공예의 나아갈 방향을 모색한다.

- D604663 **옻칠융복합디자인연구1**  
 (Study on Lacquer's Convergence & Integration Design 1) 3학점(3)  
 옻칠을 기본으로 타 재료와 다양한 접목을 탐구하여 그 유용성의 영역 확대를 모색하고 이를 바탕으로 융복합 작품 및 디자인 제품을 개발한다.
- D602172 **금속세공 II (Metalworking II)** 3학점(3)  
 양산적인 장신구를 탈피하여 창의성과 과감성이 결합된 조각적 장신구(Jewelry Sculpture)를 제작케 함으로써 심리적 개념의 조형 감각을 습득시키고 일상성을 떠난 미래지향적인 사고력을 개발한다.
- D604626 **금속리빙디자인II(Metal-Ware for Living Design II)** 3학점(3)  
 금속리빙디자인I에서 연구한 기술과 능력을 바탕으로 산업적 생산과 관련한 디자인 콘셉트, 프로세스 등의 이론적 함양과 디자인 능력을 배가시킨다
- D604627 **도자.유리리빙디자인II(Ceramics & Glass-Ware for Living Design II)** 3학점(3)  
 도자.유리예술의 기술적 측면을 중심으로 다양한 기법의 활용과 실험적 시도를 추구하여 디자인 구상력과 예술적 창의력을 배가한다.
- D604628 **도자.유리조형II(Ceramics & Glass for Formative Arts II)** 3학점(3)  
 전통적으로 도자.유리예술에 존재하는 모든 기법을 연구하며, 공구제작 방법 및 표현 기법을 도자.유리 조형에 변경.구사할 수 있는 능력을 기른다
- D604630 **인터랙션디자인연구II(Study on Interaction Design II)** 3학점(3)  
 인터랙션디자인연구1 에서 연구한 지식과 경험을 바탕으로 제품제작의 영역을 확대하는 융복합의 실험적 연구를 수행한다.
- D604631 **문화상품금속디자인II(Cultural Product Design-Metal II)** 3학점(3)  
 문화상품금속디자인1 의 제작능력을 기반으로 상품 생산의 프로세스와 시장성에 탐구하고, 이를 바탕으로 국제 경쟁력을 지닌 한국적.독창적인 아이디어 상품을 개발한다.
- D604632 **문화상품도자.유리디자인II(Cultural Product Design-Ceramics & Glass II)** 3학점(3)  
 문화상품도자.유리디자인1의 제작능력을 기반으로 상품 생산의 프로세스와 시장성에 탐구하고, 이를 바탕으로 국제 경쟁력을 지닌 한국적.독창적인 아이디어 상품을 개발한다.
- D604633 **문화상품옻칠디자인II(Cultural Product Design-Lacquer II)** 3학점(3)  
 문화상품옻칠디자인1의 제작능력을 기반으로 상품 생산의 프로세스와 시장성에 탐구하고, 이를 바탕으로 국제 경쟁력을 지닌 한국적.독창적인 아이디어 상품을 개발한다.
- D604634 **금속융복합디자인연구(Study on Metal's Convergence & Integration Design)** 3학점(3)  
 금속공예 고유의 재료나 제한된 영역을 탈피하여 타 분야 및 타 재료와의 다양한 활용과 접목을 탐구함으로써 예술적 사고의 확장과 융복합 표현 영역의 확대를 꾀한다.
- D604635 **도자.유리재료연구(Study on Ceramics & Glass Arts' Material)** 3학점(3)  
 도자.유리재료의 활용범위를 확대하여 공학적인 측면에서 본 도자.유리 재료 및 기법 등을 익히고 실험작품에 여러가지 표현기법을 활용하기 위해 이론과 실습을 탐구한다.
- D604636 **옻칠융복합디자인연구II**  
 (Study on Lacquer's Convergence & Integration Design II) 3학점(3)  
 옻칠융복합디자인연구1의 연속과정으로서 옻칠 재료의 활용범위를 확대하여 독창적이며 예술적인 디자인 제품이 생산될 수 있도록 다양한 융복합 작품을 제작하며 탐구한다.

D604664 옷칠리빙디자인II(Lacquer-Ware for Living Design II)

3학점(3)

옷칠리빙디자인I에서 연구한 기술과 능력을 바탕으로 산업적 생산과 관련한 디자인콘셉트, 프로세스 등의 이론적 함양과 디자인 능력을 배가시킨다.

## 교육과정표

만화애니메이션과(Department of Cartoon Animation) / 석사과정

이수구분	전공명	학수번호	교과목명	학점	시수
전공기초		D604133	만화기획	3	3
		D604134	만화연출	3	3
		D604135	만화애니메이션비평	3	3
		D604136	애니메이션기획	3	3
		D604137	애니메이션연출	3	3
		D604138	애니메이션론	3	3
전공공통	만화 애니메이션	D604139	시나리오연구	3	3
		D604140	스토리텔링워크샵	3	3
		D604141	이미지와텍스트	3	3
		D604142	컴퓨터아트	3	3
		D604143	카툰워크샵	3	3
		D604144	창작만화워크샵 I	3	3
		D604145	창작만화워크샵 II	3	3
		D604146	창작만화워크샵 III	3	3
		D604147	애니메이션워크샵 I	3	3
		D604148	애니메이션워크샵 II	3	3
		D604149	애니메이션워크샵 III	3	3
		D604150	디지털영상편집	3	3
전공선택	만화 애니메이션	D604151	영상연출론	3	3
		D604152	촬영및영상편집워크샵	3	3
		D604153	단편만화연구	3	3
		D604154	만화스토리연구	3	3
		D604155	디지털만화연구	3	3
		D604156	장르만화연구	3	3
		D604157	만화미학	3	3
		D604158	애니메이션시나리오연구	3	3
		D604159	3D애니메이션스튜디오 I	3	3
		D604160	3D애니메이션스튜디오 II	3	3
		D604161	3D애니메이션스튜디오 III	3	3
		D604162	특수효과워크샵	3	3

## 교육목표와 교육과정의 연계표

교육목표	개별전공의 교육목표	교육방침	교과목 예시
세계 수준의 학문과 이론의 탐구	창의력을 갖춘 예술인 양성	최신 기술 동향에 대한 폭넓은 이해	만화애니메이션비평 만화미학 애니메이션론
창조적인 진리탐구의 능력 심화		창의적이고 실험적인 작품제작능력 배양	스토리텔링워크샵 애니메이션연출 컴퓨터아트
연구방법의 엄정 과학화	인성과 전문성을 갖춘 인재 양성	체계적 연구 및 분석을 통한 전문교육 실현	영상연출론 만화기획 애니메이션기획
학문과 지식의 현실 적응력 추구		철저한 이론과 실질적 교육을 통한 현실 감각 능력 극대화	촬영과영상편집워크샵 단편만화연구 애니메이션워크샵 3D애니메이션스튜디오
문제 해결력을 가진 전문인 양성	실무 능력을 갖춘 전문인력 양성	현장에서 요구되는 전문 기술 교육	만화스토리연구 장르만화연구 디지털영상편집
선한 목적에 활용되는 지식의 탐구			만화연출 디지털만화연구
인류적 덕성의 완성	세계 문화 발전에 기여	사회에 기여할 수 있는 전문 예술인 양성	시나리오연구 애니메이션시나리오 연구
행복과 복지의 사회 건설			창작만화워크샵 특수효과워크샵
문화적 인류 세계의 창조			이미지와텍스트 카툰워크샵

## 교육과정연계도



## 교육목표

현 시대가 요구하는 첨단 문화콘텐츠분야의 최고 전문교육기관으로 실무능력을 겸비한 핵심 전문가를 양성하기 위하여 다음과 같은 교육목표를 설정한다.

- 만화, 애니메이션, 미디어영상의 체계적인 전문 교육을 통한 전문가적 자질 배양
- 21세기 영상산업 발전에 기여할 수 있도록 지도자적 소양과 품성을 겸비한 핵심 전문인력 양성
- 예술적 감수성과 최첨단 미디어 운용능력 배양

## 교육목표 키워드

상상력과 창의력을 기반으로 예술 운용 능력을 배양하여 문화콘텐츠 분야의 실무 전문 인력 양성

## 진로/취업분야

만화, 애니메이션 등의 시나리오 작가 및 만화가  
 애니메이션 제작 감독, 조명, 음향, 애니메이터, 특수효과, 녹음, 편집, 기획, 프로듀서 등  
 영상 디자이너, 캐릭터 디자이너, 게임 CG디자이너, 모션 그래픽, 디지털 특수효과, 영상합성, 비디오아티스트, 디지털아티스트 등 창작활동, 만화애니메이션관련 프리랜서, 예술 강사 및 대학 교수 등

## 교과목 해설

- D604139 시나리오연구(Scenario) 3학점(3)  
 시나리오에 대한 기본개념과 이론을 이해하고 만화와 애니메이션, 게임에 적용되는 시나리오 작성을 실습한다.
- D604140 스토리텔링워크샵(Storytelling Workshop) 3학점(3)  
 영화, 만화, 애니메이션, 방송, 게임 등 스토리 구성법을 습득하고, 그를 바탕으로 장르별 영상스토리를 구성한다.
- D604152 촬영과영상편집워크샵(Shooting & Editing Workshop) 3학점(3)  
 애니메이션 제작에 필요한 촬영기술과 편집과정을 연구한다.
- D604137 애니메이션연출(Animation Directing) 3학점(3)  
 플롯의 구조 및 전개를 시각화시키기 위한 과목으로 애니메이션에서의 연출을 분석하여 개인의 생각과 개념을 구체적인 시각적 텍스트로 전환시키는 연출적 방법을 연구한다.
- D604135 만화애니메이션비평(Cartoon & Animation Criticism) 3학점(3)  
 만화와 애니메이션 비평의 본질과 역할을 연구, 검토하고 이를 토대로 대중문화와 예술의 다양한 시각에서 비교, 분석, 평가를 통해 미적 판단을 이론화한다.
- D604142 컴퓨터아트(Computer Arts) 3학점(3)  
 매체 환경변화에 따른 새로운 표현 양식인 컴퓨터그래픽스에 대해 연구하고, 디지털 기술력과 응용력을 갖추어 창의적인 작품을 제작하고 이를 예술적 관점에서 평가한다.

- D604133 만화기획(Cartoon and Comics Planning) 3학점(3)  
만화시장과 일반출판시장의 구조 및 동향을 비교 분석하고, 이를 바탕으로 실제 출판이 가능한 기획을 연구하여 적절한 생산방식을 마련하여 실제 제작으로 연결시킨다.
- D604134 만화연출(Comics Direction) 3학점(3)  
만화의 이야기 구조와 구성원리에 대한 이해를 바탕으로 구체적인 이론 학습과 실습을 통해 효과적인 만화 연출을 하는데 도움을 주고자 한다. 역대 대가들의 작품과 동시대의 독특한 작가 정신을 가진 만화가들의 작품을 비교, 분석하여 실제 작품 제작에 응용되어 질 수 있도록 한다.
- D604141 이미지와텍스트(Image and Text) 3학점(3)  
이미지와 텍스트 사이의 상호의존적이면서 독립적인 관계들을 회화, 영화, TV영역의 구체적인 장르 속에서 연구 분석하고, 이를 통해 만화 애니메이션의 새로운 표현방식에 접목시켜 시각화하는 과정을 연구한다.
- D604144 창작만화워크샵 I (Originative Comics Workshop I) 3학점(3)  
출판만화의 기본적인 원리이해와 제작과정의 실험실습을 통해 만화의 다양한 영역을 이해하고 이를 독창적 개인 작업으로 접목시킨다. 국내외 만화관련 분야 서적과 작품을 바탕으로 하며 실제 작품 제작을 통해 실무를 익힌다.
- D604145 창작만화워크샵 II (Originative Comics Workshop II) 3학점(3)  
출판만화의 기본적인 원리이해와 제작과정의 실험실습을 통해 만화의 다양한 영역을 이해하고 이를 독창적 개인 작업으로 접목시킨다. 국내외 만화관련 분야 서적과 작품을 바탕으로 하며 실제 작품 제작을 통해 실무를 익힌다.
- D604146 창작만화워크샵 III (Originative Comics Workshop III) 3학점(3)  
출판만화의 기본적인 원리이해와 제작과정의 실험실습을 통해 만화의 다양한 영역을 이해하고 이를 독창적 개인 작업으로 접목시킨다. 국내외 만화관련 분야 서적과 작품을 바탕으로 하며 실제 작품 제작을 통해 실무를 익힌다.
- D604143 카툰워크샵(Cartoon Studies) 3학점(3)  
카툰과 만화 창작의 기본이 될 수 있는 캐리커처를 바탕으로 다양한 동서양의 실기재료의 용법을 알아보고 작품 창작과 상호 평가를 통해 캐리커처 작업 능력을 배양한다.
- D604153 단편만화연구(Short Comics Studies) 3학점(3)  
단편 이야기만화의 스토리 구성, 연출, 뎃생, 마무리에 이르기까지의 전 과정을 완성해보고 각자의 제작 방법을 탐구한다. 특히 여러 가지 제작방법을 복합적으로 사용해 개인의 특성을 살리고 창작자 고유의 분위기를 느낄 수 있는 효과적인 방법을 연마한다.
- D604154 만화스토리연구(Cartoon Story Workshop) 3학점(3)  
만화제작에 있어서 기본 구조가 되는 스토리의 기획과 구성, 그리고 제작 연습을 통해 보다 창의적인 작품을 제작할 수 있도록 능력을 배양한다.
- D604155 디지털만화연구(Digital Comics Studies) 3학점(3)  
디지털 미디어 환경의 발달로 인해 만화 또한 디지털화가 가속되고 있다. 이러한 시기에 창작자의 자유로운 상상력을 구체적으로 펼칠 수 있도록 디지털 장비나 디지털 매체들을 활용하여 여러 가지 형태의 만화를 제작한다.



- D604156 장르만화연구(Genre Comic Studies) 3학점(3)**  
대중의 기호와 소비 양상, 익숙한 기호들의 속성을 연구한다. 장르만화의 익숙한 회화적 느낌과 캐릭터, 줄거리와 소재, 이야기 구조와 전달 양식 등을 통해 독자들의 다양한 소비욕구를 충족시킬 수 있는 만화의 기획 및 제작을 진행한다.
- D604157 만화미학(Cartoon Aesthetic) 3학점(3)**  
만화만이 갖을 수 있는 독특한 미학을 중심으로 객관적으로 연구하며 새로운 시각문화의 중심으로서 만화예술의 미와 예술에 관한 이론적 연구와 전망을 도출시킨다.
- D604136 애니메이션기획(Animation Planning) 3학점(3)**  
순수애니메이션과 달리 상업적 애니메이션은 산업적 측면을 고려하여 제작하게 되며 또 다른 가치를 내포하고 있는 분야이다. 이에 기존 상업애니메이션 제작의 기획실무 분야를 연구 분석함으로써 애니메이션을 산업적인 관점에서 이해하는 시각을 배양한다.
- D604158 애니메이션시나리오연구(Animation Scenario Workshop) 3학점(3)**  
이야기의 구조와 구성원리에 대한 이해를 바탕으로 구체적인 이론 학습과 창작실습을 하고자 한다. 영화의 시나리오와 만화, 애니메이션의 이야기 구조를 비교, 분석하고 여기에서 얻은 기술과 정보를 실제 애니메이션제작에 응용한다. 이야기의 발상과 구상, 기획과 창작에 이르는 전 과정을 익힌다.
- D604138 애니메이션론(Animation Thesis) 3학점(3)**  
애니메이션 세미나로부터 도출된 문제의식과 관련 자료들을 구체적인 졸업논문으로 발전시켜 나가는 단계의 교과이다.
- D604151 영상연출론(Animation Film Directing) 3학점(3)**  
애니메이션을 구성하는 중요한 형식적 지류인 필름예술의 문법을 분석하고 이해하며, 이를 다양한 방법으로 직접 구현해 봄으로써 독창적인 영상문법 개발의 바탕을 마련한다.
- D604147 애니메이션워크샵 I (Animation Workshop I) 3학점(3)**  
애니메이션에 대한 기본원리와 개념을 폭넓게 이해하고, 실제 다양한 형태의 애니메이션 작품제작을 통해 여러 가지 제작기법과 과정들을 심도있게 연구한다.
- D604148 애니메이션워크샵 II (Animation Workshop II) 3학점(3)**  
애니메이션 제작에 대한 기본개념과 과정에 대해 연구하며, 애니메이션을 제작하기 위한 콘티와 스토리보드 등의 기초작업을 중심으로 작품연출에 대한 제작과정을 진행한다. 애니메이션의 제작과정을 직접 작품제작을 통해 실습해 보는 과정으로 각 단계별 문제점과 진행사항에 대해 연구하고 분석한다.
- D604149 애니메이션워크샵 III (Animation Workshop III) 3학점(3)**  
애니메이션워크샵 II의 심화과정으로서 프로젝트에 의한 단편애니메이션 및 실험 영상 애니메이션을 제작에 중점을 두고 연구한다.
- D604159 3D애니메이션스튜디오 I (3D Animation Studio I) 3학점(3)**  
3D애니메이션 제작에 있어서 소프트웨어뿐만 아니라 3D애니메이션에 대한 전반적인 원리와 이해가 필요하다. 본 교과에서는 3D애니메이션 제작을 위한 기초과정을 폭넓게 연구하게 된다.
- D604160 3D애니메이션스튜디오 II (3D Animation Studio II) 3학점(3)**  
3D애니메이션 스튜디오 I의 심화 과정으로서, 캐릭터 액션과 카메라, 그리고 조명연출에 대해 심도 있게 접근한다.

- D604161 3D애니메이션스튜디오Ⅲ(3D Animation StudioⅢ) 3학점(3)  
3D애니메이션 스튜디오Ⅱ의 심화 과정으로서, 다이내믹과 렌더링 그리고 최종합성 및 편집에 이르는 동 영상 제작과정을 심도 있게 연구한다.
- D604162 특수효과워크샵(Special Effect Workshop) 3학점(3)  
영화나 애니메이션에 적용된 특수효과 사례들을 집중적으로 분석, 연구하고 실제 CG에 의한 특수효과를 자신의 프로젝트 작품제작에 적용시켜 수준 높은 작품을 제작한다.
- D604150 디지털영상편집(Digital Image Edition) 3학점(3)  
애니메이션의 제작과정 중 후반작업에 해당하는 교과로서 영상 매체간의 다양한 형식과 영상이론을 습득하고 디지털편집에서부터 타 영상매체간의 합성

## 교육과정표

영상문화콘텐츠학과(Department of Image and Cultural Contents)

이수구분	전공명	학수번호	교과목명	학점	시수
전공기초		D604551	문화연구방법론	3	3
		D604552	문화콘텐츠조사방법론	3	3
		D604728	애니메이션기획	3	3
		D604554	영상문화연구	3	3
		D604555	스토리텔링연구	3	3
		D604556	영상커뮤니케이션	3	3
전공공통	영상문화콘텐츠	D604584	문화콘텐츠 e-business	3	3
		D604591	C-마케팅	3	3
		D604557	문화이론연구	3	3
		D604558	문화산업정책론	3	3
		D604559	영상기획/제작연구	3	3
		D604611	디지털영화와뉴미디어	3	3
		D604560	영화산업방법연구	3	3
		D604592	만화애니메이션비평	3	3
		D604561	비주얼스토리텔링	3	3
전공선택	영상문화콘텐츠	D604562	고급 영화제작 워크숍1	3	3
		D604563	고급 영화제작 워크숍 2	3	3
		D604564	고급 카메라연기딕션1	3	3
		D604565	고급 카메라연기딕션2	3	3
		D604566	영상촬영마스터클래스1	3	3
		D604567	영상촬영마스터클래스2	3	3
		D604568	첨단영상산업 워크샵(3D, VFX, 사운드)1	3	3
		D604569	첨단영상산업 워크샵(3D, VFX, 사운드)2	3	3
		D604570	영상제작편집 워크샵 1	3	3
		D604571	배우연기스타일연구1	3	3
		D604572	배우연기스타일연구2	3	3
		D604573	디지털애니메이션 스튜디오 1	3	3
		D604574	디지털애니메이션 스튜디오 2	3	3
		D604575	애니메이션 제작 워크숍 1	3	3
		D604576	애니메이션 제작 워크숍 2	3	3

## 교육목표와 교육과정의 연계표

교육목표	개별전공의 교육목표	교육방침	교과목예시
세계 수준의 학문과 이론의 탐구	최신 학문을 심오 정치하게 탐구하여 세계수준으로 향상시킨다.	영상문화예술의 본질탐구 및 예술의 전반적인 이해를 통한 이론 규명	문화연구방법론 문화산업정책론 영화감독스타일방법연구 영상연구워크숍
창조적인 진리탐구의 능력 심화	지식과 정보를 수용하기만 할 것이 아니라 몸소 갖춘 창의력을 바탕으로 창조적인 지식과 이론을 탐구해 나가도록 한다.	작품 및 작가에 따른 심층적 분석과 토론	문화콘텐츠조사방법론 영상기획/제작연구 배우연기스타일연구1 배우연기스타일연구2 시나리오워크숍1 시나리오워크숍2
연구방법의 엄정과학화	해당분야의 진리 탐구를 위한 연구방법상의 과학성과 타당도를 극대화 시킨다.	예술전반의 주제를 선정하여 독창적으로 연구 토론	애니메이션기획 디지털영화와뉴미디어 영상제작편집 워크숍1
학문과 지식의 현실 적용력 추구	각 전문분야의 현실적 문제해결에 직접적으로 기여할 수 있는 학문을 지향한다.	실행체계 및 이론적 배경 연구를 통한 실기능력의 극대화	영상문화연구 영화산업방법연구 디지털애니메이션 스튜디오1 디지털애니메이션 스튜디오2
문제 해결력을 가진 전문인 양성	학문과 이론을 바탕으로 실제적 문제 해결력을 가진 전문가를 육성한다.	실습교육을 통한 실기능력 향상	스토리텔링연구 만화애니메이션비평 애니메이션제작워크숍1 애니메이션제작워크숍2 문화콘텐츠경영전략 문화콘텐츠E-BUSINESS
선한 목적에 활용되는 지식의 탐구	탐구된 지식을 통하여 인류의 복지와 평화의 증진에 도움이 되도록 한다.	전문적인 제작스타일 방법 체계에 대한 이론적 검토 및 실행체계 분석	영상커뮤니케이션 비주얼스토리텔링 첨단영상산업 워크숍(3D, VFX, 사운드)1 첨단영상산업 워크숍(3D, VFX, 사운드)2

교육목표	개별전공의 교육목표	교육방침	교과목예시
인류적 덕성의 완성	학문을 탐구하고 탐구된 지식을 실제에 적용시킴으로써 인류의 도덕성 함양과 폭넓은 교양의 증진에 기여한다.	예술의 근본이 되는 이론을 실습하여 작품을 구성하는 능력 함양	고급 영화제작워크숍1 고급 영화제작워크숍2 상상력과문화원형 단편애니메이션 연구
행복과 복지의 사회건설	진리와 지식, 학문과 인격의 가르침에 따라 이웃과 내가 서로 우호하고 협력하는 사회를 만들어 나간다.	인성과 전문성을 갖춘 영상문화인 양성	C-마케팅 고급 카메라연기딕션1 고급 카메라연기딕션2 영상산업연구 문화행정론 지역문화정책론
문화적 인류 세계의 창조	탐구된 지식과 진리를 통하여 사회구성원으로 하여금 인간으로서의 삶의 조건을 궁극적으로 개선하고 향상 시키는데 기여한다.	인성과 전문성을 갖춘 영상문화인 양성	문화이론연구 영상촬영마스터클래스1 영상촬영마스터클래스2 영화미학연구 문화기호학 대중문화론

## 교육과정연계도

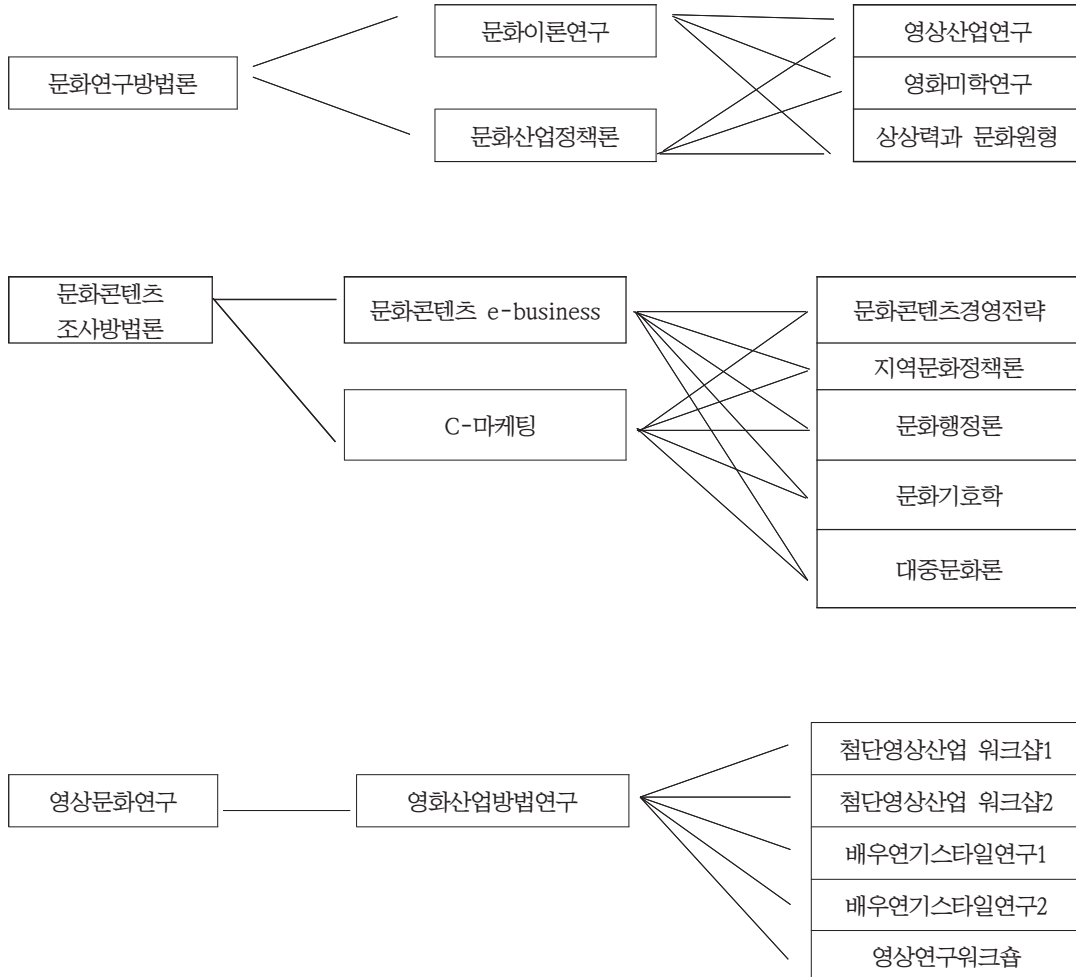

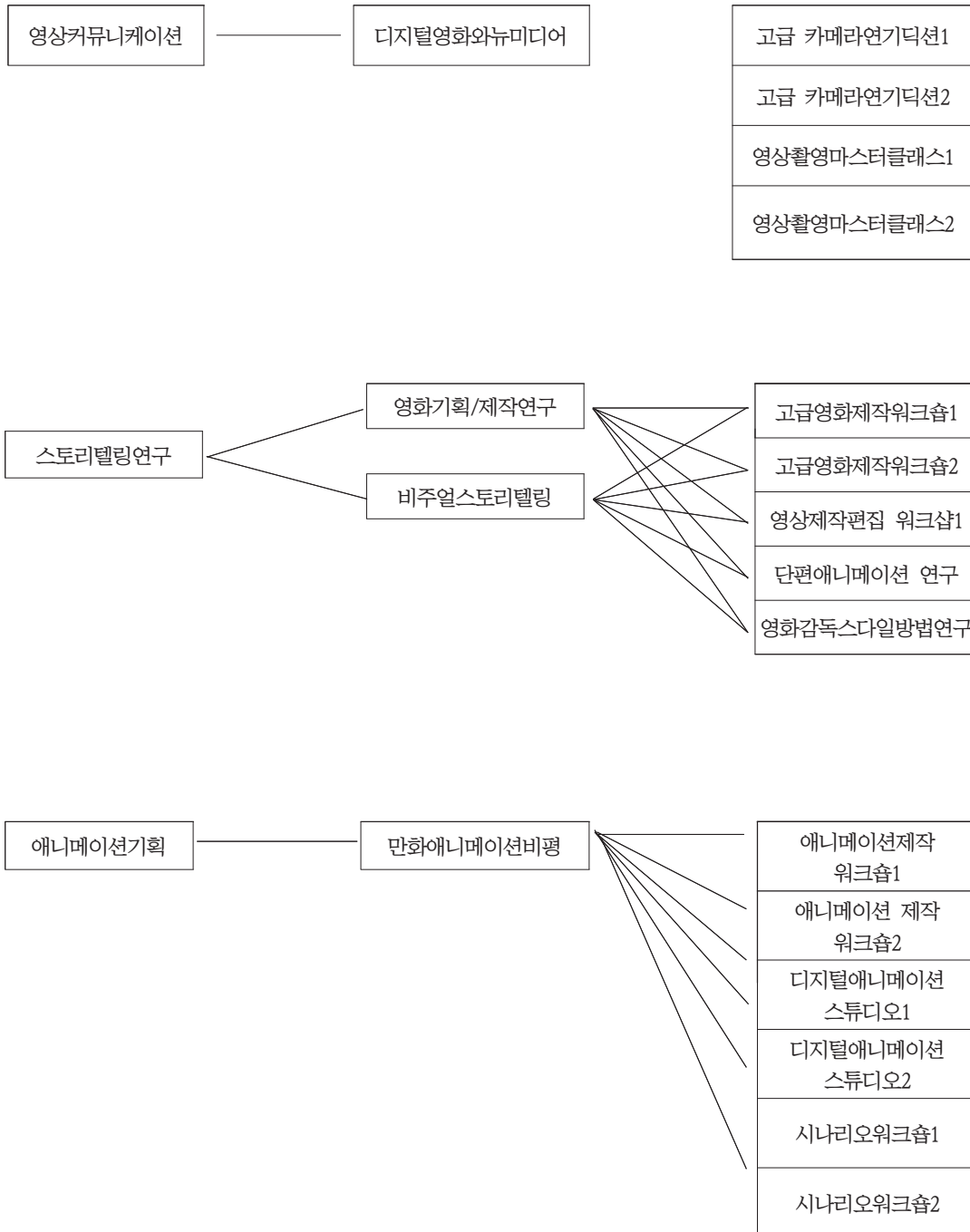

## 교육목표

다변화된 사회를 향한 선택과 집중 “영상문화콘텐츠학과”  
영상문화콘텐츠학과는 인문학적 소양을 기본으로 영상매체의 전반에 걸친 전문지식을 연구하여 다기능 다변화 사회에 적극적으로 대처할 수 있는 우수한 인재를 배양 하여 현대사회가 지향하는 맞춤형 첨단 문화예술인재 양성을 목표로 하고 있다.

## 교육목표키워드

문화, 영상, 미디어의 제반 테크놀로지를 기반으로 미래 산업을 선도할 지도자 양성 및 국제적 영상문화 콘텐츠 산업의 실무 전문 인재 양성

## 진로/취업 분야

대학 교수 및 강사, 대학원 박사 진학  
영화, 방송 연기자, 연극 영화 기획자, 연극연출가, 영화감독, 연극 영화 교사, 촬영감독, 무대감독, 연극 영화 평론가, 문화예술전문연구원, 극장 경영자, 문화 예술 공무원, 예술 강사.  
만화, 애니메이션 등의 시나리오 작가 및 만화가, 애니메이션 제작 감독, 애니메이터, 특수효과, 프로듀서, 영상 디자이너, 캐릭터 디자이너, 게임CG디자이너, 모션 그래픽, 디지털 특수효과, 영상합성, 비디오 아티스트.  
기업체 홍보실, 광고회사AE, 관공서 광고홍보담당, 스포츠 마케팅, CF감독, 카피라이터, 이벤트 기획과 연출, 미디어 플래너, 인터넷 광고, 소셜마케터.  
각종 콘텐츠 기획 및 제작 전문가, 정부기관 및 지자체의 문화콘텐츠 담당 공무원, 시나리오 작가, 방송 구성작가, 카피라이터, 기업체 사보 홍보담당 기자, 인터넷 방송 운영자, 영상자원관리자.

## 교과목해설

- D604551 문화연구방법론(Cultural Research Methodology) 3학점(3)  
문화적 실천들의 과정과 그 사회적 결과들을 구체적으로 분석할 수 있는 방법들을 익힌다. 기호학, 서사 이론, 정치경제학 방법론 등을 연구하고 적용하여 텍스트의 의미작용, 문화적 생산물들의 사회적 기능, 문화제도의 논리 등 문화적 실천과 관련된 다양한 쟁점들을 분석한다.
- D604552 문화콘텐츠조사방법론(Cultural content survey methodology) 3학점(3)  
문화예술 분야의 학위논문작성에 필요한 조사 및 분석방법을 이해하기 위해 통계적 기법을 기본으로 연구설계와 자료분석을 중심으로 연구방법을 이해함.
- D604728 애니메이션기획(Animation project) 3학점(3)  
시대의 감성과 트렌드를 반영하는 애니메이션 제작을 위한 프리프로덕션 과정으로 스토리텔링, 비주얼 컨셉, 예산 편성과 운용,제작 파이프라인의 구성등을 연구한다.
- D604554 영상문화연구(Cultural studies video) 3학점(3)  
영상이 미치는 시대적, 문화적 흐름을 파악하고 이해하여 영상문화에 관련된 전방위적 과정을 강의와 토론을 통해 이해하여 현대 사회에서 영상이 미치는 시대적 문화적 흐름을 파악하고 이해하는데 그 목적을 둔다.



- D604555 스토리텔링연구(Storytelling yeongu) 3학점(3)  
 스토리텔링연구는 이야기 구성의 방법론을 이론과 실습을 통해 이해하고 발전시켜 효과적 이야기 전달 방법을 연구한다.
- D604556 영상커뮤니케이션(Image communication) 3학점(3)  
 영화예술의 총론을 체계적으로 소개하고 영화예술의 올바른 이해와 나아가 건전한 영화문화 의식을 인식시키기 위해 세계영화, 한국영화, 북한영화 등의 정리와 시나리오, 영화연출, 편집사운드, 영화미장센, 영화비평론 등 전반적인 이론을 규명하여 영화가 오늘의 사회에 미치는 영향의 관계를 연구한다.
- D604584 문화콘텐츠 e-business(Cultural content e-business) 3학점(3)  
 문화예술상품에 대한 마케팅활동을 이해함. 문화예술상품의 교환이 어떻게 이루어지며, 그 시장은 어떻게 구성되는지를 이해하고, 문화예술시장의 고객을 만족시키기 위한 마케팅전략의 수립과 실행에 대해 이해한다.
- D604591 C-마케팅(cultural marketing) 3학점(3)  
 조직이 내·외부 고객과 원활한 교환을 창출하고 유지하여 조직의 목표를 달성하기 위하여 문화예술을 활용하는 일련의 마케팅활동을 학습한다. 또한 문화예술적 가치를 제품이나 서비스에 도입하여 새로운 가치를 창출하는 내용도 함께 학습한다. 구체적으로는 문화예술과 광고, 문화예술 프로모션, 체험마케팅, 스토리텔링 등을 다룬다.
- D604557 문화이론연구(Study on culture) 3학점(3)  
 현대사회에서의 문화의 의미와 변화, 문화의 사회적·정치적 기능 및 그것과 문화의 상징적·미학적 차원과 의 관계, 의미작용의 메커니즘 등을 비판적으로 조명하는 이론들을 연구한다. 독일의 비판이론 전통, 프랑스의 구조주의 및 탈구조주의 문화이론, 영국의 문화연구 전통, 미디어 및 문화의 정치경제학적 접근, 페미니즘, 탈식민주의 이론 등을 검토한다.
- D604558 문화산업정책론(Cultural Industry jeongchaengnon) 3학점(3)  
 문화상품을 생산함으로써 현대 자본주의사회에서의 문화적 실천의 가장 많은 부분을 담당하고 있는 문화산업에 대한 구체적인 이해를 도모한다. 대중가요나 영화, 만화, 애니메이션, 컴퓨터게임 등 예술산업과 문화산업이 작동하는 메커니즘을 연구하고, 문화산업과 관련된 다양한 지표들을 조사하는 동시에 그 조사방법을 학습하며, 나아가 문화산업 육성을 위한 정책방향을 모색하고 현재 한국 문화산업정책의 내용과 개선 방향을 살펴본다.
- D604559 영상기획/제작연구(Video project or production research) 3학점(3)  
 영상기획/제작은 영상제작의 목적 및 방향을 이론과 실습을 통해 설계해보고 그 결과물을 토대로 홍보 및 판매 전략을 유추하고 연구한다.
- D604611 디지털영화와뉴미디어(Digital movie and new media.) 3학점(3)  
 현 시점에서 기술력의 발전에 따른 영화와 뉴미디어의 발전방향을 점검하고 연구하여 미래 영상산업전략을 예측해본다.
- D604560 영화산업방법연구(Movie industry study of methods) 3학점(3)  
 영상 시장 특유의 다양한 경로의 프로모션, 세일즈 할 수 있는 마케팅의 실무를 사례를 중심으로 산업 영상 제작과 배급의 경영적 측면을 연구한다.
- D604592 만화 애니메이션 비평(Cartoon Animation critic) 3학점(3)  
 애니메이션의 총론을 체계적으로 소개하고 영상의 본질 및 사회에 미치는 영향을 파악하여 애니메이션 산업의 발전 방안을 연구한다.

- D604561 비주얼스토리텔링(Visual storytelling) 3학점(3)  
화면의 시각적 의미를 실습 및 조사를 통해 이해하고 영상이 스토리에 미치는 영향에 연구하여 영상미학의 실체를 검증한다.
- D604562 고급영화제작 워크숍1(Advanced filmmaking workshop 1) 3학점(3)  
고급 영화제작 워크숍1을 통해 영화의 전문화된 제작과정을 이해하고 실습하여 영상콘텐츠로서의 영화의 역할을 연구한다
- D604563 고급영화제작 워크숍 2(Advanced filmmaking workshop 2) 3학점(3)  
고급 영화제작 워크숍2는 실질적 영화제작과정을 통해 영화의 완성도와 예술성의 접근 방법을 검토하고 영화제작에 대한 구체적 방법론을 연구한다.
- D604564 고급카메라연기덕션1(1 luxury the longest dikssyeon kamerayeon) 3학점(3)  
전문화된 학습방법의 도입을 통해 언어의 구조를 이해하고 화법의 다양한 방법을 연구한다.
- D604565 고급카메라연기덕션2(2 luxury the longest dikssyeon kamerayeon) 3학점(3)  
전문화된 학습방법의 도입을 통해 언어의 구조를 이해하고 다양한 화법의 종류를 실습을 통해 대입하여 결과를 확인한다.
- D604566 영상촬영마스터클래스1(Master Class 1 of the imaging) 3학점(3)  
영상촬영마스터클래스1영상 언어의 실제와 문법에 대한 강의를 토대로 영상의 기초이론 및 용어정리, 화면구성의 기초이론과 촬영, 편집, 녹음등의 실습을 통해 촬영기술의 방법을 연구한다.
- D604567 영상촬영마스터클래스2(Master Class 2 of the imaging) 3학점(3)  
영상촬영마스터클래스2는 영화의 미학적 측면을 고려한 촬영방법론을 실험과 실습을 통해 이해하고 연구하여 영상언어로서 영화의 표현방법을 도모한다.
- D604568 첨단영상산업 워크숍(3D, VFX, 사운드)1  
(Advanced imaging industry workshop 3D, VFX, sound 1) 3학점(3)  
첨단영상산업 워크숍1은 3D,VFX,사운드의 제작 공정을 기술적 측면에서 습득하고 시행하여 영상산업에서 후반작업의 비중과 역할을 알아본다.
- D604569 첨단영상산업 워크숍(3D, VFX, 사운드)2  
(Advanced imaging industry workshop 3D, VFX, sound 2) 3학점(3)  
첨단영상산업 워크숍2는 첨단영상산업 워크숍1에서 습득한 3D,VFX,사운드 기술을 실제 영화에 접목 시킬 방법을 연구한다.
- D604570 영상제작편집 워크숍 1(Editing video production workshops 1) 3학점(3)  
영화편집장비의 사용방법을 심화학습을 통해 영상편집의 연구 목적을 이해하고 전반적 실습을 통한 결과물 유추를 통해 영상언어에서 편집의 역할을 확인한다.
- D604571 배우연기스타일연구1(Studies on an actress acting style1) 3학점(3)  
배우연기스타일연구1은 전문배우로서 알아야할 기초지식을 매체연기를 중심으로 실습하고 적용하여 장르에 맞는 배우의 스타일을 연구한다.
- D604572 배우연기스타일연구2(Studies on an actress acting style 2) 3학점(3)  
배우연기스타일연구2는 연기의 방법론 과 표현방법을 이해하고 실습하여 배우로서 극중 역할에 임하는 자세를 연구한다.

- D604573 디지털애니메이션 스튜디오 1(Digital Animation Studios 1) 3학점(3)  
 기획 단계를 마친 애니메이션 소재를 디지털 애니메이션으로 구현함에 있어 필요한 2D / 3D CGI 프로그램을 심도 있게 학습한다. 이를 통하여 시각적 / 기술적으로 완성도 있는 제작 능력을 보유하게 함으로써 경쟁력 있는 실무인력을 양성한다.
- D604574 디지털애니메이션 스튜디오 2(Digital Animation Studios 2) 3학점(3)  
 디지털애니메이션 스튜디오 1을 기본으로 2D / 3D CGI 프로그램을 심도 있게 학습하여 전문화된 기술력을 구축한다.
- D604575 애니메이션 제작워크숍 1(Animation production workshop 1) 3학점(3)  
 석사 과정내에서 배운 이론과 실무를 집대성 하여 자신만의 시선과 창의력이 내포된 단편 애니메이션을 기획/연출한다.
- D604576 애니메이션 제작워크숍 2(Animation production workshop 2) 3학점(3)  
 졸업 작품 제작을 위한 수업으로 석사 과정내에서 배운 이론과 실무를 집대성 하여 자신만의 시선과 창의력이 내포된 단편 애니메이션을 기획/연출한다.





# 2

## 대학원 박사과정

## 교육과정표

국어국문학과(Department of Korean Language and Literature) / 박사과정

이수구분	전공명	학수번호	교과목명	학점	시수
전공기초		D600033	중세국어연구	3	3
		D600034	한국고전문학특수연구	3	3
		D600035	한국고전작품론특수연구	3	3
		D600036	한국현대문학사연구방법론	3	3
		D602557	한중고전문학비교연구	3	3
		D602558	한국현대문학의주제론	3	3
		D602559	한국현대문학의형태론	3	3
		D603898	한국어문법교육론연구	3	3
		D603899	한국어어휘교육론연구	3	3
		D603900	한국어발음교육론연구	3	3
		D603917	국어문법론연구	3	3
전공공통	국어국문학	D600042	국어사특수연구	3	3
		D600049	국어어휘론특수연구	3	3
		D600051	향가특수연구	3	3
		D600055	한국고소설특수연구	3	3
		D600056	한국구비문학특수연구	3	3
		D600068	한국한문소설특수연구	3	3
		D600085	한국현대시해석의방법	3	3
		D600086	한국현대소설해석의방법	3	3
		D600087	한국현대희곡해석의방법	3	3
		D600091	한국현대시문학사상사론	3	3
		D600094	한국현대소설문학사상사론	3	3
		D600096	한국현대희곡문학사상사론	3	3
		D600438	국어음운론연구	3	3
		D602571	국어정보학연구	3	3
		D602572	한국한시특수연구	3	3
		D602573	한국고전비평특수연구	3	3
		D602575	한국현대비평사연구	3	3
		D603548	한국어사회언어학	3	3
		D603549	국어담화연구	3	3
		D603572	국어통사론연구	3	3
		D603901	국어문법사	3	3
		D603902	한국고시가특수연구	3	3

이수구분	전공명	학수번호	교과목명	학점	시수
전공공통	한국어교육학	D602568	대조언어학연구	3	3
		D603903	한국어음운론	3	3
		D603904	한국어문법론	3	3
		D603905	한국어의미론	3	3
		D603906	한국어교육개론	3	3
		D603907	한국어표현교육론	3	3
		D603908	한국어이해교육론	3	3
		D603909	한국어교육특수과제연구	3	3
		D603910	한국어교육응용과제연구	3	3
		D603911	한국문화의 이해	3	3
		D603912	한국어교재연구	3	3
		D603913	한국현대시의 이해	3	3
		D603914	한국현대소설의 이해	3	3
		D603915	한국고전산문의 이해	3	3
		D603916	한국고전시가의 이해	3	3
		D603955	한국어강의실습	3	3

## 교육목표와 교육과정의 연계표

교육목표	개별전공의 교육목표	교육방침	교과목예시
세계 수준의 학문과 이론 탐구	국어국문학의 세계화	국어국문학의 전반적 흐름 이해	국어사특수연구 국어문법사 한국현대비평사연구
창조적인 진리탐구의 능력 심화	과학적이고 논리적인 연구 및 탐구	국어학을 심도 있게 접근해 보고, 어휘력을 향상시킴	중세국어연구 국어통사론연구 국어문법론연구 국어음운론연구 국어어휘론특수연구
연구방법의 엄정 과학화	국어국문학의 정보화 작업	우리 문학의 뿌리를 찾고, 유사 학문과 접목을 시켜 창의력 배양	한국고전문학특수연구 한국고전작품론특수연구 한국고전비평특수연구 한국고전문학비교연구
문제 해결 능력을 가진 전문인 양성	고급 한국어 능력 사용자 육성	한국어를 바르게 표현하고 의사소통 하는 과정과 의미를 해석하는 과정을 학습	국어답화연구 한국어사회언어학 한국현대시해석의 방법 한국현대소설해석의 방법 한국현대희곡해석의 방법
선한 목적에 활용되는 지식의 탐구	참다운 인격 형성의 근간이 되는 국어국문학	문학을 통한 인간성 회복을 꾀함	한국현대문학사 연구방법론 한국현대문학의 주제론 한국현대문학의 형태론
행복한 복지 사회 건설	민족 자긍심 고취	우리 선조들의 문학 연구를 통해 민족 공동체 의식을 증대시킴	향가특수연구 한국고시가특수연구 한국고소설특수연구 한국구비문학특수연구 한국한문소설특수연구 한국한시특수연구



교육목표	개별전공의 교육목표	교육방침	교과목예시
문화적 인류 세계의 창조	문화 정보사회에 적응할 수 있는 능력 함양	우리말과 문학의 보다 바람직한 미래상을 조망	국어정보학연구 한국현대시문학사상사론 한국현대소설문학사상사론 한국현대희곡문학사상사론
한국어의 세계화	전문성을 가진 한국어 교사 양성	한국어교육의 활성화와 한국어의 세계화 지향	한국어문법교육론연구 한국어어휘교육론연구 한국어발음교육론연구 한국어음운론 한국어문법론 한국어의미론 한국어교육개론 한국어표현교육론 한국어이해교육론 한국어교육특수과제연구 한국어교육응용과제연구 한국문화의 이해 한국어교재연구 한국현대시의 이해 한국현대소설의 이해 한국고전산문의 이해 한국고전시가의 이해 대조언어학연구 한국어강의실습

## 교육과정연계도

한국어교육	국어학	현대문학	고전문학
한국어문법교육론연구	국어문법론연구	한국현대문학사연구방법론	한국고전문학특수연구
한국어어휘교육론연구	중세국어연구	한국현대문학의주제론	한국고전작품론특수연구
한국어발음교육론연구	국어어휘론특수연구	한국현대문학의형태론	한중고전문학비교연구
한국어음운론	국어음운론연구	한국현대시해석의방법	향가특수연구
한국어문법론	한국어사회언어학	한국현대소설해석의방법	한국고소설특수연구
한국어의미론	국어담화연구	한국현대희곡해석의방법	한국구비문학특수연구
한국어교육개론	국어통사론연구	한국현대비평사연구	한국한시특수연구
한국어표현교육론	국어사특수연구	한국현대시문학사상사론	한국고전비평특수연구
한국어이해교육론	국어문법사	한국현대소설문학사상사론	한국고시가특수연구
한국어교육특수과제연구	국어정보학연구	한국현대희곡문학사상사론	한국한문소설특수연구
한국어교육응용과제연구			
한국문화의 이해			
한국어교재연구			
한국현대시의 이해			
한국현대소설의 이해			
한국고전산문의 이해			
한국고전시가의 이해			
대조언어학연구			
한국어강의실습			

## 교육목표

언어는 모든 문화의 토대이면서 동시에 그 언어를 사용하는 사람들의 얼을 담는 그릇이다. 때문에 우리 말과 문학에 대한 연구는 민족의 얼과 문화를 더욱 가치로운 모습으로 구체화하고 더 크게 발전시키는 계기를 마련한다.

이에 학부과정 및 석사과정과의 연계를 통해 국어국문학과 한국어교육학으로 대별하여 연구를 진행함으로써 우리말과 문학의 보다 바람직한 미래상을 조망하고 한국어의 세계화에 이바지한다.

## 교육목표 키워드

국어국문학의 세계화, 고급 한국어 활용 능력 제고, 문화정보사회 전문가 양성

## 진로/취업분야

대학 교수, 한국어교사, 전문 작가(시나리오, 시, 소설), 대중매체 비평가, 출판물 전문가, 문화기획자, 언론사 PD 및 기자, 광고기획자, 문예평론가 등

## 교과목 해설

- D600033 중세국어연구(Middle Korean Language) 3학점(3)  
15세기 문헌을 중심으로 어법을 분석하며 15세기 이전과 이후의 어법체계의 변형연결 관계를 연구한다.
- D600034 한국고전문학특수연구(Special Topics in the Old Korean Literature) 3학점(3)  
한국문학의 기원과 발생으로부터 현대에 이르는 다양한 장르들의 흐름을 시대별로 연구한다.
- D600035 한국고전작품론특수연구(Special Topics in the Old Korean Works Theory) 3학점(3)  
우리말과 우리글로 이루어진 문예작품의 여러 면모를 알아보고, 그 내용 및 형식의 특징을 새롭게 탐색한다.
- D600036 한국현대문학사연구방법론(Research Methods on the Modern Korean Literature) 3학점(3)  
기존의 문학사 기술방법을 연구 검토하고 새로운 연구방법을 모색한다.
- D600042 국어사특수연구(Special Topics in Korean Language History) 3학점(3)  
국어의 계통적 변천과정과 통시적으로 생성 변천 소멸 등을 고려하여 사적 전개와 역사를 연구한다.
- D600049 국어어휘론특수연구(Special Topics in Korean Lexicology) 3학점(3)  
한국어 어휘를 사회언어학적 관점에서 어휘의미의 정의 분석과 의미구조를 체계적으로 이해하는 학문으로 조명한다.
- D600051 향가특수연구(Special Topics in the Hyang-ga) 3학점(3)  
향가의 연구 현황을 검토하고 새로운 연구 가능성을 타진하여 집중적으로 연구한다.
- D600055 한국고소설특수연구(Special Topics in Classical Korean Romances) 3학점(3)  
고소설의 발생론, 주제론, 사상론 등의 방법론으로 연구하고 그 문학적 특성과 가치를 규명한다. 방각본 소설의 성립과 시대적 배경, 다른 분야와의 관련성도 검토하여 새로운 방법적 모색도 시도한다.

- D600056 한국구비문학특수연구(Special Topics in Oral Korean Literature) 3학점(3)  
한국의 구비문학을 통괄하고 장르 및 유형에 따른 문제점을 찾아 분석하고 이론의 정립과 원리를 모색한다.
- D600068 한국한문소설특수연구(Special Topics in Korean-Chinese Novels) 3학점(3)  
한국 한문 소설의 전영역을 시대별, 유형별로 분석·검토하고, 그 바탕위에 이론의 정립 및 평정을 논의한다.
- D600085 한국현대시해석의 방법(Interpretation Methods of Modern Korean Poetry) 3학점(3)  
한국 현대시를 해석하는 여러 가지 방법을 이해하고 연구한다.
- D600086 한국현대소설해석의 방법(Interpretation Methods of Modern Korean Novel) 3학점(3)  
한국 현대소설을 해석하는 여러 가지 방법을 이해하고 연구한다.
- D600087 한국현대희곡해석의 방법(Interpretation Methods of Modern Korean Drama) 3학점(3)  
한국 현대희곡을 해석하는 여러 가지 방법을 이해하고 연구한다.
- D600091 한국현대시문학사상론(Theory on Ideology of Modern Korean Poetry) 3학점(3)  
한국 현대시에 내포된 사상을 사적으로 연구한다.
- D600094 한국현대소설문학사상론(Theory on Ideology of Modern Korean Novel) 3학점(3)  
한국 현대소설에 내포된 사상을 사적으로 연구한다.
- D600096 한국현대희곡문학사상론(Theory on Ideology of Modern Korean Drama) 3학점(3)  
한국 현대희곡에 내포된 사상을 사적으로 연구한다.
- D600438 국어음운론연구(Korean Phonology) 3학점(3)  
국어음운에 관한 전반적 검토를 하고, 제 이론에 타당성과 함께 합리성을 연구한다.
- D602557 한중고전문학비교연구(Comparative Study in Korean-Chinese Classic Literature) 3학점(3)  
한국 고전문학에 전이된 중국 고전문학의 제 양상과 그 상호 교류적인 관계를 연구한다.
- D602558 한국현대문학의 주제론(Thematics of Modern Korean Literature) 3학점(3)  
한국현대문학 작품을 주제론적 관점에서 연구한다.
- D602559 한국현대문학의 형태론(Morphology of Modern Korean Literature) 3학점(3)  
한국현대문학 작품을 형태론적 관점에서 연구한다.
- D602568 대조언어학연구(Studies on Contrastive) 3학점(3)  
대조 언어학적 연구 방법론을 분석, 비판하고 국어를 중심으로 최근의 연구 이론을 살펴본다.
- D602571 국어정보학연구(Studies in Korean Language and Information) 3학점(3)  
국어학과 정보학의 이론을 종합적으로 살펴보고, 언어정보학의 일반이론을 분석하여 국어정보학의 이론을 모색한다.
- D602572 한국한시특수연구(Special Topics Poetry Written by Chinese Letter) 3학점(3)  
한국의 한시 문학을 시대와 작가와 작품의 종합적인 관점에서 연구한다.
- D602573 한국고전비평특수연구(Special Topics in Korean Classical Criticism) 3학점(3)  
한국의 고전비평을 이론과 실제의 측면에서 연구한다.
- D602575 한국현대비평사연구(Studies of the History of Modern Korean Criticism) 3학점(3)  
한국현대비평의 흐름을 연구한다.

- D603548 **한국어사회언어학(Studies on Sociol-Linguistics in Korean)** 3학점(3)  
한국어 어휘구조를 Chomsky의 순수언어학적 방법론이 아니라 21세기를 위한 사회언어학적 (Scio-Linguistic) 방법론으로 접근 분석한다.
- D603549 **국어담화연구(Studies in daily of Korean)** 3학점(3)  
국어 담화에 대한 연구 및 고찰을 한다.
- D603572 **국어통사론연구(Korean Syntax)** 3학점(3)  
구조주의적 입장과 변형생성적 이론에 입각하여 국어구조를 연구한다.
- D603898 **한국어문법교육론연구(Studies on Teaching Korean Grammar)** 3학점(3)  
한국어 형태론과 통사론에 대한 이해를 바탕으로 한국어 문법 교육의 내용과 방법을 모색한다.
- D603899 **한국어어휘교육론연구(Studies on Teaching Vocabulary in Korean)** 3학점(3)  
한국어 어휘 교육의 내용을 살펴보고 효과적인 한국어 어휘 교육 방안을 모색한다.
- D603900 **한국어발음교육론연구(Studies on Teaching Pronunciation in Korean)** 3학점(3)  
한국어 발음의 특징을 이해하고 효과적인 한국어 발음 교육법을 모색한다.
- D603901 **국어문법사(Studies in the history of Korean Grammar)** 3학점(3)  
음운론, 형태론, 통사론, 및 국어의 제반 문법이론을 각 시기별로 고찰, 분석하여 통시적으로 고찰하고 이를 바탕으로 국어의 문법을 재정립한다.
- D603902 **한국고시가특수연구(Special Topics in the Old Korean Poetry)** 3학점(3)  
한국 고시가의 연구현황을 검토하고 새로운 연구 가능성을 타진하여 집중적으로 연구한다.
- D603903 **한국어음운론(Korean Phonology)** 3학점(3)  
한국어의 음운론적인 체계와 특징에 대해 알아보고 이를 한국어교육에 적용하는 방안을 모색한다.
- D603904 **한국어문법론(Korean Grammar)** 3학점(3)  
한국어 문법의 체계와 특징에 대해 알아보고 이를 한국어교육에 적용하는 방안을 모색한다.
- D603905 **한국어의미론(Korean Semantics)** 3학점(3)  
한국어 의미의 체계와 특징에 대해 알아보고 이를 한국어교육에 적용하는 방안을 모색한다.
- D603906 **한국어교육개론(Introduction to Korean Education as a Foreign Language)** 3학점(3)  
외국어로서의 한국어 교육과 관련된 제반 사항들을 종합적으로 연구한다.
- D603907 **한국어표현교육론(Studies on Teaching Productive Skills in Korean)** 3학점(3)  
말하기와 쓰기 교육에 대해 이론적인 측면을 살펴보고 효율적인 한국어 말하기·쓰기 교육 방안을 모색한다.
- D603908 **한국어이해교육론(Studies on Teaching Comprehensive Skills in Korean)** 3학점(3)  
듣기와 읽기 교육에 대해 이론적인 측면을 살펴보고 효율적인 한국어 말하기·쓰기 교육 방안을 모색한다.
- D603909 **한국어교육특수과제연구(Special Topics in Korean Linguistics)** 3학점(3)  
한국어 교육 분야의 연구 성과를 주제별로 검토하고 앞으로의 연구 방향을 모색한다.
- D603910 **한국어교육응용과제연구(Applied Topics in Korean Linguistics)** 3학점(3)  
한국어 교육 분야의 지식을 이용하여 응용 방안을 모색한다.
- D603911 **한국문화의 이해(Understanding of Korean Culture)** 3학점(3)  
한국 문화를 올바르게 이해하고 한국어교육에 적용하는 방안을 모색한다.

D603912 한국어교재연구(Studies on Korean Teaching Materials)	3학점(3)
한국어 교육 교재의 체계 및 내용을 살펴보고 효과적인 교재 구성을 모색한다.	
D603913 한국현대시의 이해(Understanding of Modern Korean Poetry)	3학점(3)
한국 현대시 작품을 이해하고 이를 한국어교육에 접목하는 방안을 모색한다.	
D603914 한국현대소설의 이해(Understanding of Modern Korean Novel)	3학점(3)
한국 현대소설 작품을 이해하고 이를 한국어교육에 접목하는 방안을 모색한다.	
D603915 한국고전산문의 이해(Understanding of Old Korean Narrative Literature)	3학점(3)
한국 고전산문 작품을 이해하고 이를 한국어교육에 접목하는 방안을 모색한다.	
D603916 한국고전시가의 이해(Understanding of Old Korean Narrative Poetry)	3학점(3)
한국 고전시가 작품을 이해하고 이를 한국어교육에 접목하는 방안을 모색한다.	
D603917 국어문법론연구(Studies on Korean Grammar)	3학점(3)
국어문법의 여러 가지 특징들을 살펴보고, 이론적인 배경을 연구한다.	
D603955 한국어강의실습(Practice of Teaching Korean Language)	3학점(3)
한국어교육 강의를 직접 실습하는 과정을 통해 한국어 교사가 갖추어야 할 구체적인 사항들을 파악하고 교수법 및 현장의 분위기 등을 익혀 한국어 교사로서의 자격을 갖추도록 한다.	

## 교육과정표

영어영문학과(Department of English Language and Literature) / 박사과정

이수구분	전공명	학수번호	교과목명	학점	시수
전공기초		D600150	영미소설연구	3	3
		D600152	영미시연구	3	3
		D600153	영미희곡연구	3	3
		D600155	음운론세미나	3	3
		D600156	통사론세미나	3	3
		D600157	영어학세미나	3	3
		D602590	의미론세미나	3	3
		D602591	영문학연구방법론 II	3	3
전공공통	영어영문학	D600161	영어학연구방법론	3	3
		D600183	응용언어학 II	3	3
		D600187	영어문법론연구 II	3	3
		D600188	영어교수법연구	3	3
		D600196	영문학세미나	3	3
		D600198	미국소설세미나	3	3
		D600201	영미희곡세미나	3	3
		D600204	엘리자베스조의문학연구	3	3
		D600205	18세기영소설연구	3	3
		D600208	낭만주의연구	3	3
		D600210	20세기영시연구	3	3
		D600213	세익스피어연구II	3	3
		D600217	현대문학이론연구	3	3
		D600222	Victoria조영소설연구	3	3
		D602594	영어학연구	3	3
		D603834	영어통사론II	3	3
		D603835	영어음운론II	3	3
		D603836	영어의미론II	3	3
		D603837	영어화용론II	3	3
		D603842	언어습득론II	3	3

이수구분	전공명	학수번호	교과목명	학점	시수
전공선택	영어영문학	D600169	영어사	3	3
		D600170	언어학사	3	3
		D600171	언어학과인접학문	3	3
		D600173	고대중세영어	3	3
		D600181	심리언어학II	3	3
		D600192	고대영문학연구	3	3
		D600195	영국소설세미나	3	3
		D600200	미국문학세미나	3	3
		D600212	미국산문연구	3	3
		D600215	왕정복고기문학연구	3	3
		D600218	유럽희곡세미나	3	3
		D600221	형이상학과시연구	3	3
		D602360	문학비평론연구	3	3
		D602361	20세기미국시연구	3	3
		D602595	역사언어학II	3	3
		D603839	영어통사론III	3	3
		D603840	영어의미론III	3	3
		D603841	영어형태론II	3	3
		D603843	영어음성학II	3	3
		D603871	영어음운론III	3	3



## 교육목표와 교육과정의 연계표

교육목표	개별전공의 교육목표	교육방침	교과목예시
세계 수준의 학문과 이론의 탐구	학문의 새로운 경향과 그에 대한 본질을 연구 심화하며 새로운 학문의 질서를 만들어내는 것을 목표로 한다.	고대, 중세, 현대에 이르는 영미문학의 흐름과악	영문학세미나, 미국문학세미나 엘리자베스조의 문학연구, 고대영문학연구,문학비평론연구,왕 정복고기문학연구 현대문학이론연구, 영문학연구방법론 II
창조적인 진리탐구의 능력 심화		영어학과 영문법의 핵심을 다룸	영어학연구방법론, 언어학사 영어문법론연구II 언어학과 인접학문 고대중세영어, 영어학연구 영어사, 영어학세미나
연구방법의 엄정 과학화		심화된 이론과 함께 분석적인 연구	음운론세미나, 통사론세미나 의미론세미나, 영어형태론 II 영어통사론 II III 영어음운론 II III 영어의미론 II III 양어화용론 II, 영어음성학 II
학문과 지식의 현실 적용력 추구	심화된 학문을 사회와 현실 속에 적용, 응용 하면서 보탬이 되게 함.	실용적인 어학교육 방법 탐색	영어교수법연구, 역사언어학 II 응용언어학 II
문제 해결력을 가진 전문인 양성		사회에서 요구되는 실천, 적극적인 지식인 양성	사회언어학 II, 심리언어학 II 언어습득론 II
선한 목적에 활용되는 지식의 탐구	학문 속에서 배운 사회와 인간의 모습들을 통해 인간의 존엄성과 위대함을 재생산하게 한다.	선과 악을 구별할 수 있는 지식 및 소질개발	셰익스피어연구II, 영어산문연구, 낭만주의연구 미국산문연구
인류적 덕성의 완성		세계화된 사고 개발	미국소설세미나 영국소설세미나, 영미소설연 구, 19세기 영소설 연구 Victoria조 영소설 연구
행복과 복지의 사회 건설		사회중심적인 인간양성	영미희곡세미나 유럽희곡세미나 유럽희곡연구
문화적 인류 세계의 창조		영미문화의속의 인류의 모습 밝힘	영미시연구, 20세기영시연구 형이상학과시연구 20세기미국시연구

## 교육과정연계도



## 교육목표

영어영문학과와 박사학위과정은 영어학과 영문학에 대한 심도 있는 연구를 통해 세계화 시대의 국가발전에 기여할 수 있는 언어 능력과 문화적 이해를 지닌 전문인과 교육 인재를 양성하는 것을 목표로 한다.

## 교육목표 키워드

세계화 시대의 국가발전에 기여할 수 있는 전문인과 교육 인재 양성.

## 진로/ 취업분야

교수, 통역/ 번역, 박람회 국제 분야 사무직, NGO 등.

## 교과목 해설

D600150 영미소설연구(Studies in British and American Novels)	3학점(3)
James Joyce, D.H. Lawrence 등의 이 시기의 주요작가들의 작품을 선독 연구한다.	
D600152 영미시연구(Studies in British and American Poetry)	3학점(3)
영미 주요 작가들의 시를 선독 연구한다.	
D600153 영미희곡연구(Studies in British and American Dramas)	3학점(3)
연구 I에서 선독 연구한 작품이외에 다른 작품을 선별 분석 연구한다.	
D600155 음운론세미나(Seminar in Phonology)	3학점(3)
음운론의 여러 이론을 종합적으로 비교, 연구한다.	
D600156 통사론세미나(Seminar in Syntax)	3학점(3)
통사론에 나타난 여러 이론을 종합적으로 비교, 분석, 검토한다.	
D600157 영어학세미나(Seminar in English Linguistics)	3학점(3)
영어학 분야 중에서 주요 이론을 연구한다.	
D602590 의미론세미나(Seminar in Semantics)	3학점(3)
의미론의 여러 이론을 종합적으로 비교, 분석, 연구한다.	
D602591 영문학연구방법론II(Methodology of English Literature II)	3학점(3)
영문학 연구 방법론 I에서 습득된 이론을 바탕으로 영문학 연구 방법론의 제반문제를 심도 있게 논의한다.	
D600161 영어학연구방법론(Methodology of English Linguistics)	3학점(3)
영어학의 여러 분야의 연구 방법론을 고찰한다.	
D600183 응용언어학 II(Applied Linguistics II)	3학점(3)
언어 습득 및 언어습득 지도에 관련된 자료를 토대로 음운, 형태, 통사 등의 여러 국면에 관련된 현상을 분석하여 교수과정을 응용한다.	

D600187 영어문법론연구 II(Studies in English Grammar II)	3학점(3)
영어문법에 대한 전반적인 이론을 다룬다.	
D600188 영어교수법연구(Studies in English Education Methodology)	3학점(3)
영어교육의 최근 이론을 다룬다.	
D600196 영문학세미나(Seminar in English Literature)	3학점(3)
흥미로운 주제를 선정하여 영국 작가의 작품을 중심으로 토론한다.	
D600198 미국소설세미나(Seminar in American Novel)	3학점(3)
특정한 미국작가를 선정하여 그 작가론을 집중적으로 연구한다.	
D600201 영미희곡세미나(Seminar in British & American Drama)	3학점(3)
주요 영미 극작가의 대표작을 읽고 그 주제, 기법, 특징 등에 관해 토론한다.	
D600204 엘리자베스조의문학연구(Studies in Elizabethan Literature)	3학점(3)
셰익스피어를 제외한 More, Lyiy, Sidney, Spencer 16세기 영국의 주요 작가 및 작품들을 이 시기의 문학의 특성과 아울러 연구한다.	
D600205 18세기영소설연구(Studies in Eighteenth Century British Poetry)	3학점(3)
영국소설의 발생 단계로부터 이 시기의 중요 작가의 대표작을 연구한다.	
D600208 낭만주의연구(Studies in Romantic Literature)	3학점(3)
유럽 전반의 낭만주의 운동과 영구그이 운동을 비교하고 이 운동을 대표하는 영국 시인들의 주요 작품을 연구한다.	
D600210 20세기영시연구(Studies in Twentieth Century British Poetry)	3학점(3)
Yeats, Eliot, Auden 주요 시인의 작품을 연구한다.	
D600213 셰익스피어연구 II(Studies in Shakespeare II)	3학점(3)
연구 I에서 선독한 작품 이외의 주요 작품을 연구한다.	
D600217 현대문학이론연구(Studies in Modern Literary Theory)	3학점(3)
현대의 유럽 및 영미문학 이론을 연구한다.	
D600222 Victorian조영소설연구(Studies in Victorian Novel)	3학점(3)
Charles Dickens를 비롯한 빅토리아조의 대표작가를 중심으로 작품세계와 사회적 현실의 함수적 관계를 조명해 본다.	
D602594 영어학연구(Studies in English Linguistics)	3학점(3)
영어학의 여러 분야의 주요 이론을 종합적으로 비교 분석한다.	
D603834 영어통사론II(English Syntax II)	3학점(3)
통사론 I에서 습득된 이론을 바탕으로 통사론의 제반문제를 심도 있게 논의한다.	
D603835 영어음운론 II(English Phonology II)	3학점(3)
음운론 I에서 습득된 이론을 바탕으로 음운론의 제반문제를 심도 있게 논의한다.	
D603836 영어의미론 II(English Semantics II)	3학점(3)
의미론 I에서 습득된 이론을 바탕으로 의미론의 제반문제를 심도 있게 논의한다.	
D603837 영어화용론II(English Pragmatics II)	3학점(3)
영어화용론 I에서 습득된 이론을 바탕으로 영어화용론의 제반 문제를 심도 있게 논의 한다.	

D603842 언어습득론Ⅱ(Language Acquisition)	3학점(3)
언어 습득론 I에서 습득된 이론을 바탕으로 언어습득론의 최근 문제를 심도 있게 논의한다.	
D600169 영어사(History of English Language)	3학점(3)
고대영어로부터 현대영어에 이르기까지의 음운, 문장구조, 어휘의 발달과정을 고찰한다.	
D600171 언어학사(History of Linguistics)	3학점(3)
언어학 이론의 역사적 변천과 그 문학적 배경을 고찰한다.	
D600170 언어학과 인접학문(Linguistics and Related Disciplines)	3학점(3)
언어학과 인접학문(논리학, 철학, 심리학, 전산학 등)간의 상호 관계 및 영향을 연구한다.	
D600173 고대·중세영어(Old and Middle English)	3학점(3)
고대 및 중세 영어의 문법을 연구하고 당시의 대표적인 문학 작품을 연구한다.	
D600181 심리언어학 Ⅱ(Psycholinguistics II)	3학점(3)
언어습득, 언어처리, 언어장애 등에 관하여 개괄적으로 연구한다.	
D600192 고대영문학연구(Old English Literature)	3학점(3)
Beowulf 등 고대영어로 씌어진 작품과 그 종교적, 문학적 배경을 연구한다.	
D600195 영국소설세미나(Seminar in English Novel)	3학점(3)
특정 영국작가를 선정하여 그 작가론을 집중적으로 연구한다.	
D600200 미국문학세미나(Seminar in American Literature)	3학점(3)
흥미로운 주제를 선정하여 미국작가의 작품을 중심으로 토론한다.	
D600212 미국산문연구(Studies in American Prose)	3학점(3)
미국 문학의 발생기로부터 현대까지의 주요 산문 작가의 작품을 연구한다.	
D600215 왕정복고기문학연구(Studies in Restoration)	3학점(3)
이 시기의 희곡 및 John Dryden 의 작품을 읽고 신고전주의 전반을 연구한다.	
D600218 유럽희곡세미나(Seminar in European Drama)	3학점(3)
유럽의 주요 극작가의 작품을 읽고 영미 희곡과 상호관계를 연구한다.	
D600221 형이상학파시연구(Studies in Metaphysical Poetry)	3학점(3)
John Donne을 비롯한 형이상학과 시인의 작품을 분석하여 그 문학적 특징과 현대시에 미친 영향 등을 살펴본다.	
D602360 문학비평론연구(Studies in Literary Criticism)	3학점(3)
문학 비평의 주요이론과 문제를 고찰한다.	
D602361 20세기미국시연구(Studies in Twentieth Century American Poetry)	3학점(3)
Poe, Eliot등 주요 시인의 작품을 연구한다.	
D602595 역사언어학 Ⅱ(Historical Linguistics II)	3학점(3)
언어의 역사적 변천과정과 언어간의 제 현상을 비교 연구한다.	
D603839 영어통사론 Ⅲ(English Syntax III)	3학점(3)
통사론의 최근 이론들을 연구한다.	
D603840 영어의미론 Ⅲ(English Semantics III)	3학점(3)
언어분석에서의 의미론의 역할과 의미론적 문제를 다룬다.	

D603841 영어형태론 II(English Morphology II) 형태소의 설정 방법과 어휘 형성규칙을 연구한다.	3학점(3)
D603843 영어음성학II(Studies in English Linguistics) 영어 음성학 I에서 습득된 이론을 바탕으로 영어음성학의 최근 이론을 심도 있게 논의한다.	3학점(3)
D603871 영어음운론 III(English Phonology III) 음운론의 최근 이론들을 연구한다.	3학점(3)

## 교육과정표

문헌정보학과(Department of Library and Information Science) / 박사과정

이수구분	전공명	학수번호	교과목명	학점	시수
전공기초		D603961	지식사회와 정보의 이해	3	3
		D603962	정보서비스와 서지 활용	3	3
		D603963	도서관 및 정보기관 경영론	3	3
		D603964	도서관 정보정책론	3	3
		D603966	지식표현과 분류론	3	3
		D603965	기록매체 정보조직론	3	3
		D603967	정보 커뮤니케이션론	3	3
		D603968	정보검색과 시스템 평가 이론	3	3
전공공통	문헌정보학	D603969	연구방법론과 설계	3	3
		D603970	주제 세미나 1: 문헌정보학의 역사	3	3
		D603971	주제 세미나 2: 문헌정보학의 이론	3	3
		D603972	주제세미나 3: 정보이용자 연구	3	3
		D603973	정보요구와 정보추구행태론	3	3
		D603974	지적 자유와 정보정책	3	3
		D603975	독서지도와 이용자분석	3	3
		D603976	소셜 미디어와 커뮤니케이션 네트워크	3	3
		D603977	정보자원 개발과 평가론	3	3
		D603978	도서관 정보 경제가치론	3	3
		D603979	도서관 정보서비스 협력론	3	3
		D603980	도서관 인사론	3	3
		D603981	정보자원 기술 및 분석서지	3	3
		D603982	목록서지학사	3	3
		D603983	메타데이터 구조론	3	3
		D603984	기록관리론	3	3
		D603985	정보학 이론	3	3
		D603986	정보기술과 시스템 설계	3	3
		D603987	인간-컴퓨터 인터페이스	3	3
		D603988	디지털 도서관 구축론	3	3

이수구분	전공명	학수번호	교과목명	학점	시수
전공선택	문헌정보학	D603989	인문사회과학 서지와 정보자원	3	3
		D603990	자연과학 서지와 정보자원	3	3
		D603991	고전자료 서지와 정보자원	3	3
		D603992	문화다양성과 정보자원	3	3
		D603993	정보전문직과 서비스 윤리	3	3
		D603994	공공도서관/학교도서관 전문경영론	3	3
		D603995	대학도서관/전문도서관 전문경영론	3	3
		D603996	도서관 건축 설비론	3	3
		D603997	도서관 지적재산권 관리론	3	3
		D603998	도서관 정보 관련 법	3	3
		D603999	비교분류학 특강	3	3
		D604000	이론목록학 특강	3	3
		D604001	자료조직과 서지제어론	3	3
		D604002	MARC와 RDA	3	3
		D604003	동서양 고전자료 자료조직	3	3
		D604004	정보서비스와 시스템 측정	3	3
		D604005	도서관정보 네트워크 특강	3	3
		D604006	정보기술이론 특강	3	3
		D604007	멀티미디어 시스템	3	3
		D604008	정보검색이론 특강	3	3



## 교육목표와 교육과정의 연계표

교육목표	개별전공의 교육목표	교육방침	교과목예시
세계 수준의 학문과 이론의 탐구	세계적 수준의 문헌정보학도의 양성	학생을 기반으로 한 가치의 이해	지식사회와정보의이해 문화다양성과정보자원 소셜미디어와커뮤니케이션네트워크 인간-컴퓨터인터페이스
창조적인 진리탐구의 능력 심화	이론을 기반으로 한 전문가의 양성	이론을 바탕으로 한 연구능력 배양	주제세미나2: 문헌정보학의이론 지식표현과분류론 비교분류학특강 이론목록학특강 도서관정보관련법
연구방법의 엄정 과학화	연구방법론을 기반으로 한 전문가의 양성	연구방법론의 체계화	연구방법론과설계 기록관리론 기록매체정보조직론
학문과 지식의 현실 적용력 추구	전문성을 기반으로 한 전문가의 양성	이론을 바탕으로 한 실기 배양	정보서비스와서지활용 정보학이론 인문·사회과학서지와정보자원 자연과학서지와정보자원 고전자료서지와정보자원 자료조직과서지제어론 정보자원기술및분석서지
문제 해결력을 가진 전문인 양성	지역을 기반으로 한 전문가의 양성	시대적·지역적 요구의 이해	정보커뮤니케이션론 정보요구와정보추구행태론 지적자유와정보정책 도서관지적재산권관리론
선한 목적에 활용되는 지식의 탐구	이용자와 기관을 기반으로 한 전문가의 양성	이용자와 정보센터를 기반으로 한 능력배양	독서지도와이용자분석 주제세미나3: 정보이용자연구 도서관및정보기관경영론 공공도서관/학교도서관전문경영론 대학도서관/전문도서관전문경영론 정보전문직과서비스윤리 도서관건축설비론
인류적 덕성의 완성	덕성을 기반으로 한 전문가의 양성	전문가적 기량 획득	도서관정보정책론 정보자원개발과평가론 도서관정보경제가치론 도서관정보서비스협력론 도서관인사론 MARC와RDA
행복과 복지의 사회 건설	복지와 정보매체를 기반으로 한 전문가의 양성	시스템 및 네트워크를 기반으로 한 실무능력 배양	정보검색과시스템평가이론 정보기술과시스템설계 도서관정보네트워크특강 정보기술이론특강 멀티미디어시스템 정보검색이론특강 정보서비스와시스템측정 메타데이터구조론 디지털도서관구축론
문화적 인류 세계의 청주	역사적 배경을 기반으로 한 전문가의 양성	역사적인 배경을 기반으로 한 연구전문가의 배양	주제세미나1: 문헌정보학의역사 목록서지학사 동서양고전자료자료조직

## 교육과정연계도



## 교육목표

문헌정보학 박사과정은 복합화된 지식기반사회의 핵심 자원인 인간·정보 및 정보기술 간의 상호작용에 초점을 맞추고 있으며 주요 과목은 (1) 학술문화예술고전법률 등 주제전문 지식의 수집·조직 및 활용 능력, (2) 도서관·정보센터·대학·연구기관·산업체 등 주요한 정보 관련기관의 CIO(Chief Information Officer) 수준의 고급 지식경영 전문성, (3) 대학·공공·학교·전문도서관 등 다양한 도서관과 정보센터에서 활용 가능한 첨단 정보커뮤니케이션기술(ICT) 및 정보시스템 개발 및 운영 능력, (4) 다양한 이용자 집단의 정보요구 및 정보이용행태의 분석을 통한 이용자 친화적 정보서비스 개발 능력 등을 배양하도록 편성한다.

## 교육목표 키워드

문헌정보교육의 세계화, 인성과 지성 함양, 전문직 교육 실습 강화

## 진로/취업분야

1. 각 관종별 도서관이나 정보센터의 전문사서
2. 기업체, 언론사 또는 연구소의 정보전문가
3. 학술정보 데이터베이스 또는 네트워크설계 분석, 개발 전문가
4. 학교 및 학술기관의 연구자와 교육자

## 교과목 해설

D603961 지식사회와 정보의 이해(Understanding of Knowledge Society and Information) 3학점(3)  
 지식 기반 사회의 현황과 특성을 분석하고 향후 발전 방향을 전망하며, 핵심자원인 정보의 생명 주기 전 과정에서 효과적, 효율적으로 활용할 수 있는 ‘정보 활용능력(리터러시)’ 개발 전략을 수립하며, 정보 평등권과 지식 격차 해소 등 현안을 분석한다.

D603962 정보 서비스와 서지 활용(Practices and Uses of Information Services and Bibliographies) 3학점(3)  
 도서관 참고 정보 서비스의 이론적 발전과 역사를 살펴보고, 이용자 요구분석과 커뮤니케이션 등 정보 서비스의 실무적 주제들을 검토하며, 주요한 각종 주제 전문 서지 정보원의 생성부터 평가까지의 과정을 심도 있게 분석한다.

D603963 도서관 및 정보기관 경영론  
 (Theory of Management of Library and Information Organizations) 3학점(3)  
 도서관 및 유관 정보기관의 효율적 운영을 위하여 일반적 경영이론을 살펴보고 도서관을 포함한 문화유산기관, 기록기관 등의 비영리 공익기관의 특수한 상황에 관련된 현안들을 분석한다.

D603964 도서관 정보정책론(Theory of Library and Information Policy) 3학점(3)  
 국내외 도서관 정보정책의 이론과 실재를 이해하고, 정보 평등권과 지적 자유 등 다양한 현안과 관련된 전략적 정책 개발 방안 및 과정을 분석한다.

- D603966 지식표현과 분류론(Theory of Classification and Knowledge Representation) 3학점(3)  
 동서양의 주요 지식 표현 체계의 역사와 이론을 검토하고, 주요 편목규칙을 비교·검토하여, 각종 지식 및 정보 매체의 기술(記述)과 주제 접근 방법의 효용성과 타당성을 분석한다.
- D603965 기록매체 정보조직론(Information Organization of Records and Media) 3학점(3)  
 인쇄, 전자 및 멀티미디어 등 각종 기록매체의 정보조직 이론과 체계를 이해하고, 분류체계와 편목규칙의 적용, MARC 포맷과 기타 메타데이터의 활용을 위한 각종 정보조직 도구를 분석하고 연구한다.
- D603967 정보 커뮤니케이션론(Theory of Information and Communication) 3학점(3)  
 정보제공자와 정보이용자간의 원활한 커뮤니케이션을 위한 제반 이론을 이해하고, 특히 언어 및 비언어 커뮤니케이션, 정보 인터뷰의 방법과 관련된 이론을 연구한다.
- D603968 정보검색과 시스템 평가 이론(Theory of Information Retrieval and Systems Evaluation) 3학점(3)  
 정보 표현, 저장 및 검색의 원리, 기법에 관한 제반 이론과 발전 역사를 분석하고, 정보검색 시스템의 검색 효율 향상 및 제반 기능 평가를 위한 접근방법을 연구한다.
- D603969 연구방법론과 설계(Research Methodology and Design) 3학점(3)  
 문헌정보학의 실증적 연구 수행을 위해 필요한 연구방법론을 연구한다.
- D603970 주제 세미나 1: 문헌정보학의 역사(Doctoral Seminar 1: History of Library and Information Science) 3학점(3)  
 동서양 문헌정보학 발전의 역사와 문화적 특성을 비교·분석하여, 과거와 현재의 위상을 고찰하고 미래의 학문적 및 실무적 발전 지향점을 모색한다.
- D603971 주제 세미나 2: 문헌정보학의 이론(Doctoral Seminar 2: Theory of Library and Information Science) 3학점(3)  
 동서양의 문헌정보학 관련 주요 이론의 발전 배경과 현황을 분석하고, 도서관 현장의 실무 개선 및 발전에 적용할 수 있는 유관 주제 분야의 이론을 이해하기 위한 통섭적 접근방법을 검토한다.
- D603972 주제세미나 3: 정보이용자 연구(Doctoral Seminar 3: Studies in Information Users) 3학점(3)  
 정보이용자의 요구 분석 및 정보추구행태를 이해하기 위한 제반 기초이론을 검토하고, 효과적 커뮤니케이션 능력 함양을 위한 실무적 접근방법을 분석한다.
- D603973 정보요구와 정보추구행태론(Theory of Information Needs and Information Seeking Behavior) 3학점(3)  
 다양한 이용자들의 정보요구와 정보추구행태를 주제와 학문분야, 연령과 계층, 도서관 관종 등 다각적인 관점에서 분석하고, 효과적인 정보요구 충족 전략 및 정책 개발 방안을 연구한다.
- D603974 지적 자유와 정보정책(Intellectual Freedom and Information Policy) 3학점(3)  
 지적 자유와 정보평등권의 보장을 위한 국내외 국제 사회의 현행 정책, 전략, 법령 등을 이해 및 분석하고, 도서관을 중심으로 한 지식 확산의 미래 전략 개발의 이론적, 실제적 방안을 연구한다.
- D603975 독서지도와 이용자분석(Reading Instruction and User Analysis) 3학점(3)  
 다양한 도서관 관종 및 학문 분야별 이용자 계층의 요구에 따른 독서목록을 생성하고, 독서소양 교육 및 정보 활용능력 개발의 효율적 방안을 모색하며, 개인과 집단을 위한 독서지도 접근방법의 이론적, 실제적 적용에 대하여 연구한다.

- D603976 소셜 미디어와 커뮤니케이션 네트워크(Social Media and Communication Network) 3학점(3)  
 도서관을 중심으로 활용 가능한 각종 소셜 미디어와 커뮤니케이션 네트워크의 구조와 특성을 이해하고, '도서관 2.0' 개념의 발전과 관련된 도서관 서비스 이용 사례를 검토하며, 다양한 소셜 미디어 도구 이용 방법과 원칙 및 이용 윤리 등을 분석한다.
- D603977 정보자원 개발과 평가론(Theory of Development and Evaluation of Information Resources) 3학점(3)  
 도서관을 중심으로 한 정보자원의 수집, 관리, 보존 및 평가를 위한 이론과 실제적 적용방법을 다루고, 특히 전자정보원의 급속한 증대와 확산에 따른 기존 도서관의 장서개발 원칙과 철학, 기능적 변화 등 현안을 검토하며, 도서관 관종별 정보자원 개발의 장단기 계획 수립의 방향을 연구한다.
- D603978 도서관 정보 경제가치론(Economic Values of Library and Information) 3학점(3)  
 비영리 공익기관으로서 도서관 서비스와 정보의 경제적 가치 및 지식 기반 사회에 대한 기여도를 측정하고 입증하기 위한 실증적 방법을 연구한다.
- D603979 도서관 정보서비스 협력론(Cooperation of Library and Information Services) 3학점(3)  
 국내 및 국제적 도서관 정보서비스 협력의 형태와 기능의 발전 현황을 살펴보고, 종합목록, 상호대차, DDS 등 정보자원 공유를 위한 각종 협력 서비스 모형의 국내 및 국제적 적용에 따른 현안 등을 분석하며, 정보 커뮤니케이션 기술(ICT)의 급속한 발전에 따른 도서관 정보서비스 협력 방향과 전망 등을 연구한다.
- D603980 도서관 인사론(Management of Human Resources in Libraries) 3학점(3)  
 도서관 업무 최적화를 위한 인적 자원의 효율적 조직과 활용 전략을 수립하고, 도서관 전문직과 비전문직 직원, 자원봉사자, 이용자 등 다양한 구성원들 간 효과적인 협력 방안을 모색하기 위한 이론적 조사와 실무 관련 주제 연구를 수행한다.
- D603981 정보자원 기술 및 분석서지(Descriptive and Analytical Bibliography of Information Resources) 3학점(3)  
 다양한 주제 분야별, 매체별 및 관종별 이용자 정보요구에 기반한 고품질 정보자원의 서지를 구축하고, 정보자원 주제와 콘텐츠의 특성과 가치 등을 분석하여, 정보전문가와 일반이용자가 활용 가능한 부가가치 정보자원으로 조직할 수 있는 이론적, 실무적 방안을 모색한다.
- D603982 목록서지학사(History of Catalogs and Bibliographies) 3학점(3)  
 '한국목록규칙', '영미목록규칙', '한국문헌자동화목록법' 등 주요한 국내 및 국제 목록규칙의 발전 및 변천 과정을 이해하고, 동서양 고전 주제서지 개발의 역사와 발전, 기록매체의 다양화와 변화에 따른 목록과 서지의 향후 발전 전망 등을 연구한다.
- D603983 메타데이터 구조론(Theory and Structure of Metadata) 3학점(3)  
 더블링크어 메타데이터 등 네트워크자원의 기술을 위해 개발된 주요한 메타데이터의 특성을 살펴보고, 메타데이터의 기술요소와 구조, 태깅(tagging), 매핑(mapping) 기법 등 발전에 관련된 현안을 연구한다.
- D603984 기록관리론(Theory of Records Management) 3학점(3)  
 대학, 기업, 공공기관 등의 각종 기록 및 문서의 특성과 역할을 이해하고, 기록의 수집, 조직, 관리, 보존 및 접근 등 생명주기에 따른 효과적인 기록 관리 프로그램 개발과 활용을 위한 이론적, 실무적 현안을 연구한다.
- D603985 정보학 이론(Theory of Information Science) 3학점(3)  
 정보의 개념과 가치, 정보학의 발전과 분화, 인접 학문과의 통섭 등 정보학의 기본적 이론을 연구한다.

- D603986 정보기술과 시스템 설계(Information Technology and System Design) 3학점(3)  
 국내의 도서관과 정보센터에서 발전된 내부 업무용 및 이용자용 정보기술과 시스템 사례를 살펴보고, 다양한 도서관 관련 기술과 시스템의 개발, 설계 및 기능 평가를 위한 국가 및 국제 표준, 원칙, 정책 등을 분석한다.
- D603987 인간-컴퓨터 인터페이스(Human-Computer Interface(HCI)) 3학점(3)  
 인간과 컴퓨터 기반 정보 시스템 간 상호작용의 효율성을 증대시킬 수 있는 인터페이스 설계 방법을 이해하고, 이용자 중심 시스템 개발을 위한 요구 분석 및 기능 평가 도구 개발 및 활용 전략을 연구한다.
- D603988 디지털 도서관 구축론(Development of Digital Libraries) 3학점(3)  
 디지털 도서관의 이론적, 실무적 개념과 정보 환경 변화의 관계, 활용 가능한 각종 디지털 기술의 발전 동향, 주요한 국내의 디지털 도서관 구축 사례 분석과 평가 방법, 디지털 도서관의 향후 전망과 발전 방향 등 주요 현안을 연구한다.
- D603989 인문·사회과학 서지와 정보자원(Bibliography and Information Resources in the Humanities and Social Sciences) 3학점(3)  
 인문학 및 사회과학 분야 연구 동향, 이용자 요구와 정보추구행태 분석, 주제별 요구에 따른 정보원의 평가와 선정, 조직 및 활용, 이용자 접근 제공 등을 다룬다.
- D603990 자연과학 서지와 정보자원(Bibliography and Information Resources in Science) 3학점(3)  
 자연과학 분야 연구 동향, 이용자 요구와 정보추구행태 분석, 주제별 요구에 따른 정보원의 평가와 선정, 조직 및 활용, 이용자 접근 제공 등을 다룬다.
- D603991 고전자료 서지와 정보자원(Bibliography and Information Resources in the Archives) 3학점(3)  
 고전자료 분야 연구 동향, 이용자 요구와 정보추구행태 분석, 주제별 요구에 따른 정보원의 평가와 선정, 조직 및 활용, 이용자 접근 제공 등을 다룬다.
- D603992 문화다양성과 정보자원(Cultural Diversity and Information Resources) 3학점(3)  
 다문화 인구 유입에 따른 국내 인구 동향 변화 및 급속한 인터넷 확산에 따른 국제사회 정보와 문화 교류의 확대에 따른 정보요구와 환경변화, 집단 및 국가 간 정보격차 해소 요구 등 현안을 다루며, 문화다양성 관련 정보자원의 생산, 수집 및 활용 방안 등을 연구한다.
- D603993 정보전문직과 서비스 윤리(Information Professionals and Service Ethics) 3학점(3)  
 지식 기반 사회의 정보전문직이 가질 기본 소양과 지식, 서비스 윤리, 사회적 역할과 위상 등을 분석하고, 국내 및 국제적 윤리 기준과 각종 표준, 전문직 교육과정 및 정책 개발 방향 등을 연구한다.
- D603994 공공도서관/학교도서관 전문경영론(Management of Public/School Libraries) 3학점(3)  
 공공도서관과 학교도서관의 전문적 경영에 관련된 국내 및 국제 표준과 지침, 각종 법규, 사서의 자격요건과 배치, 교육과 재교육, 업무 분장 등을 다루며, 국내외 주요한 공공도서관과 학교도서관의 선진 사례를 분석한다.
- D603995 대학도서관/전문도서관 전문경영론(Management of Academic/Special Libraries) 3학점(3)  
 대학도서관과 전문도서관의 전문적 경영에 관련된 국내 및 국제 표준과 지침, 각종 법규, 사서의 자격요건과 배치, 교육과 재교육, 업무 분장 등을 다루며, 국내외 주요한 대학도서관과 전문도서관의 선진 사례를 분석한다.
- D603996 도서관 건축 설비론(Library Buildings and Equipments) 3학점(3)  
 각종 도서관의 신축, 증축 및 개축을 위한 시설과 장비와 관련된 제반 표준과 법령, 경제성 분석 방법 등을 살펴보고, 장애인 등 정보취약계층의 접근권 보장 및 이용자 중심 도서관 시설 환경 개선의 최적



- 화 방안, 선진 도서관 건축 사례 등을 연구한다.
- D603997 **도서관 지적재산권 관리론(Management of Intellectual Properties in Libraries)** 3학점(3)  
 도서관을 중심으로 정보 생산부터 폐기까지의 생명주기(life cycle) 전 과정에 적용되는 지적 재산권, 정보 자유와 평등권 등의 기본 개념을 살펴보고, 자원의 소유권(ownership) 아닌 접근권(licence, access) 개념의 확산, 전자자원의 급증, 정보원의 분산 등 현안을 연구한다.
- D603998 **도서관 정보 관련 법(Laws of Library and Information)** 3학점(3)  
 국내 ‘도서관법’ 및 유관 법령의 제정과 개정과 관련된 연혁을 이해하고, 도서관에 영향을 미치는 국내외 제반 법령과 조약 등을 분석한다. 특히 도서관과 이용자, 서비스에서 빈발하는 국내외 주요 문제를 검토하고, 정책적, 법적 및 윤리적 해결 방안 모색의 방향을 연구한다.
- D603999 **비교분류학 특강(Comparative Classification)** 3학점(3)  
 DDC, UDC, CC 등 주요한 현대 분류체계의 구조와 이론을 비교, 분석하고, 새로운 주제의 전개 방향 및 다양한 주제 정보검색 도구와 시스템에서의 활용 방안 등을 연구한다.
- D604000 **이론목록학 특강(Theory of Cataloging)** 3학점(3)  
 국내외 목록학의 이론적 발전 동향을 분석하고, 다양한 국내 및 국제 목록규칙 적용 환경의 변화, 매체와 정보환경, 이용자 요구의 변화에 따른 목록의 기능 변화 등을 비교, 분석하며, 목록에서 FRBR, FRAR 등의 적용 타당성과 가치 등을 연구한다.
- D604001 **자료조직과 서지제어론(Organization of Information and Bibliographic Control) I** 3학점(3)  
 서지기술과 표목 표준화를 통한 서지제어 활동의 목표와 내용을 역사적으로 검토하고, 기계가독목록에서 전자파일을 통한 전자제어 기법과 서지레코드와의 관계, 확장된 콘텐츠 정보 링크 등을 활용한 목록의 기능 확대 등을 연구한다.
- D604002 **MARC와 RDA** 3학점(3)  
 정보 매체와 도서관 환경 변화에 따른 MARC의 향후 발전과 지속 가능성의 전망, AACR2를 대체하는 RDA의 적용 가능성 등 도서관 자료조직의 인코딩과 콘텐츠 국제 표준과 관련된 최근 변화를 분석하고, 국내 도서관 환경에서의 적용 및 활용 가능성 등을 연구한다.
- D604003 **동서양 고전자료 자료조직(Organization of Oriental and Western Classics)** 3학점(3)  
 동서양 고서, 고문서 등 고전문헌 자료조직의 전통을 이해하고 전문적 기술, 형태 및 주제 분석 지식을 함양하며, 가능하면 고전자료 데이터베이스 구축, MARC와 고서 관련 메타데이터 사용, 고전 서지자료와 디지털화된 원문 자료 링크 등 최신 정보표현과 검색 기술 적용의 동향을 분석하고, 발전 방향을 연구한다.
- D604004 **정보서비스와 시스템 측정(Evaluation of Information Services and Systems)** 3학점(3)  
 도서관 내부 업무용 각종 시스템과 이용자 대상 정보 서비스와 각종 시스템의 이용효율성, 접근편이성, 경제성, 정보원과 콘텐츠의 품질 등을 측정하기 위한 이론 및 실무적 방법을 이해하고, 도서관 관중별 정보서비스 품질 평가 모델 구축과 적용 등을 연구한다.
- D604005 **도서관정보 네트워크 특강(Library and Information Network)** 3학점(3)  
 정보 커뮤니케이션 기술의 발전, 컴퓨터 네트워크 하드웨어 및 소프트웨어의 발전, 네트워크 관련 국가 및 국제 표준의 현황, 국내외 도서관정보 네트워크의 발전 사례 등을 살펴보고, 지역, 국가 및 국제적 도서관 협력 네트워크의 전망과 추진 정책 개발 등의 현안을 연구한다.
- D604006 **정보기술이론 특강(Theory of Information Technology)** 3학점(3)  
 유비쿼터스 도서관, 도서관 2.0, 소셜 네트워킹, 클라우드 컴퓨팅, 폭소노미, RFID와 QR 코드 등 최신 국내외 정보기술 관련 동향을 분석하고, 도서관에서의 활용 가능성과 전망 등을 연구한다.

- D604007 멀티미디어 시스템(Multimedia Resources and Systems) 3학점(3)  
텍스트, 이미지, 사운드, 동영상 등을 포함하는 멀티미디어 시스템의 유형과 가치 등을 이해하고, 도서관 중심 정보환경에서 활용하기 위한 멀티미디어 콘텐츠 생산, 수집, 조직, 검색, 보존, 관리 방법, 상용 멀티미디어 시스템의 평가 방법 등을 연구한다.
- D604008 정보검색이론 특강(Theory of Information Representation and Retrieval) 3학점(3)  
다양한 정보표현 및 검색 모형의 이론적 발전을 이해하고, 인터넷과 월드와이드웹을 포함한 새로운 검색 환경에서 재현율과 정확률 향상, 콘텐츠 다양화 및 이용자 검색행태 변화 등에 관련된 제반 검색이론을 연구한다.



## 교육과정표

경제학과(Department of Economics) / 박사과정

이수구분	전공명	학수번호	교과목명	학점	시수
전공기초		D201537	거시경제학	3	3
		D201654	미시경제학	3	3
		D602393	수리경제학	3	3
		D602394	경제정책론	3	3
		D602396	경제학실사	3	3
		D603485	계량경제학	3	3
		D603486	국제경제학	3	3
		D603487	한국경제학	3	3
전공공통	응용경제	D600569	재정학	3	3
		D604711	산업조직학	3	3
		D600577	응용경제학세미나	3	3
		D600581	조세론	3	3
		D600595	한국경제정책론	3	3
		D600602	한국경제사상사	3	3
		D600603	경제발전론	3	3
		D602797	지역경제학	3	3
		D602802	노동경제학	3	3
		D604712	국제금융학	3	3
		D602807	금융정책론	3	3
		D602808	재정정책론	3	3
		D602809	산업정책론	3	3
		D602811	동양경제사	3	3
		D603488	금융경제학	3	3
		D603489	문화경제학	3	3
		D603490	문화및여가산업론	3	3
		D603491	문화정책론	3	3
		D603492	지역문화정책	3	3
		D603493	문화경제학세미나	3	3

교육과정(대학원 박사과정)

이수구분	전공명	학수번호	교과목명	학점	시수
전공선택	응용경제	D600570	후생경제학	3	3
		D600572	게임이론	3	3
		D600573	노사관계론	3	3
		D600580	지방재정론	3	3
		D600582	환경경제학	3	3
		D600583	자원경제학	3	3
		D600601	한국경제사	3	3
		D600604	비교경제제도론	3	3
		D602397	서양경제사	3	3
		D602798	도시경제론	3	3
		D604713	경기순환론	3	3
		D604714	국제무역학	3	3
		D602810	교통경제론	3	3
		D603494	문화예술경영론	3	3
		D603495	외환시장론	3	3
		D603497	금융기관론	3	3
		D603498	기업투자론	3	3
		D603499	농업경제론	3	3
		D603500	금융시장론	3	3
		D603526	부동산경제학	3	3

## 교육목표와 교육과정의 연계표

교육목표	개별전공의 교육목표	교육방침	교과목예시
세계 수준의 학문과 이론의 탐구	최신이론과 기본이론의 비교분석	이론과 사례분석	미시경제학, 거시경제학 경기변동론, 금융경제학 국제경제학
창조적인 진리탐구의 능력 심화	기본이론을 핵심과제토한 응용력 추구	기본개념의 확실한 이해	수리경제학, 경제학실사 농업경제론, 문화경제학
연구방법의 엄정 과학화	최신연구방법과 기존방법의 비교분석	다양한 연구방법 분석	계량경제학, 게임이론 응용경제학세미나 문화경제학세미나
학문과 지식의 현실 적용력 추구	기본모형과 관련제변수 분석	제 변수의 현실설명 중요도 분석	외환시장론, 국제금융학 기업투자론, 산업조직론 금융정책론, 재정정책론
문제 해결력을 가진 전문인 양성	기본모형, 사례분석 대안 도출방법 배양	정책결정에 메카니즘 분석	경제정책론, 금융기관론 노사관계론, 금융시장론 한국경제학, 노동경제학 한국경제정책론
선한 목적에 활용되는 지식의 탐구	지식의 사회적 활용도 분석	지식의 부가가치화 분석	비교 경제제도론 문화 및 여가산업론 산업정책론, 부동산경제학
인류적 덕성의 완성	학문연구를 통한 인격실현	경제사상의 분석	한국경제사상사 동양경제사, 한국경제사 서양경제사
행복과 복지의 사회 건설	지식 학문연구를 통한 개인과 사회의 복지실현	경제 발전과 복지 관계분석	재정학, 환경경제학 지역경제학, 지방제정론 경제발전론, 도시경제론 조세론, 교통경제론 후생경제학
문화적 인류 세계의 창조	개인이익을 증대 → 사회이익증대 → 국가이익증대 → 세계인류이익 증대로 순환관계분석	경제학의 문화적 가치 창출	문화정책론 지역문화정책론 국제무역론 문화예술경영론

## 교육과정연계도

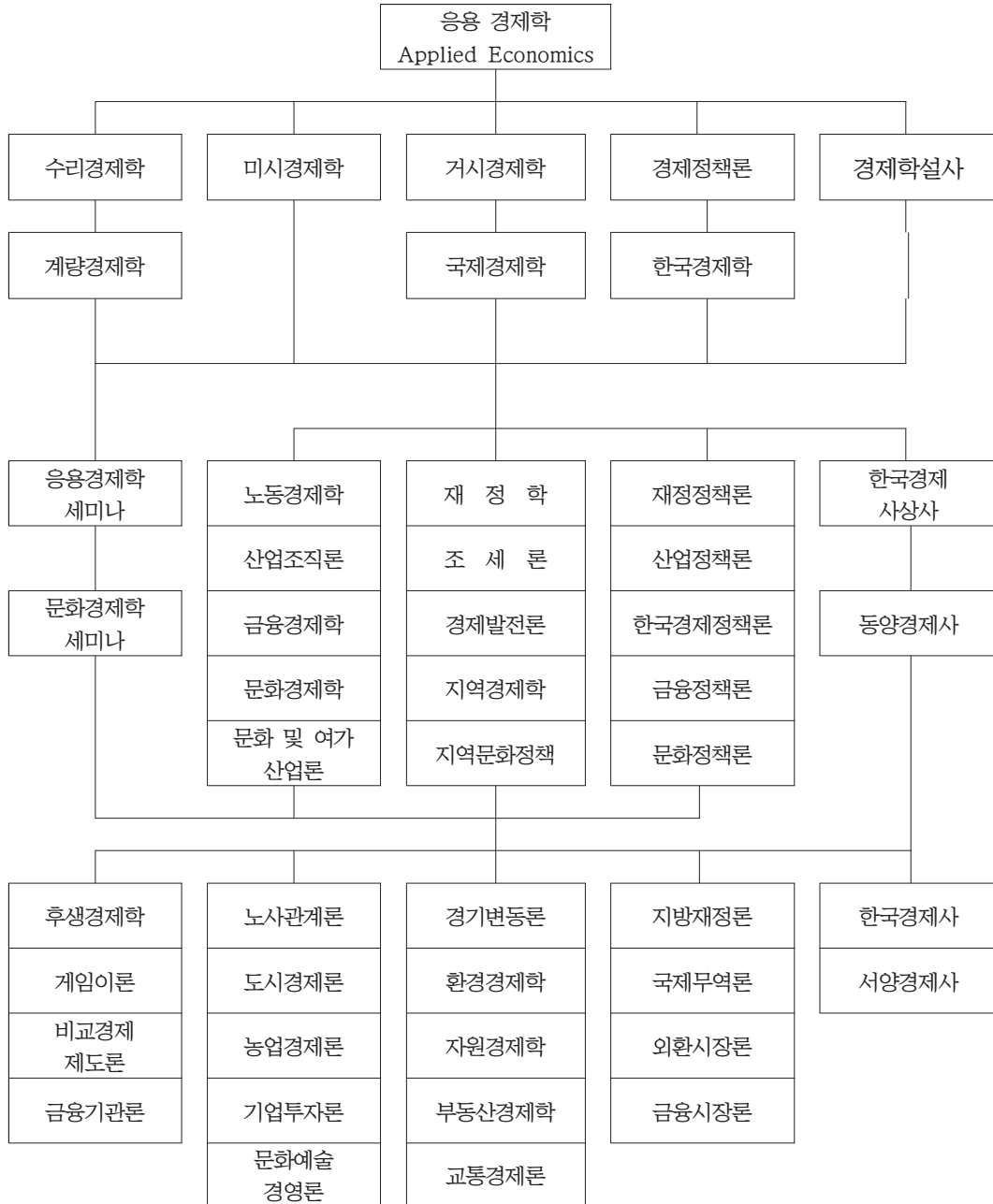

## 교육목표

인류에 및 행복추구이라는 경제철학을 근간으로 한 경제학과는 21세기 세계화, 지식화, 지방화 시대가 본격적으로 진전되고, 우리경제가 선진국으로 발전하는 전환기에 필요한 다음과 같은 전문성을 지닌 경제인을 양성하는 데 교육목표를 두고 있다.

1. 넓은 세계관과 깊은 역사의식 인문학적 기반으로 가치창출에 도전하는 창조적 경제인
2. 경제지식과 공동체적 인성을 바탕으로 효율성과 형평성의 조화를 이끌어낼 균형적 경제인
3. 전문적 경제이론을 타학문과 융합하여 현실경제와 산업에 적용할 수 있는 실용적인 경제인
4. 미래의 글로벌경제 시대를 주도할 글로벌 리더로서의 진취적인 경제인

## 교육목표 키워드

세계화, 지식화, 지방화, 세계관, 역사의식, 인문학, 창조성, 전문성, 균형성, 실용성, 진취성

## 진로/취업분야

글로벌 및 내수 기업, 국제기구, 금융기관, 국책 및 시중 연구원, 정부 및 지자체 공기업, 경제단체 및 시민단체, 수출입관련 무역업체, 중소기업 경영자, 공무원, 대학교수 및 연구위원

## 교과목 해설

- D201537 거시경제학(Macroeconomics) 3학점(3)  
 케인즈의 단순 국민 소득 결정 모형을, is-lm모형 거시경제의 일반모형의 분석을 통해 국민소득, 물가, 인플레이션, 실업, 경제성장등 거시경제의 주요변수들의 결정 메카니즘을 분석한다.
- D201654 미시경제학(Microeconomics) 3학점(3)  
 개별 경제주체인 소비자와 기업의 행동원리를 분석하고 시장 및 생산요소시장이 역할 및 자원배분에 대하여 연구한다.
- D602393 수리경제학(Mathematical Economics) 3학점(3)  
 경제이론의 수리적 분석에 초점을 두고 검토하는 분야로 경제계획, 제어, 동학, 체계, 공간등의 수리문제를 연구한다.
- D602394 경제정책론(Economic Policy Theory) 3학점(3)  
 경제정책결정의 메카니즘을 분석하고, 경제모형의 현실설명력이 어느 정도 인가를 살펴 본 다음 정책목표, 정책수단을 구체적으로 연구한다.
- D602396 경제학설사(History of Economic Theory) 3학점(3)  
 경제학을 최초로 절립한 아담스미스의 이론으로부터 신고전학과, 케인즈학과, 현대의 경제학과에 이르기까지 주요 인물을 중심으로 살펴본다.
- D603485 계량경제학(Econometrics) 3학점(3)  
 통계적 지식을 바탕으로 경제현상을 계량화하여 통계적으로 분석하고, 현실경제에 적용하는 방법론을 습득하여 횡단면분석과 시계열 분석의 이론적 특징을 연구한다.

- D603486 국제경제학(International Economics) 3학점(3)  
각 국가들의 산업구조, 교역관계, 경제동맹 등을 분석하고, FTA, 우루과이라운드, 그린라운드 등 세계적인 무역 흐름에 대해서 연구한다.
- D603487 한국경제학(Korean Economics) 3학점(3)  
한국경제의 발전사를 고대에서 현대까지 살펴보고, 서구의 경제학 이론들을 한국경제 실정에 비추어 보고, 한국경제 알맞게 수정 및 보완 할 수 있도록 연구한다.
- D600569 재정학(Public Finance) 3학점(3)  
국가 및 지방 공공단체가 그 기능을 수행하기위해 재화를 조달하고 예산을 편성, 지출, 관리하는 정부의 국가 활동을 연구한다.
- D604711 산업조직학(Industrial Organization Theory) 3학점(3)  
산업의 생산기술과 시장구조에 대한 산업조직의 기본개념을 소개하고 산업의 기능과 역할을 구체적으로 연구한다.
- D600577 응용경제학세미나(Applied Economics Seminar) 3학점(3)  
응용경제를 전공하는 학생이 지도교수의 지도하에 논문의 연구계획과 초기연구결과를 논문으로 작성하여 발표하게 함으로써 학위논문작성을 위한 기본 틀을 정립하는 과정으로써 모든 학생의 참여를 원칙으로 한다.
- D600581 조세론(Taxation Theory) 3학점(3)  
조세의 부담과 효과, 초과부담의 효율, 최적관세론 그리고 직접세와 간접세를 우리나라 조세제도와 관련하여 분석한다.
- D600595 한국경제정책론(Theory of Korean Economic Policy) 3학점(3)  
한국경제문제를 상정하여 경제정책 결정 메카니즘을 제 모형별로 분석하고, 한국의 생산, 금융, 재정, 노동, 소득분배, 물가 등에 관한 제반현상을 분석하고 연구한다.
- D600602 한국경제사상사(History of Korean Economic Thoughts) 3학점(3)  
조선후기의 실태와 그 시대를 특징짓는 경제사상을 규명하여 특히 17·18세기의 실학자들의 경제사상을 연구 분석하고, 사상의 조명한다.
- D600603 경제발전론(Economic Development Theory) 3학점(3)  
경제발전과 관련한 역사와 이론, 정책 등을 소개하면서 국민경제에 관한 통계나 지표를 제시하여 한국경제의 발전과정을 연구한다.
- D602797 지역경제학 Regional Economics) 3학점(3)  
자원과 사장의 공간적 분포와 산업 및 기업의 최적입지와와의 관계, 지역투입 산출분석 및 산업복합체에 대한 분석 등 지역경제학의 기본이론을 연구한다.
- D602802 노동경제학(Labor Economics) 3학점(3)  
노동시장분석을 중심으로 고용 및 임금결정 메카니즘을 분석함을 주요 과제로 하고, 미시적으로 노동시장에서 발생하는 고용차별, 임금격차, 소득분배과정 등을 연구한다.
- D604712 국제금융학(International Monetary Theory) 3학점(3)  
국제금융거래가 자유로워짐에 따라 개방경제체제의 제 모델을 검토하고, 국제수지 조정과정, 외환의 수요와 공급 등을 분석한다.

- D602807 금융정책론(Financial Policy Theory) 3학점(3)  
거시경제모형에서 실물부문과 금융부문의 상호인과관계에 대한 분석을 토대로 화폐의 공급, 금융제도에 관한 규제 등이 거시경제에 미치는 영향을 연구한다.
- D602808 재정정책론(Public Finance Policy Theory) 3학점(3)  
재정에 관련된 제 변수가 실물부문 또는 화폐부문에 어떠한 영향을 미치는가를 살펴보고, 그 효과를 분석하여 유용성을 검토한 다음 정책을 제시한다.
- D602809 산업정책론(Industrial Policy Theory) 3학점(3)  
산업구조와 산업기술의 광범위한 변화에 부응하고 이를 선도하기 위한 공급능력, 기술, 생산구조, 생산요소이동에 따른 정책을 분석한다.
- D602811 동양경제사(History of Oriental Economy) 3학점(3)  
동양의 경제적 근대화과정을 시대적으로 구분하여 비교분석하고 국가간의 역사적연계성 및 이질성을 종합적으로 연구한다.
- D603488 금융경제학(Financial Economics) 3학점(3)  
금융경제이론의 기본개념을 살펴보고, 금융제도, 금융시장, 금융혁신, 금융경제모형, 금융정책에 관해서 연구하여 현실 금융경제현상에 대해서 논리적으로 분석하도록 한다.
- D603489 문화경제학(Cultural Economics) 3학점(3)  
최근 문화에 대한 수요가 급증하고 있는 상황에서 문화산업의 특성과 발전과정을 살펴봄으로써 문화상품의 수용과 공급구조를 경제학적 관점에서 분석한다.
- D603490 문화 및 여가 산업론(Theory of Cultural & Leisure Industrial) 3학점(3)  
문화사업의 형성과정 및 발전정도를 분석하고, 특히 문화의 수요측면에서 여가에 대한 패턴을 연구함으로써 향후 문화 및 여가산업의 생산구조 및 투자구조를 분석한다.
- D603491 문화정책론(Cultural Policy) 3학점(3)  
문화산업 및 문화에 대한 육구의 충족을 위한 다양한 정책적 방안들을 분석하고 이를 바탕으로 향후 문화산업정책들을 분석한다.
- D603492 지역문화정책(Region Cultural Policy) 3학점(3)  
충북지역의 문화정책의 현황 및 문제점을 분석하여 향후 지역문화 및 문화산업을 성장 시킬 수 있는 전략을 연구한다.
- D603493 문화경제학세미나(Cultural Economics Seminar) 3학점(3)  
문화경제학 전반에 걸쳐 광범위한 주제를 토론식으로 다루며 특히 학위논문을 준비하는 전체적인 과정에서 분석틀과 구체적인 분석방법 등을 연구한다.
- D600570 후생경제학(Welfare Economics) 3학점(3)  
후생경제학의 제 1근본정리와 제 2근본정리를 중심으로 시장가격기구의 효율성을 분석하여 소득재분배 문제 보상 및 비용 편익분석을 연구한다.
- D600572 게임이론(Game Theory) 3학점(3)  
현대경제사회가 점차 복잡 다양하게 변화함에 따라 절실히 요구되는 개별 경제주체의 전략적 행동에 대해 분석한다.

- D600573 **노사관계론(Theory of Industrial Relations)** 3학점(3)  
 사회학, 정치학, 법학과의 관계를 살펴보고, 산업사회 내에서 발생하는 여러 가지 노사문제에 관한 원인과 그 해결방법에 관한 방법론을 연구한다.
- D600580 **지방재정론(local Public Finance Theory)** 3학점(3)  
 지방의 각 지방단체가 그 기능을 수행하기 위하여 재원을 조달하고, 예산을 편성, 운용, 관리하는 과정을 연구한다.
- D600582 **환경경제학(Environmental Economics)** 3학점(3)  
 경제발전의 과정에서 가장 크게 대두되는 문제인 환경관련 제반 변수들을 다루고 이와 관련된 이론과 실제를 경제학적 접근방법을 이용하여 설명하고 정책수단을 모색한다.
- D600583 **자원경제학(Resource Economics)** 3학점(3)  
 경제성장에 따른 자원문제와 환경오염의 외부불경제 문제등의 내용을 분석하고 이와 관련하여 후생문제, 재정문제등의 광범위한 응용방법을 연구한다.
- D600601 **한국경제사(History of Korean Economy)** 3학점(3)  
 개항 이후부터 미국정시기에 이르기까지의 한국 자본주의 전개과정 경제에 미친 이론과 사상을 개관하여 특히 식민지시대 분석에 초점을 두고 있다.
- D600604 **비교경제제도론(Theory of Comparative Economic System)** 3학점(3)  
 자본주의와 사회주의 양체제의 본질을 살펴보고, 양체제의 모순과 문제점을 비교분석하여 기본적인 경제제도를 어떻게 운용하여 나갈 것인가를 연구한다.
- D6002397 **서양경제사(History of Western Economy)** 3학점(3)  
 서구 선진국의 생산력 경제제도, 생산양식 등에 초점을 맞추어 고대로부터 근대에 이르기까지 변천과정을 시대적으로 구분하여 분석한다.
- D602798 **도시경제론(Urban Economic Theory)** 3학점(3)  
 도시의 인구, 산업구조와 산업의 배치, 도시 토지의 이용, 도시교통, 도시 기반시설 등 공공복리와 연관된 부분을 경제학적 시각에서 살펴보고, 도시의 성장과 발전을 꾀할 수 있는 도시경제, 행정, 공간배치에 관해서 논의한다.  
 부동산의 이용 개발·보존·투자 등의 결정에 있어서 경제적 입장에서 효율적인 부동산의 활용을 연구하고, 부동산시장의 원리와 중개 시장을 심도 있게 연구 한다.
- D604713 **경기순환론(Political business cycle)** 3학점(3)  
 현실의 경제현상에 관한 실증적인 분석과 경제의 순환변동의 특성 및 원인을 규명하고, 현실경제를 분석하여 경제이론의 타당성을 검증한다.
- D604714 **국제무역학(International Trade Theory)** 3학점(3)  
 국제무역의 제 이동을 현실경제를 모델로 하여 그 변수를 분석하고, 무역이론의 현실설명력을 검토한 다음 각종 무역정책의 효과를 분석한다.
- D602810 **교통경제론(Traffic Economics)** 3학점(3)  
 도시의 효율화를 제고하는데 가장 중요한 역할을 하는 요인 중의 하나는 원활한 교통체계의 확립이다. 기존의 교통망을 최대로 활용하는 방안과 도로망의 신설의 타당성을 검토하는 기법에 대해 논의한다.
- D603494 **문화예술경영론(Cultural & Art Management)** 3학점(3)  
 문화예술 산업의 전망과 기존 사례를 분석하여 문화예술 산업의 잠재력과 문제를 분석하고, 문화예술 산업의 계획, 전략, 투자 및 자금계획 등에 관한 실질적인 연구를 한다.



- D603495 외환시장론(Theory of Foreign Exchange market) 3학점(3)  
외환시장에서의 환율의결정구조를 이해하고 개방경제체제하에서 환율이 소득결정에 어떻게 작용하는가를 논의한다. 또한 금융정책과 외환정책의 연계성을 분석함으로써 국가간 금융 자본의 흐름을 파악한다.
- D603497 금융기관론(Theory of Finanacial Markets) 3학점(3)  
금융자유화 및 선진화에 따라 출현가능한 제3, 제4의 금융권의 제도적 연구와 더불어 자본시장개방 대응전략으로서 합병과 및 국제화전략에 관한 연구를 한다.
- D603498 기업투자론(Theory of Finanacial Agency) 3학점(3)  
기업의 투자결정, 자본의 조달결정 및 배당 결정 등에 대해서 연구하며, 기업의 투자환경과 투자유인경제 정책등에 대하여 논의 한다.
- D603499 농업경제론(Agriculture Economics) 3학점(3)  
우루과이 라운드와 농업개방과 맞물려 농업의 경쟁력을 살펴보고, 농업의 경제적 가치에 대하여 연구하고 고부가가치 농업으로의 전환을 할 수 있는 정책을 논의 해보도록 한다.
- D603500 금융시장론(Theory of Financial market) 3학점(3)  
금융시장의 원리, 제도 및 가격기능을 최근이론을 토대로 연구한다.
- D603526 부동산경제학(Urban Land Economics) 3학점(3)  
경제의 중요한 부분을 차지하고 있는 부동산 자연에 대하여 연구하고, 부동산에 대한 투자 및 정책에 대하여 연구·분석한다.

## 교육과정표

경영학과(Department of Business Administration) / 박사과정

이수구분	전공명	학수번호	교과목명	학점	시수
전공기초		D600647	고급통계학	3	3
		D600648	연구조사방법론	3	3
		D600649	경영환경론	3	3
		D600650	경영전략론	3	3
		D600651	회계이론	3	3
		D602398	경영이론연구	3	3
		D602703	경영혁신전략	3	3
		D602704	행동과학론	3	3
전공공통	인사관리	D600652	조직구조이론연구	3	3
		D600653	행동과학이론연구	3	3
		D600654	인적자원관리연구	3	3
		D600655	노사관계이론연구	3	3
		D600656	인력개발이론연구	3	3
		D600657	국제인적자원관리연구	3	3
		D600658	인간관계이론	3	3
		D600659	산업사회연구	3	3
		D602712	비교노사관계론	3	3
		D602713	조직심리학	3	3
		D602714	임금보상론	3	3
		D602715	교육훈련개발론	3	3
		D602716	인적자원모집및선발론	3	3
		D602717	조직개발론	3	3
D602718	비교인적자원관리론	3	3		
전공공통	마케팅	D600677	마케팅전략론	3	3
		D600678	서비스마케팅론	3	3
		D600679	소비자행동연구	3	3
		D600680	유통관리연구	3	3
		D600681	촉진전략연구	3	3
		D600683	현대마케팅조사론	3	3
		D600684	마케팅사례연구	3	3

이수구분	전공명	학수번호	교과목명	학점	시수
전공공통	마케팅	D600685	마케팅세미나	3	3
		D602719	마케팅이론	3	3
		D602720	물류및로지스틱스세미나	3	3
		D602722	마케팅정보론	3	3
		D602723	상품개발관리	3	3
		D602724	국제마케팅론	3	3
		D602726	마케팅특수문제	3	3
		D602768	마케팅모델론	3	3
전공공통	재무관리	D600687	기업재무정책	3	3
		D600691	계량재무분석	3	3
		D600692	증권시장연구	3	3
		D600693	파생상품연구	3	3
		D600695	투자론세미나	3	3
		D600698	재무관리세미나	3	3
		D600699	금융기관연구	3	3
		D600701	국제재무론	3	3
		D602727	재무제표분석론	3	3
		D602728	포트폴리오이론	3	3
		D602729	금융시장론	3	3
		D602730	재무관리사례연구	3	3
		D602731	투자론세미나II	3	3
		D602732	재무관리세미나II	3	3
		D602733	재무관리특수문제	3	3
전공공통	회계학	D600718	회계학연구방법론II	3	3
		D600719	회계감사연구	3	3
		D600722	회계정보와자본시장연구	3	3
		D600725	재무회계이론세미나	3	3
		D600726	원가회계연구	3	3
		D600727	관리회계연구	3	3
		D600728	회계정보시스템연구	3	3
		D600729	고급관리회계연구	3	3
		D602734	회계의계량적분석	3	3
		D602735	회계학세미나	3	3
		D602736	국제회계연구	3	3
		D602737	세무회계연구II	3	3
		D602738	정부회계연구	3	3
		D602739	회계사례연구II	3	3
		D602740	회계학특수문제	3	3

## 교육목표와 교육과정의 연계표

전공기초

교육목표	개별전공의 교육목표	교육방침	교과목예시
세계 수준의 학문과 이론의 탐구	경영학의 이론 및 적용의 발전을 분석하고 체계적인 연구로 새로운 이론의 기틀을 마련	경영학의 역사적 변천과정과 현실적, 실천적 의미를 연구하고 새로운 발전 방향 모색	연구조사방법론 경영이론연구
창조적인 진리탐구의 능력 심화	급변하는 환경에 대응하기 위한 전략적 경영을 학습하여 창조적 대응력 배양	경영전략론의 변천과 오늘날의 시대적 환경에서 요구되는 전략 경영 학습	경영혁신전략
연구방법의 엄정 과학화	합리성과 실증성을 갖춘 지식체계로서의 과학을 위한 체계적 방법론 학습	과학적 연구방법론을 학습하고, 관련 기법 및 지식을 습득	고급통계학
문제 해결력을 가진 전문인 양성	조직사회에서 조직인의 행동에 대한 연구로 인간적 측면에서의 문제 해결 능력을 배양	조직 구성원들의 행동을 연구분석·예측하는데 학제적 접근	행동과학론

## 교육목표와 교육과정의 연계표

### 인사관리전공

교육목표	개별전공의 교육목표	교육방침	교과목예시
세계 수준의 학문과 이론의 탐구	개인의 행동을 이해, 통제, 예측할 수 있는 능력의 향상과 세계 경영자 육성	개인, 집단 그리고 조직수준의 다양한 이론을 배우고 국제경영자에게 필요한 핵심능력개발	행동과학이론연구 국제인적자원관리연구
창조적인 진리탐구의 능력 심화	창의적이고 합리적인 조직 설계와 인적자원 관리의 능력 향상	핵심능력의 호가보와 개발 그리고 효과적인 조직설계 방법 탐색	인적자원관리연구 조직구조이론연구
연구방법의 엄정 과학화	과학적이고 엄정한 인적자원의 모집과 선발 그리고 조직개발에 필요한 능력배양	조직의 목적 달성에 기여하는 핵심능력 확보와 조직개발의 기법 연구	인적자원모집 및 선발론 조직개발론
학문과 지식의 현실 적용력 추구	합리적이고 민주적인 노사관계 정리와 비교연구를 통한 분석 능력 향상	노사간의 갈등 원천과 합리적인 해결을 위한 다양한 방안의 모색	노사관계이론연구 비교노사관계이론연구
문제 해결력을 가진 전문인 양성	조직의 다양한 문제를 주도적으로 해결할 수 있는 핵심인재의 개발	인력과 조직의 변화와 개발을 위한 다양한 교육 훈련 기법 연구	인력개발이론연구 교육/훈련개발론
선한 목적에 활용되는 지식의 탐구	산업화에 따라 발생하는 다양한 문제점을 해결하고 새로운 지식의 활용 능력 배양	개인과 조직간의 갈등을 이해하고 산업화에 따른 문제점의 해결 방법을 탐색	조직심리학 산업사회학
인류적 덕성의 완성	상호협조와 조화를 이룰 수 있는 능력과 투명하고 공정한 기업 경영 능력의 배양	조직내의 인간관계에서 발생하는 갈등을 해결하고 상호협동하는 방안의 모색	인간관계이론
행복과 복지의 사회 건설	공정하고 합리적인 분배정책을 실현 할 수 있는 능력 향상	개인과 조직에 적절한 보상체계의 수립 방안 탐구	임금보상론
문화적 인류 세계의 창조	문화의 동질성과 이질성을 이해하고 상호간의 차이점을 활용한 시너지 효과의 극대화 능력 배양	다양한 문화적 차이에 따른 기업 경영의 관행을 배우고, 차이점을 수용할 수 있는 기법을 토의	비교인적자원관리론

## 교육목표와 교육과정의 연계표

### 마케팅전공

교육목표	개별전공의 교육목표	교육방침	교과목예시
세계 수준의 학문과 이론의 탐구	세계속의 마케팅 전문인	국내외 마케팅 이론 및 사례의 습득	마케팅이론 마케팅세미나
창조적인 진리탐구의 능력 심화	창의적인 마케터	이론과 실무를 접목한 새로운 가치의 창조	유통관리연구 촉진전략연구
연구방법의 엄정 과학화	과학적 사고의 마케팅 전문인	과학적사고와 과학적 방법의 응용 및 활용	마케팅조사론 마케팅정보론
학문과 지식의 현실 적용력 추구	이론의 실제 적용 가능한 마케팅 전문인	창의적 지식의 현장과 연계를 통한 전략적 사고의 증대	마케팅사례연구
문제 해결력을 가진 전문인 양성	과학적이고 종합적인 사고를 갖는 마케팅 전문인	과학적인 방법을 이용한 문제해결 및 모델링	마케팅전략론 마케팅모델론
선한 목적에 활용되는 지식의 탐구	마케팅 목표를 실천하되 윤리의식 있는 마케팅 전문인	기업, 소비자, 사회 모두에 공익을 실현할 수 있는 윤리의식	소비자행동연구
인류적 덕성의 완성	인격도야를 하는 마케팅 전문인	마케팅 가치의 극대화 실천을 위한 전략적 사고의 배양	물류 및 로지스틱세미나 마케팅특수문제
행복과 복지의 사회 건설	사회지향적인 마케팅 전문인	소비자 및 사회에 공익을 실현하는 마케팅 구현	상품개발관리 서비스마케팅론
문화적 인류 세계의 창조	세계화를 선도하는 마케팅 전문인	생각은 세계로 전략은 지역의 문화를 이해하는 마케팅사고의 배양	국제마케팅론

## 교육목표와 교육과정의 연계표

### 재무관리전공

교육목표	개별전공의 교육목표	교육방침	교과목예시
세계 수준의 학문과 이론의 탐구	재무관리 분야의 세계수준의 학문 탐구	최신의 재무이론 습득	계량재무 선물옵션론
창조적인 진리탐구의 능력 심화	창의적인 재무관리 연구능력 제고	이론과 실제의 접목을 통한 창의적인 연구능력 배양	계량재무 재무관리세미나
연구방법의 엄정 과학화	과학적인 재무관리 연구방법 습득	이론과 실증분석의 과학적 연구	재무관리세미나 계량재무
학문과 지식의 현실 적응력 추구	재무관리의 실무능력 배양	재무관리 분야의 실제문제 이해와 해결능력 제고	금융기관론 투자분석론
문제 해결력을 갖춘 전문인 양성	재무관리 문제해결능력을 갖춘 인재육성	재무관리실제문제를 해결할 수 있는 능력 배양	기업재무론 재무정책론
선한 목적에 활용되는 지식의 탐구	윤리적 재무관리 전문가 양성	재무관리의 윤리적 측면을 고려하는 전문지식 습득	기업재무론 금융시장론
인류적 덕성의 완성	재무관리분야의 인류적 덕성의 완성	인류의 덕성을 완성하기 위한 재무관리 전문가 육성	기업재무론 재무정책론
행복과 복지의 사회 건설	행복과 복지의 사회건설을 위한 재무관리 전문가 육성	인간의 행복과 복지를 위한 재무관리 지식의 활용	자본시장론 선물옵션선연구론
문화적 인류 세계의 창조	문화적 인류세계의 창조를 위한 재무전문가 양성	문화적 인류세계를 위한 재무관리 지식의 습득	금융기관론 재무제표분석

## 교육목표와 교육과정의 연계표

### 회계학전공

교육목표	개별전공의 교육목표	교육방침	교과목예시
세계 수준의 학문과 이론의 탐구	세계 속의 회계전문인	국제회계 이론의 체계적 습득	국제회계
창조적인 진리탐구의 능력 심화	창의적 회계전문인	이론과 실무의 접목	관리회계연구 재무회계연구 원가회계연구
연구방법의 엄정 과학화	전문가적 자질의 회계전문인	과학적 접근과 활용	회계학연구방법론 회계의 계량적 기초
학문과 지식의 현실 적용력 추구	실무적 회계전문인	창의적 지식의 실무 현장 접목	회계사례연구
문제 해결력을 가진 전문인 양성	종합적 사고의 회계전문인	문제와 대안의 종합적 접근과 대책 수립	회계학세미나
선한 목적에 활용되는 지식의 탐구	도덕적 회계전문인	기업윤리 실현	자본시장연구
인류적 덕성의 완성	인격적 회계전문인	부정과 오류의 적발	세무회계연구 비영리회계
행복과 복지의 사회 건설	봉사의 회계전문인	회계정보의 투명성 제고	회계감사연구
문화적 인류 세계의 창조	창조적 회계전문인	국제회계의 정립	국제회계



## 교육과정연계도

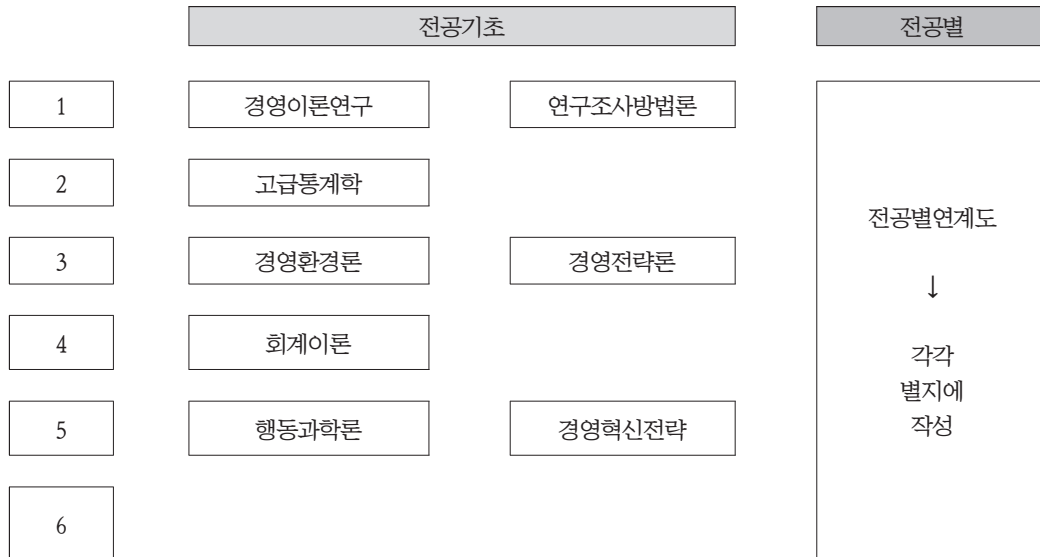

### 인사관리전공



마케팅전공

1	마케팅전략론	서비스마케팅론	마케팅이론
2	소비자행동연구	물류-로지스틱세미나	마케팅정보론
3	유통관리연구	촉진전략연구	상품개발관리
4	마케팅조사론	국제마케팅론	마케팅특수문제
5	마케팅사례연구	마케팅세미나	마케팅모델론
6	논문연구		

재무관리전공

1	기업재무정책	금융시장론	투자론세미나
2	계량재무분석	금융기관연구	재무제표분석론
3	재무관리세미나	증권시장연구	포트폴리오이론
4	재무관리세미나II	파생상품연구	재무관리사례연구
5	재무관리특수문제연구	국제재무론	투자론세미나 I
6	논문연구		

회계학전공

1	원가회계연구	관리회계연구	회계감사연구
2	회계의 계량적 분석	고급관리회계연구	세무회계연구
3	재무회계이론세미나	회계정보시스템연구	국제회계연구
4	회계학연구방법론	회계사례연구Ⅱ	회계정보와 자본시장 연구
5	회계학세미나	회계학특수문제Ⅱ	정부회계연구
6	논문연구		

## 교육목표

기업의 경영관리에 관한 전문적 지식을 계승, 창조하고 인격을 연마함으로써 실제 면에 적용할 수 있는 합리적 의사결정 능력과 통찰, 창의 및 리더십을 갖춘 전문경영인을 육성하고 아울러 경영학의 지속적인 연구를 수행해 가면서 후진 양성을 담당할 교육자를 양성하여 국가의 경제·사회발전에 기여한다.

- 1) 경영학 연구방법의 이해와 문제해결을 위한 분석 및 의사결정 능력.
- 2) 급변하는 환경, 즉 소비자욕구의 변화, 내외경쟁의 격화 및 기술혁신의 촉진에 대응하는 경영능력.
- 3) 기업의 국제화에 대응하는 경영능력
- 4) 경영학 지식과 연구방법의 전달 및 개발능력

## 교육목표 키워드

경영관리의 이론과 적용에 역사적 관계의 성격을 이해하고 예측하면서 다음과 같은 구체적 능력을 갖추도록 지도하고 연구한다.

## 진로/취업분야

경영관리에 관한 이론과 적용에 관한 연구는 전반적인 입장에서의 통합적 연구와 아울러 전공별로 생산, 마케팅, 인사조직, 재무관리, 회계, 경영정보등의 분야에서 구체적이고 전문화된 연구가 다음의 과정별로 수행된다.

경영이론의 형성과 개발 그리고 높은 수준의 방법이나 기법에 의한 적용을 통하여 새로운 경영법칙의 도출을 지향하며 아울러 경영지식의 전달능력을 갖추게 한다.

## 교과목 해설

### D600647 고급통계학(Advanced Statistics) 3학점(3)

오늘날 사회는 그 변화속도가 점점 빨라지고 있으며 유입되는 정보의 양도 점차 증대되어가는 추세이어서 사회현상들을 결정하는 요소들도 점차 다양해지고 있다. 따라서 정책결정과정이나 현상들을 결정하는 요소들도 점차 다양해지고 있다. 따라서 정책결정과정이나 현상을 파악함에 있어 더욱 신속하고 정확한 정보의 획득이 요구되고 있다. 이를 위한 대부분의 연구 분야에서 통계조사가 활용되고 있기 때문에 통계조사의 전문적 지식 없이 실행되는 연구결과는 신뢰성을 뒷받침하기가 어렵다. 본 과목은 신뢰 받을 수 있는 결과를 산출할 수 있도록 표준화된 통계조사의 주요절차 및 기본적 분석기법에 대한 이해와 지식습득을 목적으로 한다.

### D600648 연구조사방법론(Research Methodology) 3학점(3)

경영과학 이론을 중심으로 한 사회과학 연구에 있어서 기초가 되는 조사·설계 및 연구의 효율화를 위한 체계, 조사연구에 있어 필요한 통계적 지식 및 이를 응용한 결론 유도에 관한 것을 연구한다.

### D600649 경영환경론(Business Environments) 3학점(3)

정보화 기술의 급속한 발전과 인간의 욕구수준의 변화 등 내부환경의 변화에 따라 기업의 내부적 환경도 변화되어 가고 있다. 특히 정보화 기술의 도입은 탈공업화 사회로의 진입을 가속화시키고 있다. 이와 같은 상황에서 본 과목은 조직구조에 영향을 미치는 제반 환경변수에 대한 연구를 통하여 조직구조 변화의 메카니즘, 조직구조와 환경간의 관계 및 인간관계의 파악 및 이해를 중심으로 연구한다.

- D600650 경영전략론(Business Strategy Policy) 3학점(3)  
 경영관리의 일반원칙과 경영기능별 실천기법을 토대로 경영자로서 필요한 전략수립과 평가를 기업의 환경과 연관 지어 연구한다.
- D600651 회계이론(Accounting Theory) 3학점(3)  
 기업의 합리적인 재무보고를 하기 위한 회계원리의 기본적인 문제를 이론과 실무의 양면에서 이해하고 특히 수익의 평가와 비용의 인식, 측정을 연구한다.
- D602398 경영이론연구(Business Management Theory) 3학점(3)  
 경영학 연구방법의 변천과 비교경영학 및 현대적 경영이론을 파악하여 경영학의 이론과 그 적용의 발전에 기여한다.
- D602703 경영혁신전략(Contemporary Management Innovation Strategy) 3학점(3)  
 최신의 경영 패러다임과 경영이론들을 경영혁신을 목적으로 하는 경영전략의 관점에서 종합적으로 연구함.
- D602704 행동과학론(Theory of Behavioral Science) 3학점(3)  
 심리학, 사회학, 문화인류학 등을 바탕으로 개인행동, 집단행동, 사회행동 등에 대하여 과학적 방법으로 탐구함으로써 조직구성원들의 행동을 분석, 예측한다.
- D600652 조직구조이론연구(Organizational Structure Theory) 3학점(3)  
 조직시스템의 구조, 관리 및 행동의 측면중 구조적 측면을 중심으로 하여 관료제 모델, 동태적 모델을 연구하여 조직형성과정, 조직구조요소, 조직목표 및 환경 등에 대하여 검토한다.
- D600653 행동과학이론연구(Behavioral Science Theory) 3학점(3)  
 조직내의 인간행동을 개발, 집단, 조직차원에서 이해하고 통제하며 예측하고 개발할 수 있는 이론과 기법을 연구한다. 연구의 주요이론 주제는 개인과 문화적인 차이, 지각, 학습, 동기유발, 성과평가, 리더십과 성과, 의사소통, 갈등과 협상, 조직변화와 인력개발이 된다.
- D600654 인적자원관리연구(Advanced Human Resource Management Theory) 3학점(3)  
 조직인사 및 행동과학적 기초지식을 배경으로 조직내의 인사문제에 대하여 문제 해결능력과 의사결정능력을 위하여 여러 이론들과 그 사례들을 중심으로 심층적인 연구와 토론을 진행한다.
- D600655 노사관계이론연구(Advanced Labour Relation Theory) 3학점(3)  
 산업민주화를 통한 노사협조의 방향을 모색하고, 노사안정의 바탕위에 근로자 생활의 질을 향상시키는 방안을 연구한다. 주요한 연구주제는 노사관계의 제도와 역사, 노동시장의 수요와 공급, 인력개발과 노동이동, 노동조합의 설정과 부당노동행위, 단체교섭, 경영참가, 임금체계가 포함된다.
- D600656 인력개발이론연구(Human Resource Development Theory) 3학점(3)  
 현대 인사관리의 조류에 맞춰 종업원을 인적자원으로 보고 이들을 채용부터 퇴직에 이르기까지 경영조직내에 종업원 능력을 개발유지하고 조직의 목표에 가깝도록 하기 위한 체계적인 연구를 한다.
- D600657 국제인적자원관리연구(International Human Resource Management Theory) 3학점(3)  
 기업의 세계화에 따라 서로 다른 국가와 문화권에 진출하는 국제경영자들을 효과적으로 관리하기 위한 이론을 연구한다. 연구내용은 인사전략, 선발과 훈련, 동기유발과 생산성, 인사고과와 보상이 되며 이러한 주제에 관련된 문제점 해결을 위한 방안과 이론을 검토한다.
- D600658 인간관계이론(Advanced Human Relation Theory) 3학점(3)  
 조직에서 물적자원을 관리운영하는 인적자원의 효율적인 활용방안에 대하여 이론적 탐색과 응용할 수 있는 능력을 배양하는데 과목의 목적을 둔다.

- D600659 산업사회연구(Industrial Sociology Theory) 3학점(3)  
현대사회에 있어서 산업화의 양상과 거기에 따르는 인사문제에 대하여 문제해결능력과 의사결정 능력을 위하여 여러 이론들과 그 사례들을 중심으로 심층적인 연구와 토론을 진행한다.
- D602712 비교노사관계론(Comparative Labour Relation) 3학점(3)  
한국의 노사관계 발전과 역사적 배경을 분석하고 주요 국가들의 노사관계변천과 제도의 운영 및 노동자와 사용자의 상호작용에 관한 이론을 비교 연구한다.
- D602713 조직심리학(Organizational Psychology) 3학점(3)  
조직내의 개인과 집단의 행동을 이해하고 관리하기 위하여 인간행동에 관련된 이론들을 분석한다. 주요 내용은 학습, 동기유발 그리고 시스템으로서의 조직과 인간의 상호작용에 관한 이론을 연구한다.
- D602714 임금보상론(Management of Compensation and Benefits) 3학점(3)  
조직내의 임금과 보상제도가 공정성고 안전성 그리고 효율성을 갖기 위하여, 과학적이고 합리적인 임금제도의 구성, 임금액의 선정 그리고 임금제도의 운영에 관한 이론을 연구한다.
- D602715 교육훈련개발론(Training and Development) 3학점(3)  
유능한 인적자원을 확보하고 활용하기 위하여 조직구성원의 교육훈련에 관한 다양한 이론과 교육기법 그리고 경력계획에 관한 이론을 연구하고 분석한다.
- D602716 인적자원모집 및 선발론(Recruitment and Selection of Human Resource) 3학점(3)  
유능한 인재를 확보하기 위하여 모집과 선발에 관한 주요 이론을 배운다. 특히 선발의 타당도 분석, 선발도구의 효율성 그리고 선발도구의 개발 및 활용에 관한 이론을 분석한다.
- D602717 조직개발론(Organizational Development) 3학점(3)  
불확실한 환경에 대처하여 경쟁력을 갖춘 조직구성원의 육성을 위하여 행동과학이론에 기반을 둔 개인과 조직의 변화와 개발방안에 관한 원리와 사례를 연구한다.
- D602718 비교인적자원관리론(Comparative Human Resource Management) 3학점(3)  
세계로 진출하는 기업과 국제경영자를 위하여 주요 국가의 인적자원관리 현황과 이론을 비교문화적인 차원에서 분석하고 연구한다.
- D600677 마케팅전략론(Marketing Strategy) 3학점(3)  
마케팅의 주요 전략부분에 대해 분석 및 의사결정 방법을 다룬다.
- D600678 서비스마케팅론(Service Marketing) 3학점(3)  
세계 경제가 글로벌화, 경쟁의 글로벌화와 개방화가 가속되고 있어 서비스마케팅은 기업의 대외경쟁력 향상에 중요하게 인식되고 있다. 서비스마케팅이 산업시장에서 차지하고 있는 비중이 급속도로 커지고 있는 서비스 산업의 마케팅활동과 전략을 다루어 효율적인 서비스마케팅을 할 수 있는 과정에 대하여 연구한다.
- D600679 소비자행동연구(Consumer Behavior) 3학점(3)  
최종 소비자등의 행동양식을 분석함으로써 구매활동을 이해하고 나아가서는 그들의 구매습관을 유도할 수 있는 내용을 다룬다.
- D600680 유통관리연구(Distribution Marketing) 3학점(3)  
유통경로 형성과정과 모형 및 업종별, 상품별, 유통구조에 관한 이론과 실체를 파악하고 우리나라 유통구조의 실태와 문제점, 개선방안 등을 연구한다.
- D600681 촉진전략연구(Promotion Strategy) 3학점(3)  
현대 마케팅에 있어서 판매촉진이 차지하는 중요성을 연구하고 마케팅시스템의 효율을 제고시키는 인적

- 판매, 광고 등의 매체와 공공관계, 메시지 매체의 행동측면과 아울러 소비자 행동에 대하여 검토한다.
- D600683 현대마케팅조사론(Contemporary Marketing Research) 3학점(3)  
 시장조사 및 분석의 범위와 적용, 과학적 조사방법, 경영에 필요한 마케팅 도구로서 실질적 적용 즉, 판매분석, 시장경향, 소비자조사, 광고조사 및 효과측정에 의한 표적시장의 결정, 판매할당 그리고 조사보고서의 작성과 정책수립에의 이용등을 연구한다.
- D600684 마케팅사례연구(Case Study of Marketing) 3학점(3)  
 사례연구의 장점이 대상기업을 중심으로 현황분석, 문제점 제기, 대안탐색 및 설정등의 핵심 있는 연구를 하는 것이다. 특히 국내의 기업들의 제품개발, 광고, 유통 및 촉진등에 관한 성공, 실패사례를 중심으로 심도 있는 토의를 통한 마케팅전략 수립능력과 전략적 사고를 높인다.
- D600685 마케팅세미나(Marketing seminar) 3학점(3)  
 마케팅 세미나는 마케팅 관련문헌에 대하여 체계적인 연구와 이에 따라 갖는 관점들을 토론하며, 마케팅이 수행해야 할 과업과 기능, 전략 프로그램 및 사회환경과의 관계를 검토하여 이에 대한 서로의 관점을 심도 있게 토의하고 마케팅이 수행해야 할 미래지향적 방향을 연구한다.
- D602719 마케팅이론(Marketing Theory) 3학점(3)  
 마케팅의 제 이론에 대한 연구 및 선진국의 마케팅 이론 소개 및 연구와 후진국에 대한 연구를 시행한다.
- D602720 물류및로지스틱스세미나(Seminar in Physical distribution and Logistics Management) 3학점(3)  
 물적유통관리에 효율적 관리방안의 연구 및 기업의 구매, 분배에 있어 물자의 흐름과 관련된 요인을 연구한다.
- D602722 마케팅정보론(Marketing Information System) 3학점(3)  
 마케팅 의사결정에 있어 필요한 정보의 수집문제를 중심으로 연구하며 필요정보의 획득과 정보수집의 방법론을 중심으로 연구한다.
- D602723 상품개발관리(Product Development Management) 3학점(3)  
 신제품의 시장진입전략, 신제품 개발, 수요예측 및 제품의 포트폴리오 관리에 대하여 연구한다.
- D602724 국제마케팅론(International Marketing) 3학점(3)  
 기업의 국가간 교환관계를 연구대상으로 하여 국제마케팅의 이론과 전략적 접근 및 마케팅환경 등에 대하여 연구한다.
- D602726 마케팅특수문제(special Topic Marketing) 3학점(3)  
 최근 마케팅에 있어 관건이 되고 있는 주제를 중심으로 연구, 발표 및 토의를 통한 연구를 한다.
- D602728 마케팅모델론(Marketing Models) 3학점(3)  
 마케팅이론 모형과 의사결정 지원 모델에 대한 연구를 실시하며, 소비자행동을 비롯한 마케팅전략 및 의사결정지원과 관련된 마케팅모형에 대해 연구한다.
- D600687 기업재무정책(Corporate Financial Policy) 3학점(3)  
 재무이론과 이를 활용한 재무적 의사결정을 다룬다. 투자의사결정, 자본구조결정, 자본비용측정, 배당결정등과 리스금융과 운전자본관리 등의 문제를 연구한다.
- D600691 계량재무분석(Econometric Financial Analysis) 3학점(3)  
 재무분야의 논문을 이해하고 실증적 연구를 할 수 있는 능력을 기르기 위해, 통계적 분석방법은 논의하고 재무제표등의 회계자료를 분석하는 능력을 연구한다.



- D600692 증권시장연구(Studies in Securities Markets) 3학점(3)  
 현대 자본시장이론을 체계화시키고 증권시장의 기능, 자금의 흐름, 이자율의 결정, 자본시장의 실재를 연구한다.
- D600693 파생상품연구(Studies in Derivative Securities) 3학점(3)  
 현물시장에서 발생하는 상품 및 금융자산의 가격변동에 따른 위험을 관리하기 위하여 선물시장을 이용한 각종 파생상품의 활용방안을 금융공학 차원에서 연구한다.
- D600695 투자론세미나(Seminar in Investment) 3학점(3)  
 불확실성하의 수익과 위험을 측정하고 합리적인 투자결정을 위하여 포트폴리오 이론을 비롯한 현대재무이론을 연구한다.
- D600698 재무관리세미나(Seminar in Finance) 3학점(3)  
 재무이론을 심도있게 연구하고 기업의 재무적 의사결정문제를 합리적으로 해결하는 기법들을 이해한다.
- D600699 금융기관연구(Studies in Financial Institutions) 3학점(3)  
 금융기관의 조직과 운영, 경제적 기능, 이자율분석, 예금 및 대출관리, 금융상품의 종류와 내용, 자산 부채 종합관리등의 문제를 연구한다.
- D600701 국제재무론(International Finance) 3학점(3)  
 기업의 국제화 과정에서 발생하는 국제적 재무환경변수를 찾아내고 그에 따른 운전자본관리와 자본예산 분석 및 위험관리를 기존사례와 이론을 통하여 연구함으로써 국제재무환경변화에 대응하는 논리적 사고능력을 배양한다.
- D602727 재무제표분석론(Financial Statement Analysis) 3학점(3)  
 기업의 재무상태를 체계적으로 분석하기 위하여 재무제표를 활용하는 능력을 기른다. 현재 기업의 건전도를 분석하고 미래를 예측하여 정책수립하는 과정을 배운다.
- D602728 포트폴리오이론(Portfolio Theory) 3학점(3)  
 현대 재무이론의 바탕이 되는 분석투자의 원리와 이의 응용문제를 다룬다.
- D602729 금융시장론(Financial Markets Theory) 3학점(3)  
 화폐시장, 자본시장 등의 원리, 제도 등을 분석하고 가격결정에 대해 심도 있게 연구한다.
- D602730 재무관리사례연구(Case Studies in Financial Management) 3학점(3)  
 재무이론을 바탕으로 실제사례를 연구, 분석한다.
- D602731 투자론세미나 II(Seminar in Investment II) 3학점(3)  
 포트폴리오 이론과 투자에 대한 기타 이론에 대해 연구하여 발표한다.
- D602732 재무관리세미나 II(Seminar in Finance II) 3학점(3)  
 재무관리에 대한 이론을 바탕으로 재무관리에 관한 논문을 연구하여 발표한다.
- D602733 재무관리특수문제(Special Topics Finance) 3학점(3)  
 재무관리에서 중요시되는 주제를 설정하여 집중적으로 탐구하여 발표한다.
- D600718 회계학연구방법론II(Accounting Research II) 3학점(3)  
 이 과목은 박사학위논문의 작성에 관한 학문적 연구방법론을 공부하고, 학기 중에 실제로 연구계획서를 작성하고 그에 대해 토론함으로써 회계학연구의 독자적 연구능력을 습득하는데 목표를 둔다. 연구방법론에 관한 구체적 학습내용으로는 과학적 접근방법, 문제와 가설, 개념, 변수 및 정의, 집합, 관계, 분산, 무작위 표본추출, 분석과 해석의 원리, 연구의 설계, 실험과 현장연구와 같은 연구형태, 측정의 기초이



론, 신뢰성과 타당성 개념, 자료수집방법 등이 포함된다. 이상과 같은 내용들의 학습은 박사학위논문의 연구계획서(Proposal)와 실제적인 학위논문의 작성에 중요한 기초훈련이 될 것이다.

- D600719 회계감사연구(Auditing Seminar) 3학점(3)**  
 재무제표감사의 준비와 실시, 내부통제시스템의 설계와 평가, 표본추출, 감사기법과 감사조서 등 감사의 견형성의 요소에 관한 사례연구와 이론적 배경이 논의되고 부정과 오류의 예방과 적발을 위하여 설정된 사례와 시스템의 설계를 다룬다. 회계감사보고서의 재무회계적 의의와 경영 관리적 문제가 균형 있게 논의된다.
- D600722 회계정보와 자본시장연구(Capital Markets-Based Research in Accounting) 3학점(3)**  
 본 과목의 목적은 자본시장 내에서의 회계정보의 영향을 검토해 봄으로써, 재무회계 분야의 연구를 훌륭히 수행할 수 있는 능력을 배양시키는데 있다. 이를 위하여 본 과목에서는 1960년대 이후에 간행되어, 그 동안의 자본시장 실증연구에 큰 영향을 미쳤던 주요 논문들의 흐름을 이해하고 분석하여, 앞으로의 연구방향을 생각해보고자 한다.
- D600725 재무회계이론세미나(Financial Accounting Theory Seminar) 3학점(3)**  
 재무회계이론과 이론의 수립방법, 회계기준의 설정과 회계의 경제적 사회적 환경, 회계정보의 측정과 공시 및 회계의 역사적 발전과정, 비영리 조직의 재무제표의 공시에 관한 실무적 이론적 문제를 검토하고 기존의 연구결과를 토대로 재무제표정보에 관련된 문제를 주제별로 토론한다.
- D600726 원가회계연구(Cost Accounting Seminar) 3학점(3)**  
 기업의 제조회장과 경영전략에 따른 원가정보의 유용성과 원가정보의 생산을 위한 시스템의 설계에 관련된 문제가 주요 토픽별로 다루어진다. 원가정보의 목적적합성을 공통주제로 하여 전통적 기업환경하의 원가시스템과 새로운 제조회장과 경영전략하의 원가관리의 문제가 논의된다.
- D600727 관리회계연구(Managerial Accounting Seminar) 3학점(3)**  
 일상적 비일상적 계획과 통제 및 전략적 의사결정에 유용한 정보의 제공(decision usefulness)과 조직구성원들의 행동에 영향을 주는 전략적 시스템의 설계(behavior focus)에 관한 주제와 새로운 환경하의 회계모형, 제품의 생명주기별 원가의 측정과 분석, 성과평가와 투자분석, 세계적 일류 기업들의 원가관리 사례를 논의한다.
- D600728 회계정보시스템연구(Accounting Information System Seminar) 3학점(3)**  
 경영환경의 변화와 전략에 따른 회계정보시스템의 설계, 운용 및 통합의 문제를 다룬다. 기존의 회계정보시스템과 새로운 환경하의 시스템의 별도의 운용 및 단계적 통합을 위한 이론적 실무적 배경이 논의된다.
- D600729 고급관리회계연구(Advanced Managerial Accounting Seminar) 3학점(3)**  
 전통적 원가회계와 관리회계의 기본개념을 재정립하고, 최근 산업기술의 혁신으로 인한 기업환경의 변화가 경영전략과 관리회계에 미친 영향을 원가관리의 전략적 측면에서 연구한다. 고급관리회계의 구체적 내용으로는 개념적 기초, 전략적 원가관리시스템으로서의 활동기준 원가계산(Activity Based Costing), 목표원가계산(Target Costing), 일회처리량기준회계(Throughput Accounting), 제약이론(Theory of Constraints) 등이 포함된다.
- D602734 회계의 계량적 분석(Quantitative Analysis in Accounting) 3학점(3)**  
 의사결정자가 현실적 불확실성하에서 복잡하고 중요한 의사결정을 해야 하는 상황에 직면했을 때 회계정보를 체계적이고 조직적으로 정리함으로써 유용한 사고의 틀을 제시해 주는데, 목적이 있다. 즉, 불확실성 하에서의 의사결정에 있어서 회계정보의 이용을 이해할 수 있게 함은 물론, 회계정보 계량화의 방법론을 연구한다. 본 강의의 내용에는 의사결정과 정보이론, 화폐의 시간가치를 비롯하여 회계학에 사용

되는 계량적 방법, 그리고 과학적 연구의 개념과 방법론을 다룬다.

**D602735 회계학세미나(Seminar in Accounting) 3학점(3)**

재무회계, 원가/관리회계, 회계감사, 회계정보시스템, 세무회계 등의 분야에서 최근에 이슈가 되고 있는 연구논문과 방법론을 중심으로 제 문제들을 제시하고, 이에 대한 연구 과제를 부여하여 발표하게 함으로써 회계전반에 관한 문제를 체계적, 이론적으로 이해하도록 한다. 이를 통하여, 새로운 문제에 대한 접근방법을 익힘으로써 회계이론과 회계실무의 연결과정을 이해함과 아울러, 변화하는 환경에 적응할 수 있는 능력을 배양시킬 목적으로 개설되는 강좌이다.

**D602736 국제회계연구(Accounting for Multinational Enterprises) 3학점(3)**

다국적 기업의 성장과 통신, 정보, 유통, 금융시장의 개방과 국제화에 따라 한국경제의 국제화와 개방화가 가속될 것이며, 다른 나라에 진출한 각국의 기업들은 다른 나라의 경제권과 융합되는 현상을 확산시킬 것이다. 이에 따라 국가 간의 재무회계 실무와 재무보고에 있어서 회계정보의 차이점과 공통점을 이해함으로써 국제적 환경에서의 해외 재무제표의 분석능력을 배양하고, 국제회계의 조화를 위한 조직적 조력을 이해하며 다국적 기업의 관리회계적 측면을 연구하는 것을 주요 내용으로 한다. 구체적 내용으로는 재무회계실무의 국제적 비교분석, 각국의 재무회계의 조화를 위한 국제회계기준, 다국적 기업의 국가별 재무보고실무, 외화환산문제, 해외재무제표의 분석, 다국적 기업의 관리적 의사결정과 업적 평가시스템 등이 있다.

**D602737 세무회계연구II(Tax Accounting ResearchII) 3학점(3)**

기업 경영에 수반되는 수많은 의사결정 중 조세와 관련된 문제를 해결함에 있어서 조세법 규정과 재무회계의 이론을 고찰함으로써 최적의 해결방안을 모색하는 방법론과 아울러 국가의 조세정책 및 국제간의 조세에 대해 연구한다.

**D602738 정부회계연구(Government Accounting Research) 3학점(3)**

정부의 경제적 역할의 증대, 지방자치제도의 확립과 국민과 주민의 정치, 행정참여의식의 제고, 정부의 공공회계책임의식의 제고, 행정에 대한 주민의 감시와 신뢰성의 확보, 효과적인 재정 운용을 위하여 정부의 재무정보공시제도와 관리회계기법의 도입, 재무상태의 공시 등 현대의 회계지식과 기법 및 의사결정기법의 도입이 시급한 실정이다. 이러한 정부회계를 비롯한 비영리조직의 회계에 대한 이론적 실무적 연구와 강의를 통하여 정부와 비영리조직의 재무보고와 계획 및 의사결정에 유용한 정부의 측정과 공시의 방법과 문제점을 다룬다.

**D602739 회계사례연구II(Case Study in AccountingII) 3학점(3)**

여러 회계분야들에서 검토한 이론적인 내용들을 기초로, 현실상황에서 접할 수 있는 다양한 회계적 사례들을 분석하여 해결책을 모색하여 본다. 새로운 상황과 관련한 회계처리방법과 보고(공시)방법, 여러 가지 의사결정 상황에 대한 회계정보의 활용방법, 다양한 회계감사절차의 개발 등이 중요하게 다루어진다.

**D602740 회계학특수문제(Special Topics in Accounting) 3학점(3)**

재무회계, 원가/관리회계, 회계감사, 회계정보시스템, 세무회계, 국제회계 등의 분야에서 최근에 가장 중요한 주제들로 제기되고 있는 연구논문들과 방법론을 택하여 연구 과제를 제시하고 토론하도록 한다. 이를 통하여 새로운 문제에 대한 접근방법을 익힘으로써 회계이론과 회계실무의 연결과정을 이해함과 아울러, 변화하는 환경에 적응할 수 있는 능력을 배양시키도록 한다.

## 교육과정표

무역학과(Department of International Trade) / 박사과정

이수구분	전공명	학수번호	교과목명	학점	시수
전공기초		D602862	국제통상법무세미나	3	3
		D602865	미국통상론연구	3	3
		D602869	무역학연구조사방법론	3	3
		D602910	국제금융이론세미나	3	3
		D603795	전자무역세미나	3	3
		D603796	국제물류관리세미나	3	3
		D603797	한국무역론	3	3
		D603798	다국적기업발전론	3	3
전공공통	국제통상	D601302	국제통상사례연구	3	3
		D601303	세계무역기구론	3	3
		D601305	국제통상제도론	3	3
		D602866	국제무역이론Ⅱ	3	3
		D602871	국제거래법세미나	3	3
		D602873	국제조세론	3	3
		D602875	통상결제연구	3	3
		D602877	서비스무역론	3	3
		D602883	국제운송관리세미나	3	3
		D602904	시사무역·금융Ⅱ	3	3
		D602916	무역정책세미나	3	3
		D603799	인터넷마케팅연구	3	3
		D603800	국제통상협상사례연구	3	3
		D603801	국제통상현안분석세미나	3	3
		D603802	국제무역상품분석세미나	3	3
		D603803	국제수지론	3	3
		D603804	국제재무관리세미나	3	3
		D603805	국제경영전략세미나	3	3
		D603806	해외직접투자이론	3	3
		D603807	해외시장개발사례연구	3	3
		D603821	국제해상보험세미나	3	3

이수구분	전공명	학수번호	교과목명	학점	시수
전공선택	국제통상	D602870	국제통상분쟁사례연구	3	3
		D602872	국제통상계약특수연구	3	3
		D602878	사이버시장관리론	3	3
		D602880	인터넷비즈니스세미나	3	3
		D602892	국제비즈니스리스크관리론	3	3
		D602893	EU통상론연구	3	3
		D602907	국제무역이론세미나	3	3
		D602914	한국무역론세미나	3	3
		D603808	중국통상제도연구	3	3
		D603809	무역클레임사례연구	3	3
		D603810	전자결제세미나	3	3
		D603811	국제이(異)문화무역세미나	3	3
		D603812	동아시아 물류연구	3	3
		D603813	국제물류정보활용사례분석	3	3
		D603814	미시경제정책세미나Ⅱ	3	3
		D603815	거시경제정책세미나Ⅱ	3	3
		D603816	외환관리실무Ⅱ	3	3
		D603817	해외직접투자사례연구Ⅱ	3	3
		D603818	국제경영정책비교연구	3	3
		D603819	국제기업환경론	3	3
D603820	국제금융시장실무	3	3		

## 교육목표와 교육과정의 연계표

교육목표	개별전공의 교육목표	교육방침	교과목예시
세계수준의 학문과 이론의 탐구	글로벌시대를 맞이하여 국제적 감각의 배양과 학문수행	시대적·지역적인 요구의 이해와 문제해결능력 배양	다국적기업발전론 세계무역기구론 국제통상제도론 국제무역이론세미나 국제물류정보활용사례분석 국제금융시장실무
창조적인 진리탐구의 능력 심화	창의적인 진리탐구 능력 향상	개인 능력의 극대화 및 다양한 정보를 바탕으로한 진리탐구 능력 배양	무역학연구조사방법론 국제금융이론세미나 통상결제연구, 시사무역·금융 II 사이버시장관리론 인터넷비즈니스세미나 국제비즈니스리스크관리론
연구방법의 엄정 과학화	과학적이고 철저한 이론을 바탕으로 한 연구방법론 습득	과학적인 사고 방식의 이해와 연구능력 배양	국제수지론, 전자결제세미나
학문과 지식의 현실 적응력 추구	현실에 적합한 학문과 지식의 현실 적응력 향상	무역인의 학문적 기초강화를 통한 소양개발	한국무역론, 서비스무역론 무역정책세미나, 한국무역론세미나 미시경제정책세미나 II 거시경제정책세미나 II 외환관리실무
문제 해결력을 가진 전문인 양성	인성과 전문성을 갖춘 무역인의 양성	세계화에 부응하는 실무능력과 전문가적 기량 배양	국제통상법무세미나 전자무역세미나, 국제물류관리세미나 국제통상사례연구, 국제무역이론 II 국제거래법세미나 국제통상현안분석세미나 국제무역상품분석세미나 국제재무관리세미나 국제해상보험세미나 국제통상계약특수연구
선한 목적에 활용되는 지식의 탐구	올바른 지식의 탐구를 통한 사회에 봉사하는 무역인 양성	상호이익을 위한 무역인의 태도 배양	국제통상협상사례연구 해외시장개발사례연구 국제통상분쟁사례연구 무역클레임사례연구 해외직접투자사례연구
인류적 덕성의 완성	도덕성과 지성을 겸비한 무역인 양성	이론과 실제의 조화	국제운송관리세미나 국제경영전략세미나 해외직접투자이론 국제이(興)문화무역세미나
행복과 복지의 사회 건설	행복과 복지사회 건설을 위한 무역인의 양성	상호 협력과 복지를 위한 국제무역전문가 능력 배양	국제조세론, 인터넷마케팅연구 국제경영정책비교연구 국제기업환경론
문화적 인류 세계의 창조	인류공영의 친 문화적인 무역인 양성	친 문화적인 무역인 으로서의 자질 배양	미국통상론연구, EU통상론연구 중국통상제도연구, 동아시아 물류연구

## 교육과정연계도

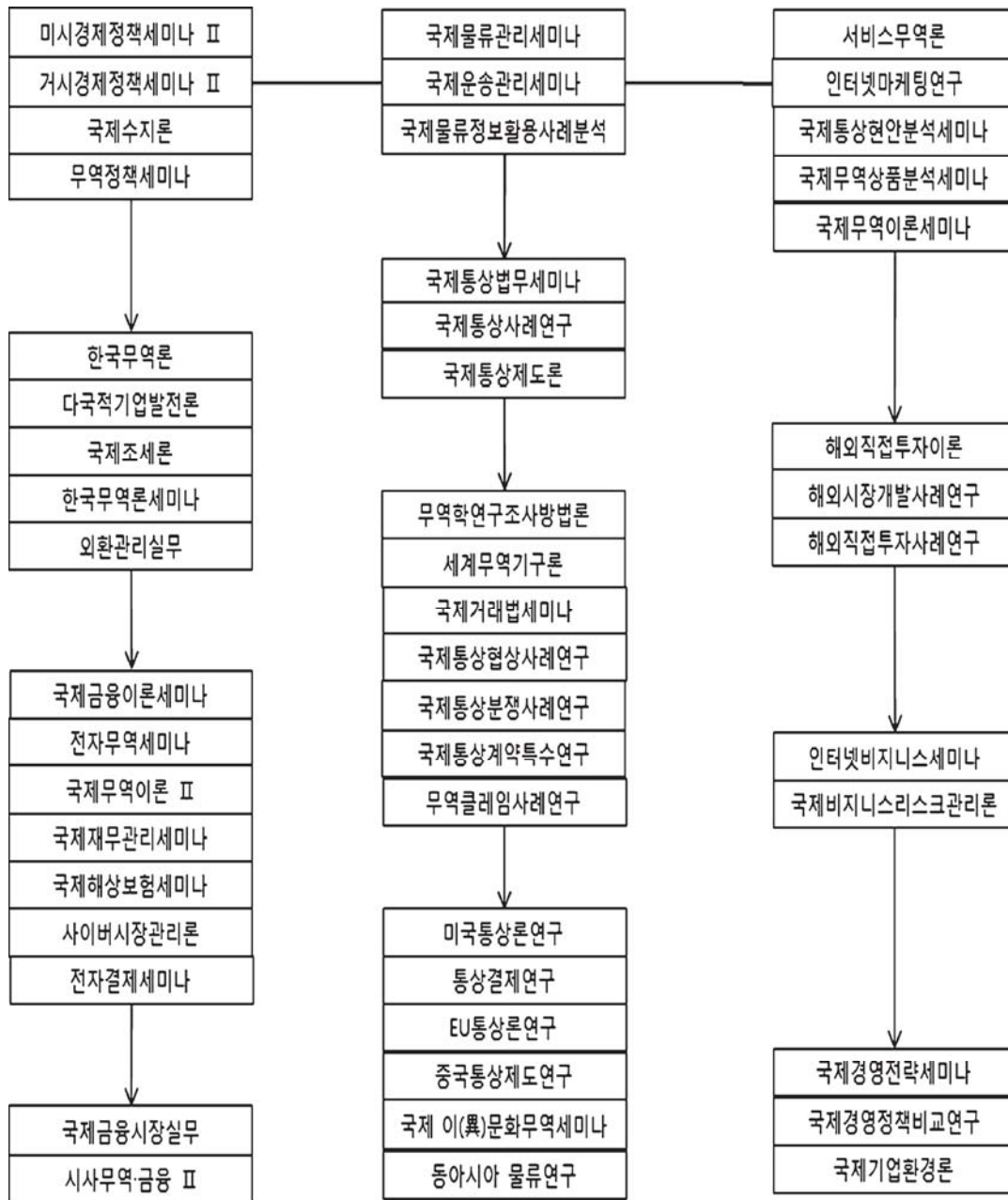



## 교육목표

본 무역학과와 교육목표는 FTA시대 경제의 개방화와 세계화 추세에 부응하여 국제무역분야에서 요구되는 학문 연구와 인재양성을 목표로 한다. 본 무역학과와 세부전공은 국제통상전공으로서 단일전공으로 구성되어 있다. 우리 무역학과 국제통상전공에서는 국제통상이론과 법무, 국제무역결제, 국제통상협상, 국제통상정보, 전자무역관리, 해외시장관리, 국제운송물류관리, 국제무역보험 분야를 비롯하여 국제무역이론과 정책에 관한 과목들을 이수한다. 특히 21세기 세계화시대의 도전에 대응하기 위하여 북미와 중남미, EU 및 동아시아 3극체제에 관한 지역연구와 우리나라의 동북아 중심지화에 대하여 체계적이고도 실증적 연구를 하게 된다.

이상과 같이 본 대학원 무역학과는 21세기에 부응한 혁신적인 교과과정을 편성하여 국제통상 분야의 이론 및 실무, 특정 핵심지역 연구를 중점 교육함으로써 명실상부한 국제무역 전문가들을 양성하는데 교육의 중점을 둔다.

## 교육목표 키워드

FTA시대 국제통상분야 학문연구, 국제무역 전문가 양성, 취업률 제고

## 진로/취업분야

국내관공서, 국제물류관리업무, 외환 및 신용관리업무, 무역상사, 무역회사 해외영업부, 관세사 등

## 교과목 해설

- D602862 국제통상법무세미나(International Trade Law Seminar) 3학점(3)**  
 본 강좌는 자유공정무역을 구현하기 위한 WTO 등의 국제기구의 행위, 덤핑이나 경쟁제한에 대한 국가의 조사, 불공정 무역에 대한 국가의 조치, 주권의 행사 등과 같은 국제거래와 관계되는 공법적 법규에 대하여 미국·EU 등의 국내 통상법 및 기타 지역경제통합 기구내의 통상조약과 비교 연구함으로써 목표로 한다.
- D602865 미국통상론연구(Study on the U.S. Trade Policy) 3학점(3)**  
 본 강좌는 지역통상경제연구 분과의 일환으로 전개된다. 주요 연구대상은 미국통상의 이념, 역사, 정책, 법률, 제도, 관습 등에 대하여 포괄적으로 연구한다. 특히 국제통상과 관련하여 시대구분에 따라 통상정책 변천과정을 분석하고 미래의 통상정책전망 등을 연구하는데 그 목표를 둔다.
- D602869 무역학연구조사방법론(Research Methodology in International Trade) 3학점(3)**  
 국제무역·금융, 국제통상, 국제경영 등에 관한 기존 논문들을 고찰하여 이들 연구조사방법의 장·단점 및 특성을 검토하여, 향후 연구들을 수행할 때 사용될 수 있는 제반 연구방법을 연구한다. 또한 사회과학을 연구하는데 필요한 연구의 실제, 변수의 측정, 가설의 검증 등 통계적 기법을 연구한다.
- D602910 국제금융이론세미나(Seminar on International Finance) 3학점(3)**  
 국제무역의 실무적 거래를 뒷받침하는 화폐적 측면을 분석 대상으로 하여 국제통화제도, 환율결정이론, 국제수지 조정수단으로서의 환율조정, 소득조정, 그리고 자본이동을 다루고, 이들을 토대로 국제금융의 고급이론과 응용문제를 다룬다.

- D603795 전자무역세미나(e-Trade Seminar) 3학점(3)  
 전자무역과 관련하여 Paperless Trade 및 e-Marketplace를 위한 e-Trade Platform 및 운영형태를 연구하고, 한국을 중심으로 중국, 일본, 대만, 태국 등 PAA(Pan Asia e-commerce Alliance), ASEM, 미국 등 국내 및 국제간의 주요 현안 및 전자무역 확산을 위한 기술적 지식 등을 중심으로 연구한다.
- D603796 국제물류관리세미나(International Logistics Management Seminar) 3학점(3)  
 국제물류 기능 중 국제운송, 보관, 하역, 통관, 정보물류와 관련된 물류시스템의 효율적 운영방안을 심층 연구한다.
- D603797 한국무역론(Study on Korea Trade) 3학점(3)  
 한국무역의 발전 과정을 시대적 구분에 따라 구조적으로 분석하고 이를 세계무역 동향에 투영하여 한국의 장기 무역 발전을 위한 효과적인 무역 관련 정책의 방향을 연구한다.
- D603798 다국적기업발전론(Theory of Multinational Corporations) 3학점(3)  
 본 강좌에서는 글로벌 다국적기업들의 성공과 실패 요인들을 중심으로 실증적 자료를 통하여 분석하고 그 시사점들을 연구한다.
- D601302 국제통상사례연구(Case Study of International Commerce) 3학점(3)  
 국제통상에서 발생한 국내외의 주요한 관례와 상사중재사례를 바탕으로 고찰하며 국제통상법리와 통상 관습에 근거하여 연구분석하고 이를 바탕으로 각종 통상분쟁에 관한 해결 능력을 배양한다.
- D601303 세계무역기구론(Study on World Trade Organization) 3학점(3)  
 WTO, UNCTAD, OECD, NAFTA 등과 같은 주요 세계 무역 기구의 성립, 발전 과정, 제도, 기능 등에 관한 고찰 및 국제간의 경제협력과 질서에 관해 연구분석함으로써 국제 통상의 추세를 파악하고 대응 능력을 배양한다.
- D601305 국제통상제도론(International Commerce Systems) 3학점(3)  
 국제통상과 관련된 각종 국제 관련 협약 및 통상정책 등을 바탕으로 통상제도의 이론적 비교분석을 중심으로 연구한다.
- D602866 국제무역이론 II(Theory of International Trade II) 3학점(3)  
 국제무역이론에서 연구한 순수 이론 교역조건, 관세론 등을 중심으로 실증적 자료를 통하여 무역현상을 분석하고 무역과 경제발전과의 관계를 연구한다.
- D602871 국제거래법세미나(International Business Law Seminar) 3학점(3)  
 국제법으로서의 통상관련 공법과 사법에 대하여 집중적으로 검토하고, 주요 관습법의 이론과 관계를 각국의 학설을 통하여 비교 연구한다.
- D602873 국제조세론(Theory of International Taxation) 3학점(3)  
 국제기업들의 관세에 영향을 미치는 제 요인을 분석하고, 모기업과 해외자회사간의 과세에 관한 이론과 실무를 연구한다.
- D602875 통상결제연구(Topics of Payment in Global Commerce) 3학점(3)  
 무역관습에 따라 발생하는 여러 가지 대금 결제 수단의 이론과 변천과정을 분석하고 Banking Operation 및 전자결제 등의 기능을 연구하며, 실무에의 적용 방법과 문제해결 방법을 분석한다.
- D602877 서비스무역론(Trade in Services) 3학점(3)  
 관광, 교육, 법률 등 소위 GATS 영역의 무역거래가 점차 증대되고 있으므로, 다양한 형태의 지적재산권 및 서비스 무역형태를 분석하고 이들과 관련된 현안 문제를 중심으로 분석·연구한다.



- D602883 국제운송관리세미나(International Transport Management Business) 3학점(3)  
국제해상운송과 국제육상운송, 국제항공운송분야 중 최적 운송형태 선정에 통한 복합운송체제 구축 방안  
과 운영전략에 관하여 중점 연구 발표한다.
- D602904 시사무역·금융II(Journalistic International Trade and Finance II) 3학점(3)  
시사 무역·금융 I의 연결과목임.
- D602916 무역정책세미나(Seminar on Trade Policy) 3학점(3)  
자유무역과 보호무역의 정책효과, 남북문제, 무역정책수단, 국제자본이동 등의 제문제를 분석하고 향후  
의 무역정책 방향을 주제별로 심층 연구한다.
- D603799 인터넷마케팅연구(Study on Internet Marketing) 3학점(3)  
인터넷 마케팅의 방법, 효과, 향후 전망 등 동향분석과 사례분석을 통하여 성공사례와 실패사례를 알아  
보고, 이를 실제기업에 접목시키는 방안을 연구한다.
- D603800 국제통상협상사례연구(Case Studies of International Trade Negotiation) 3학점(3)  
국제통상거래 이행과정에서 야기되는 제반 현상사례들을 심층 분석하여, 우리나라와 외국간 또는 개별기  
업간 통상협상 성공전략에 대하여 연구한다.
- D603801 국제통상현안분석세미나(Case Studies of International Business Issues) 3학점(3)  
국제통상의 주요 현안들에 대한 사례연구를 통하여 국제통상 문제의 핵심을 파악하고 바람직한 정책방  
향을 도출한다.
- D603802 국제무역상품분석세미나(International Commodity analysis Seminar) 3학점(3)  
무역물품의 상품화 과정과 관련된 제반 문제점들을 다양한 사례분석을 통하여 심층 연구한다.
- D603803 국제수지론(Theory of Balance of Payments) 3학점(3)  
국제수지의 이론적 분석, 국제수지조정과 환율문제, 국제수지와 관련되는 대외정책 목표의 동시적 달성  
문제 등을 연구한다.
- D603804 국제재무관리세미나(Seminar on International Financia Management) 3학점(3)  
국제기업의 효율적인 자금조달 및 운영방안을 국내외 논문 및 사례를 통하여 연구한다.
- D603805 국제경영전략세미나(Seminar on International Business Strategy) 3학점(3)  
국제경영전략에 대한 국내외 논문 분석을 통하여 기업이 활용가능한 한 경영 전략을 연구한다.
- D603806 해외직접투자이론(Theory of Foreign Direct Investment) 3학점(3)  
해외직접투자의 발전과정, 이론 및 경제적 효과를 분석 연구한다.
- D603807 해외시장개발사례연구(Case Study of International Marketing) 3학점(3)  
국제마케팅환경 및 기업의 마케팅 관리와 전략에 대한 이해를 바탕으로 기업의 해외시장개발사례들을  
분석 연구한다.
- D603821 국제해상보험세미나(International Trade Insurance Seminar) 3학점(3)  
해상보험, 수출보험 및 제조법 책임보험에 대한 법제들을 고찰하고, 효율적인 국제통상 위험관리전략을  
도출하기 위하여 관련 판례들을 심층 연구한다.
- D602870 국제통상분쟁사례연구(Case Study of International Trade Disputes) 3학점(3)  
본 강좌는 WTO분쟁해결제도를 이론적으로 정립함과 동시에 과거 GATT체제하에서 운영되어 왔던 분  
쟁해결절차와 관행을 체계적으로 분석하여 상호 유기적인 연관성을 찾아 21세기 WTO체제하에서 발생  
하는 국제통상분쟁해결을 위한 이론적·실무적 지침을 제공하는데 그 목표를 둔다.

- D602872 국제통상계약특수연구(Advanced Research in International Trade Contract) 3학점(3)  
국제통상계약의 원칙과 법리를 이해하고, 계약 당사자들의 권리와 의무에 대한 심층적 분석을 통하여 국제통상거래의 핵심이 되는 계약을 체결하는데 따른 유의 사항을 검토함으로써 국제통상계약을 총체적으로 고찰한다.
- D602878 사이버시장관리론(Advance Study on Cyber Market) 3학점(3)  
과거의 물리적 시장에서 사용하던 관리 기법과는 상당히 이질적인 비대면 거래를 중심으로 전개되는 사이버 시장의 관리 시법상의 특징을 이론적, 실무적 차원에서 고찰해 본다.
- D602880 인터넷비즈니스세미나(Seminar on International Business) 3학점(3)  
Internet의 무역 관련 정보 시스템을 이용한 국제상거래가 확산됨에 따라 무역 환경 및 무역정책에 많은 변화를 가져오고 있으므로, 국제통상정보론과 글로벌전자상거래론을 바탕으로 인터넷 비즈니스 관련 현안 및 전망을 중심으로 연구한다.
- D602892 국제비즈니스리스크관리론(International Business Risk Management) 3학점(3)  
국제통상에 수반되는 각종 통상위험들을 효율적으로 관리할 수 있는 위험관리기법들을 소개하고 이 기법들을 실제 사례에 도입하여 최적의 국제통상 위험관리방안을 분석·도출한다.
- D602893 EU통상론연구(Study on the EU Trade Policy) 3학점(3)  
유럽연합(European Union) 국가들의 통상관련 법제들을 비교 분석하고, EU경쟁법, 환경관련법 및 통상정책들을 연구하여 우리나라 통상정책 입안에 시사점을 찾는다.
- D602907 국제무역이론세미나(Seminar on International Trade) 3학점(3)  
국제무역이론에 관한 제문제점을 주요 주제별 중심으로 심층 분석·연구한다.
- D602914 한국무역론세미나(Seminar on Korea Trade) 3학점(3)  
한국무역의 변천과정과 배경 및 발전현황과 문제점 등을 분석 연구한다.
- D603808 중국통상제도연구(China's Trade Law and Practice) 3학점(3)  
중국의 통상제도구조, 즉 반덤핑조례, 세이프가드조례, 보조금 및 상계관세조례와 관세 및 지적재산권 제도에 대하여 연구한다.
- D603809 무역클레임사례연구(Case Study of International Trade Dispute) 3학점(3)  
무역성사분쟁의 원인과 당사자 책임에 대하여 사례를 중심으로 분석·연구한다.
- D603810 전자결제세미나(Electronic Payment Seminar) 3학점(3)  
무역거래형태에 따라 다양하게 이용되는 전자결제의 이론적 점토를 토대로 국내의 무역과 연계된 결제는 물론 국제결제의 변천과정, 현황 및 향후 발전을 분석하고, 실무에서의 적용 방법과 문제점에 대한 해결방안을 연구한다.
- D603811 국제 이(異)문화무역세미나(International Cross-culture Trade Seminar) 3학점(3)  
서로 다른 문화권 국가들과의 무역거래를 비교문화론적인 시각에서 살펴 봄으로써 무역 상품의 해외시장개척 방안을 연구한다.
- D603812 동아시아 물류연구(East Asia Logistics Study) 3학점(3)  
한·중·일 삼국간의 물류 현황과 문제점을 심층적으로 사례연구하여 우리나라 동북아시아 물류 중심화 방안을 연구한다.

- D603813 국제물류정보활용사례분석  
(Case Studies of International Logistics Information Management) 3학점(3)  
국제물류서비스에 있어서 물류정보 활용 전공세례들을 심층분석하여 물류합리화와 기업 혁신방안들을 도출한다.
- D603815 거시경제정책세미나II(Seminar II on Macro-Economics Policy) 3학점(3)  
세미나를 통한 거시경제정책 I의 연장 연구임.
- D603814 미시경제정책세미나II(Seminar II on Micro-Economics Policy) 3학점(3)  
세미나를 통한 미시경제정책 I의 연장 연구임.
- D603816 외환관리론실무II(Practics of Foreign Exchange Management II) 3학점(3)  
기업의 자본거래에서 활용 가능한 외환관리 실무기법을 분석 연구한다.
- D603817 해외직접투자사례연구II(Case Study of Foreign Direct Invetment II) 3학점(3)  
주요국 기업들의 경영정책 및 주요국 기업들의 경영 정책을 비교 연구한다. 본 과목을 통하여 국제사업 환경에 적합한 경영전략의 모순과 수립과정을 이해 할 수 있다.
- D603818 국제경영정책비교연구(Study of International Business Policies) 3학점(3)  
한국기업들의 경영정책 및 주요국 기업들의 경영정책을 비교 연구한다. 본 과목을 통하여 국제 사업 환경에 적합한 경영전략의 모색과 수립과정을 이해 할 수 있다.
- D603819 국제기업환경론(International Business Environment) 3학점(3)  
WTO 및 IMF체제로 대표되는 기업환경의 경제적 측면, 사회·문화적 측면을 분석 연구한다.
- D603820 국제금융시장실무(Practice of International Financial Markets) 3학점(3)  
파생금융상품, 프로젝트금융등 주요 국제금융기법들의 활용방안을 분석 연구한다.

## 교육과정표

관광학과(Department of Tourism) / 박사과정

이수구분	전공명	학수번호	교과목명	학점	시수
전공기초		D603885	고급관광학이론연구	3	3
		D603886	고급호텔경영연구	3	3
		D603887	사회과학연구조사방법론	3	3
		D603888	관광경영전략론	3	3
		D603891	관광행동분석론	3	3
		D604537	고급외식경영연구	3	3
		D605708	서비스경영전략분석	3	3
		D605709	관광자원분석론	3	3
전공공통	관광경영	D603254	고급관광마케팅	3	3
		D603893	관광정책분석론	3	3
		D603895	고급관광.리조트개발론	3	3
		D603897	고급관광프로젝트관리	3	3
		D603919	고급관광인적자원관리론	3	3
		D603920	관광전략세미나	3	3
		D605710	관광상품기획연구	3	3
		D605711	여행비즈니스경영관리	3	3
		D605712	고급레저스포츠관광경영연구	3	3
		D605713	항공비즈니스경영관리	3	3
		D605715	관광영향분석론	3	3
		D605716	이벤트경영전략론	3	3
		D605717	농촌지역관광분석론	3	3
		D605718	관광연구논문작성세미나	3	3
D605719	현대관광트렌드이슈연구	3	3		
전공공통	호텔, 외식경영	D604538	박사논문연구1	3	3
		D604539	박사논문연구2	3	3
		D604540	박사논문연구3	3	3
		D604541	박사논문연구4	3	3
		D604543	음식문화연구	3	3
		D604544	관광관련법규세미나	3	3
		D604545	호텔경영전략	3	3
		D604546	고급호스피탈리티재무관리연구	3	3
		D604547	고급호스피탈리티회계학연구	3	3
		D604548	호스피탈리티소비자행동세미나	3	3
		D604549	호스피탈리티서비스품질연구	3	3
		D604550	외식경영세미나	3	3
		D605720	호텔외식마케팅연구	3	3
		D605721	호텔외식조사분석	3	3
		D605722	호텔외식정보연구	3	3

## 교육목표와 교육과정 연계표

### 관광경영전공

교육목표	개별전공의 교육목표	교육방침	교과목 예시
세계 수준의 학문과 이론탐구	글로벌 관광전문인 육성	관광학의 개념 및 이론적 체계 습득	고급관광학이론연구 관광자원분석론 관광정책분석론 고급관광마케팅
창조적인 진리 탐구 능력 심화	창의적 관광전문인 육성	이론과 실무의 접목을 통한 새로운 관광가치 실현	관광상품기획연구 고급관광·리조트개발론
연구방법의 엄정 과학화	분석적인 관광전문인 육성	관광현상의 과학적 접근과 연구윤리 확립	사회과학연구조사방법론 관광연구논문작성세미나
학문과 지식의 현실 적용력 추구	실무적 관광전문인 육성	관광 및 융복합산업 현장에 적응	고급호텔경영연구 고급외식경영연구 여행비즈니스경영연구 항공비즈니스경영관리 관광경영전략론 농촌지역관광분석론 이벤트경영전략론 고급레저스포츠관광경영연구
문제해결 능력을 가진 전문인 양성	종합적 사고의 관광전문인 육성	현장의 문제 및 애로사항을 종합적 사고로 대응	관광전략세미나 현대관광트렌드이슈연구 고급관광프로젝트관리
선한 목적에 활용되는 지식의 탐구	공익성을 중시하는 관광전문인 육성	기업 및 공공부문의 관광윤리 실현	관광행동분석론
인류적 덕성의 완성	인격적, 도덕적 관광전문인 육성	공공사회에 필요한 서비스가치의 실현	서비스경영전략분석
행복과 복지의 사회 건설	봉사와 나눔의 관광전문인 육성	복지관광 실현	고급관광인적자원관리론
문화적 인류 세계의 창조	문화적 가치를 중시하는 창의적 관광전문인 육성	문화관광 정립	관광영향분석론

## 교육목표와 교육과정 연계표

### 호텔 · 외식경영전공

교육목표	개별전공의 교육목표	교육방침	교과목 예시
세계 수준의 학문과 이론탐구	호텔 · 외식사업과 관련된 폭넓은 전문적 지식을 응용할 수 있는 창의적이고 학구적인 전문인의 양성	전문분야에 필요한 이론교육 및 심층연구	고급관광학이론연구 관광자원분석론 호텔외식마케팅연구
창조적인 진리 탐구 능력 심화		효율적 실무능력 배양을 위한 창의력 제고	외식경영세미나 호텔경영전략 관광경영전략론
연구방법의 엄정 과학화		호텔 · 외식사업의 과학적 접근과 활용	사회과학연구조사방법론 음식문화연구 호텔외식조사분석
학문과 지식의 현실 적용력 추구	실용적인 실무지식과 효율적 서비스의 유능한 호텔 · 외식사업 전문인의 양성	호텔 · 외식사업 각 부분에 대한 현장 전문가로서의 이론 교육	호텔외식정보연구 고급호텔경영연구 고급외식경영연구
문제해결 능력을 가진 전문인 양성		실무능력 배양을 위한 심층연구 및 시청각 · 실제훈련	박사논문연구1 박사논문연구2 박사논문연구3 박사논문연구4
선한 목적에 활용되는 지식의 탐구	다양한 전문 지식을 습득함으로써 인성과 전문성을 갖추고 나아가 사회의 행복과 복지를 실현할 수 있는 전문 관리인의 양성	기업과 공공부문의 호텔 · 외식업 윤리실현	관광행동분석론 관광관련법규세미나
인류적 덕성의 완성		호텔 · 외식업 전문인으로서 요구되는 기업윤리관과 마인드 교육 및 훈련	서비스경영전략분석 호스피탈리티 소비자 행동 세미나
행복과 복지의 사회 건설		환대의 전반에 걸친 이론과 현황을 사례분석을 통해 연구	고급 호스피탈리티 재무관리연구 고급 호스피탈리티 회계학연구
문화적 인류 세계의 창조	시대적 · 지역적 요구의 이해를 통한 호텔 · 외식사업의 전문 관리인 양성	다양한 정보의 종합을 바탕으로, 산업에 적용할 수 있는 능력배양	호스피탈리티 서비스 품질연구

## 교육과정 연계도

### 관광경영전공

학문 계열	전공기초		전공공통		
1	고급관광학 이론연구	관광자원 분석론	고급정책분석론	여행비즈니스 경영연구	현대관광 트렌드이슈연구
2	사회과학연구 조사방법론		고급관광·리조 트개발론	고급레저스포츠 관광경영연구	관광상품기획연구
3	관광경영 전략론	고급호텔 경영연구	고급관광 프로젝트관리	농촌지역 관광분석론	항공비즈니스 경영관리
4	서비스경영 전략분석		고급관광마케팅	고급관광 인적자원관리론	이벤트 경영 전략론
5	관광행동 분석론	고급외식 경영연구	관광전략세미나	관광연구 논문작성세미나	관광영향분석론
6	논문연구				

## 교육과정 연계도

### 호텔 · 외식경영전공

학문 계열	전공기초		전공공통		
1	고급관광학 이론연구	관광자원 분석론	박사논문연구1	박사논문연구2	박사논문연구3
2	사회과학연구 조사방법론		박사논문연구4	외식경영세미나	음식문화연구
3	관광경영 전략론	고급호텔 경영연구	관광관련법규 세미나	호텔경영전략	고급호텔리더 재무관리연구
4	서비스경영 전략분석		고급호텔리더 회계학연구	호텔리더서비스 행동세미나	호텔리더서비스 품질연구
5	관광행동 분석론	고급외식 경영연구	호텔외식마케팅 연구	호텔외식 조사분석	호텔외식정보연구
6	논문연구				



## 교육목표

관광산업에 관한 전문적 지식과 기술을 창의적으로 습득하고 서비스 실무분야에서 요구되는 올바른 인격을 함양하도록 한다. 또한 합리적인 의사결정 능력과 통찰력, 창의적 리더십 그리고 관광학에 대한 심층적인 연구능력을 겸비한 전문 관광인을 육성시켜 지역 및 국가발전에 기여하도록 한다.

이를 위해 다음과 같은 역량을 갖추 수 있도록 연구·지도한다.

첫째, 관광연구방법의 이해와 산업현장의 문제해결을 위한 분석 및 의사결정 능력

둘째, 현대관광의 수요와 공급을 분석하고 대응할 수 있는 경영 및 마케팅 능력

셋째, 지역관광 정책을 수립하고 실현할 수 있는 정책 능력

넷째, 지속가능한 지역관광 개발을 추진할 수 있는 개발 능력

마지막으로 국제환경의 변화와 커뮤니케이션에 능동적으로 대처할 수 있는 글로벌 역량을 증진시킨다

## 진로/취업분야

관광학계, 정부 및 지자체, 관광기관 및 협회, 관광컨설팅 및 연구소, 관광정책분야, 관광기획 및 개발 분야, 기타 관광산업 및 융복합산업 실무분야

## 교과목 해설

- D603885 고급관광학이론연구(Advanced Studies in Tourism Theory) 3학점(3)  
관광학의 이론을 심층적으로 연구해 관광학의 본질과 특성 확립하고 심화시킨다.
- D603886 고급호텔경영연구(Advanced Studies in Hotel Management) 3학점(3)  
호텔경영에 대한 계획의 수립에서 운영관리 전반에 걸쳐 시사성 있는 주제를 선택하여 심도 있게 연구한다.
- D603887 사회과학연구조사방법론(Research and Methodology in Social Science) 3학점(3)  
관광연구에 대한 심층적인 지식과 기술을 습득하기 위해 사회과학에서 다루는 연구방법을 체계적이고 실용적으로 학습한다.
- D603888 관광경영전략론(Strategic Tourism Management) 3학점(3)  
관광경영에 대한 지식을 토대로 산업현장에서 요구되는 효과적/효율적인 경영전략을 수립하고 실행방안에 대해 연구한다.
- D603891 관광행동분석론(Analysis of Tourist Behavior) 3학점(3)  
심리학, 사회학, 문화인류학 등을 바탕으로 관광활동에 대한 개인행동, 집단행동, 사회행동을 계량적 방법 등에 의해 과학적으로 탐구한다.
- D604537 고급외식경영연구(Advanced Studies in Food Service Management) 3학점(3)  
외식경영에 대한 심화 이론과 경영관리 전반에 대하여 시사성 있는 주제를 선택하여 심도 있게 연구한다.
- D605708 서비스경영전략분석(Strategic Analysis in Service Management) 3학점(3)  
서비스산업의 중요성을 바탕으로 서비스 경영관리 전반에 관한 이론적 분석과 사례연구를 통하여 서비스 경영관리의 핵심본질과 트렌드를 이해하고 구체적인 서비스마케팅전략과 고객만족경영을 탐구한다.

- D605709 관광자원분석론(Analysis of Tourism Resources) 3학점(3)  
관광자원으로 활용되고 있는 유·무형의 자원들을 심층적으로 분석하고 학술적 실용적 활용방안과 기대 효과에 대해 연구한다.
- D603524 고급관광마케팅(Advanced Studies in Tourism Marketing) 3학점(3)  
마케팅의 기본 지식을 토대로 관광시장에서 요구되는 다양한 마케팅 활동을 연구하고 적용한다.
- D603893 관광정책분석론(Analysis of Tourism Policy) 3학점(3)  
국내 관광정책의 흐름을 분석하고 관광정책의 수립과 실행 그리고 효과에 대해 학습한다.
- D603895 고급관광·리조트개발론(Advanced Tourism and Resort Development) 3학점(3)  
관광계획개발 및 리조트개발계획에 대한 기초이론과 접근방법을 연구함으로써 관광현상을 다각적으로 분석하고 관광수요와 공급계획을 수립할 수 있는 능력을 배양한다.
- D603897 고급관광프로젝트관리(Advanced Tourism Project Management) 3학점(3)  
관광전반에 관한 사업계획과 실시절차에 관한 관리방법을 체계적으로 연구한다.
- D603919 고급관광인적자원관리론(Advanced Human Resource Management in Tourism) 3학점(3)  
서비스기업의 중요자원인 인적자원의 효율적 관리와 서비스조직의 특성 및 조직원 관리에 대한이론을 관광산업 전반에 적용한다.
- D603920 관광전략세미나(Seminar in Tourism Strategy) 3학점(3)  
관광산업의 계획·개발, 경영진단·평가 및 경영관리 전반에 대하여 시사성 있는 주제를 선택하여 심도 있게 연구한다.
- D605710 관광상품기획연구(Tourism Product Planning) 3학점(3)  
관광상품의 대상이 되는 다양한 관광자원의 연구를 기초로 관광계획의 이론을 바탕으로 창의적이고 현실적인 관광상품을 기획하여 사회에 기여하는 과정을 연구한다.
- D605711 여행비즈니스경영관리(Travel Agency Management) 3학점(3)  
여행업 운영 및 경영에서 요구되는 비즈니스 기법 등을 심도 있게 연구한다.
- D605712 고급레저스포츠관광경영연구  
(Advanced Studies in Leisure and Sport Tourism Management) 3학점(3)  
레저·스포츠관광을 경영학적 측면에서 접근하고 이해하는 학문이며, 특히 관광산업에서의 역할 및 중요성을 인식하고 산업적 기능으로 활성화되는 방안 및 전략에 대해 연구한다.
- D605713 항공비즈니스경영관리(Airline Business Management) 3학점(3)  
항공산업 전반에 관한 지식을 바탕으로 현장에서 요구되는 운영 및 경영능력을 심도 있게 연구한다
- D605715 관광영향분석론(Analysis of Tourism Impact) 3학점(3)  
관광산업에 미치는 긍정적인 효과와 부정적인 영향을 정치, 경제, 사회문화, 환경적인 측면에서 접근하고 분석한다.
- D605716 이벤트경영 전략론(Strategic Event Management) 3학점(3)  
축제이벤트에 관한 전반적인 지식을 토대로 이벤트 현장에서 요구되는 효과적/효율적인 경영전략을 수립하고 실행방안에 대해 연구한다.
- D605717 농촌지역관광분석론(Analysis of Agritourism in Regional Tourism) 3학점(3)  
지역관광 활성화에 중요한 농촌지역을 관광측면에서 접근하고 분석한다.

- D605718 관광연구논문작성세미나(Seminar in Writing Tourism Dissertation) 3학점(3)  
박사논문작성 방법에 대해 심도 있게 연구 및 지도한다.
- D605719 현대관광트렌드이슈연구(Studies in Contemporary Tourism Trends and Issues) 3학점(3)  
관광산업의 최신경향과 이슈를 분석하고 관광산업에 대한 이해 및 의견을 증진시켜 다변화되는 현대관광산업에 능동적으로 대응하도록 한다.
- D604538 박사논문연구1(Doctoral dissertation research 1) 3학점(3)  
관심 주제별 논문을 수집하여 지도교수 지도하에 심층 분석 연구한다.
- D604539 박사논문연구2(Doctoral dissertation research 2) 3학점(3)  
관심 주제별 논문을 수집하여 지도교수 지도하에 심층 분석 연구한다.
- D604540 박사논문연구3(Doctoral dissertation research 3) 3학점(3)  
관심 주제별 논문을 수집하여 지도교수 지도하에 심층 분석 연구한다.
- D604541 박사논문연구4(Doctoral dissertation research 4) 3학점(3)  
관심 주제별 논문을 수집하여 지도교수 지도하에 심층 분석 연구한다.
- D604543 음식문화연구(Research for Foodculture) 3학점(3)  
고급 음식의 인문학적 접목과 음식문화에 대하여 융복합적 심화 연구를 하도록 한다.
- D604544 관광관련법규세미나(Seminar for Law of Tourism) 3학점(3)  
관광법규의 중요성을 인식하고, 기본적인 관광법규를 이해할 수 있게 연구한다.
- D604545 호텔경영전략(Hotel Management Strategy) 3학점(3)  
호텔경영에 필수요소와 전략을 학습하여 경영지식의 확장을 목표로 한다.
- D604546 고급호스피탈리티재무관리연구  
(Advanced Hospitality Managerial Accounting of Finance) 3학점(3)  
기업재무관리의 심화 개념과 원리를 학습하고, 이론적 연구를 하는데 취지가 있다.
- D604547 고급호스피탈리티회계학연구(Advanced Hospitality Accounting of Finance) 3학점(3)  
호스피탈리티 회계 기능을 수행할 수 있는 능력을 배양하고 실무와 연결해서 심화적 이론과 실제를 학습할 수 있도록 한다.
- D604548 호스피탈리티소비자행동세미나(Hospitality of Customer Behavior) 3학점(3)  
다양한 분야의 고객 행동을 연구하며 소비자행동 이론의 체계적인 이해와 이론을 호스피탈리티에 적용하여 연구한다.
- D604549 호스피탈리티서비스품질연구(Hospitality Service Quality Management) 3학점(3)  
호스피탈리티의 상품의 품질, 서비스의 품질을 향상시키기 위해 개념, 구성과 평가요인에 대하여 연구한다.
- D604550 외식경영세미나(Seminar for Food service industry) 3학점(3)  
외식사업의 계획·개발, 경영진단·평가 및 경영관리 전반에 대하여 시사성 있는 주제를 선택하여 심도 있게 연구한다.
- D605720 호텔외식마케팅연구(Hospitality Marketing) 3학점(3)  
무형성을 주요 상품으로 하는 현대산업의 특수한 시장 환경과 판매전략에 부합하는 커뮤니케이션 기법, 판매아이디어를 개발하고 호텔과 외식시설 등 다양한 형태의 경영과, 운영을 위한 효율적인 기법을 이해하도록 한다.

- D605721 호텔외식조사분석(Research & Analysis in Hospitality Management) 3학점(3)  
사회과학에서 조사방법의 중요성과 호텔분야 조사연구 사례를 기본적으로 학습하고, 설문조사방법, 척도의 구성 방법, 가설 및 연구모형 설정방법, 조사설계방향 등 호텔외식에서 조사의 중요성과 활용방안에 대해 이해하도록 한다.
- D605722 호텔외식정보연구(Hospitality Information) 3학점(3)  
외식정보에 대한 이론과 사례를 중심으로 학습한다.

## 교육과정표

법학과(Department of Law) / 박사과정

이수구분	전공명	학수번호	교과목명	학점	시수
전공기초		D600845	현대공법론	3	3
		D600846	공법특수연구II	3	3
		D600847	민법총칙특수연구	3	3
		D600848	회사법특수연구	3	3
		D602986	형사특별법연구	3	3
		D602987	영법원강	3	3
		D602988	비교사법론	3	3
		D602989	비교공법론	3	3
전공공통	공법	D600852	형사소송법이론의 비교법적연구	3	3
		D600853	형사정책의 비교법적연구	3	3
		D600854	소년법연구	3	3
		D600855	환경형법연구	3	3
		D600856	개별기본권론	3	3
		D600857	비교헌법론	3	3
		D600858	행정구제법론	3	3
		D600859	헌법소송론	3	3
		D600860	비교행정법론	3	3
		D600861	국제법특수연구	3	3
		D600862	국제인도법연구	3	3
		D600863	국제책임법연구	3	3
		D600878	노동쟁의와 형사법	3	3
		D600879	사회국가와 급부행정론	3	3
		D600880	공기업론	3	3
		D600883	국제노동법연구	3	3
		D602426	형법이론의 비교법적연구	3	3
		D602990	환경법론	3	3
		D602991	국제분쟁법	3	3
		D602992	정당론	3	3
전공공통	사법	D600865	계약법연구	3	3
		D600867	친족법연구	3	3
		D600868	상속법연구	3	3
		D600869	유가증권법특수연구	3	3
		D600870	결합기업법연구	3	3
		D600871	보험법특수연구	3	3

이수구분	전공명	학수번호	교과목명	학점	시수
전공공통	사법	D600872	해상법특수연구	3	3
		D600873	국제거래법연구	3	3
		D600874	재판외분쟁해결제도	3	3
		D600875	분쟁해결절차의 비교법적연구	3	3
		D600876	섭외적분쟁해결절차론	3	3
		D600882	중재제도일반론	3	3
		D600885	보통거래약관법연구	3	3
		D600891	근로자참가제도연구	3	3
		D600893	부당해고연구	3	3
		D602427	담보물권법연구	3	3
		D602428	불법행위론	3	3
		D602430	독점금지법연구	3	3
		D603956	기업회생법	3	3
		D602994	상사관례연구	3	3

## 교육목표와 교육과정의 연계표

교육목표	개별전공의 교육목표	교육방침	교과목예시
세계 수준의 학문과 이론의 탐구	지식·정보화 사회를 선도하는 법률전문가 양성	비교법적 연구를 통한 전문지식의 배양	현대공법론, 국제분쟁법, 형사소송법이론의 비교법적 연구, 비교헌법론, 비교행정법론, 국제법특수연구, 형법이론의 비교법적연구, 분쟁해결절차의 비교법적연구
창조적인 진리탐구의 능력 심화	법학 발전을 이끄는 창조적 전문지식인 양성	전문적 지식의 습득 심화	영법원강, 공법특수연구(Ⅱ), 민법총칙특수연구, 계약법연구
연구방법의 엄정 과학화	법해석과 법제에 대한 법률 전문가 양성	법규의 구조와 상호관계에 대한 전문지식 습득	비교사법론, 비교공법론
학문과 지식의 현실 적용력 추구	사회발전을 선도하는 실용지식을 갖춘 법률전문가 양성	사회 변화에 능동적으로 적용하는 전문지식 습득	회사법특수연구, 상사판례연구 노동쟁의와 형사법, 불법행위론 유가증권법특수연구, 결합기업법연구, 보험법특수연구, 해상법특수연구, 국제거래법 연구, 보통거래약관법연구, 담보물권법연구, 회사정리법연구,
문제 해결력을 가진 전문인 양성	현실의 전문적인 법적 문제를 해결하는 법률가 양성	전문적인 법적 문제에 대한 해결능력의 극대화	헌법소송론, 형사특별법연구, 재판외분쟁해결제도, 섭외적 분쟁해결절차론, 중재제도일반론
선한 목적에 활용되는 지식의 탐구	법치행정 발전에 기여하는 법률전문가 양성	법치행정에 대한 전문지식의 심화	행정구제법론, 정당론
인류적 덕성의 완성	도덕심을 바탕으로 규범의식을 갖춘 법률전문가 양성	인권의식의 배양과 가족제도의 변화에 대한 전문지식의 습득	형사정책의 비교법적연구, 개별기본권론, 친족법연구, 상속법연구
행복과 복지의 사회 건설	사회적 약자를 보호·구조(救助)하는 법률전문가 양성	사회적 약자를 보호·구조(救助)하는 전문 법률지식의 습득	소년법연구, 환경형법연구, 사회국가와 급부행정론, 공기업론, 환경법론, 근로자참가제도연구, 부당해고연구, 독점금지법연구
문화적 인류 세계의 창조	국제적 법률지식을 갖춘 전문가 양성	법률의 세계화·통일화에 대한 전문 지식의 습득	국제인도법연구, 국제책임법연구, 국제노동법연구

## 교육과정연계도

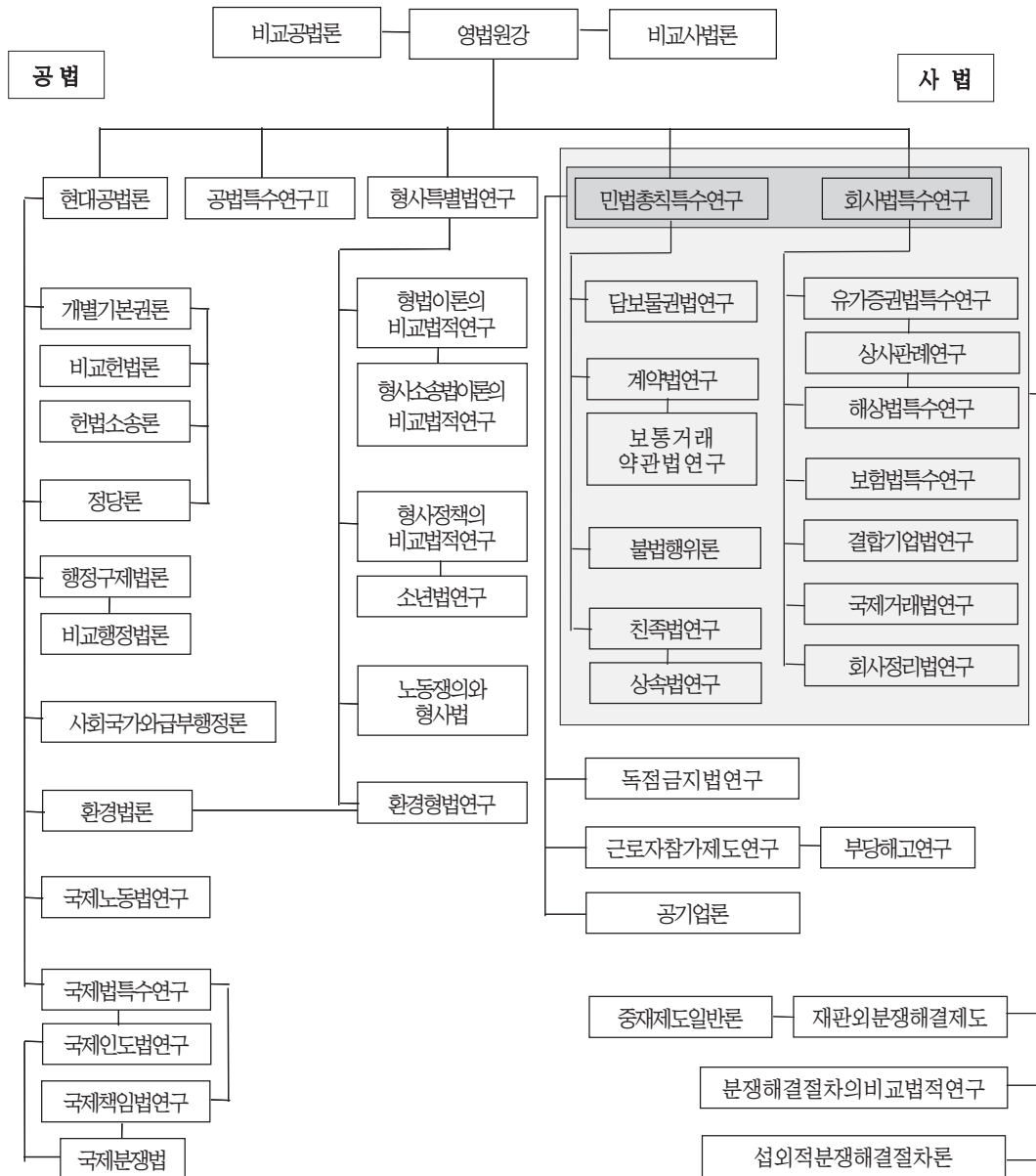



## 교육목표

인간은 사회적 존재이며, 법은 인간의 권리와 사회적 질서라는 긴장관계를 내포로 할 때 법학은 인간 행위의 객관적 의미 해석의 기준인 법규범의 의미내용을 탐구함으로써 올바른 사회생활의 영위를 목적으로 한다. 본 대학원 법학과는 법학분야의 심오한 학문적 연구와 실무연습을 위하여 지도교수의 체제하에서 자기 전공분야를 심도하고 광범위하게 연구함으로써, 법학체계 및 이론 전반에 대한 재검토 및 비판적 연구를 통하여 법 이론의 재정립에 노력하고 있다. 본 대학원 법학과는 박사과정의 구체적인 교육목표는 다음과 같다.

- 1) 법학 발전을 이끄는 창조적 전문지식인 양성
- 2) 현실의 전문적인 법적 문제를 해결하는 법률가 양성
- 3) 국제적 법률지식을 갖춘 전문가 양성
- 4) 지식·정보화 사회를 선도하는 법률전문가 양성

## 교육목표 키워드

법학 발전에 기초가 되는 법률 소양인 양성 및 전문적인 법률의식과 자질을 갖춘 인재 배양

## 진로/취업분야

변호사 / 법무사 / 변호사 / 공인노무사 / 감정평가사 / 손해사정인 / 세무사 / 공인회계사 / 공인중개사 / 행정부 및 지방자치단체 공무원 / 국회사무처 공무원 / 법원 공무원 / 경찰간부 / 경찰공무원 / 법원서기보 / 공기업, 금융감독원, 한국은행, 한국산업은행, 한국수출입은행, 신용보증기금 등 법률직 직원 / 각종 시중은행, 보험회사, 신탁회사, 증권회사, 종합금융회사 등 금융권 직원 / 한국법제연구원, 지방행정연구원, 형사정책연구원, 한국노동연구원, 헌법재판소연구원, 법학연구원, 법무법인 자문연구원 연구직 / 일반 사기업 법무 분야, 인사·노무분야 직원

## 교과목 해설

D600845 현대공법론(Theory of Recent Public Law)	3학점(3)
최근의 사회·경제적 발전에 따른 공법상의 새로운 쟁점을 고찰한다.	
D600846 공법특수연구II(Special Studies of Public Law II)	3학점(3)
공법상 특정영역의 이론과 판례를 집중 검토함으로써 공법이론에 대한 독창적 연구능력을 함양한다.	
D600847 민법총칙특수연구(Special Studies on General Principles of Civil Law)	3학점(3)
민사법의 기본이론을 이해시킴으로서 체계적인 사법지식의 함양을 목적으로 연구한다.	
D600848 회사법특수연구(Selected Topics in the Company Law)	3학점(3)
회사의 합병과 매수, 회사의 조직변경, 회사의 분할, 주식회사의 지배구조와 이론 등 회사법상 특수문제를 연구한다.	
D602986 형사특별법연구(Special Law on Criminal Law)	3학점(3)
형사특별법상의 기본이론과 구조를 체계적으로 연구한다.	

D602987 영법원강(Study on English Statute)	3학점(3)
영미법계의 기본이론과 판례동향을 원서를 통하여 연구한다.	
D602988 비교사법론(Comparative theory of Private Law)	3학점(3)
문명제국의 공통된 사법이론을 탐구하여 자국법 입법 해석의 발전방향을 연구한다.	
D602989 비교공법론(Comparative theory of Public Law)	3학점(3)
문명제국의 공통된 공법이론을 탐구하여 자국법 입법 해석의 발전방향을 연구한다.	
D600852 형사소송법이론의 비교법적연구(Comparative Studies on the General Theory of Criminal Procedure)	3학점(3)
수사절차와 공판절차, 상소절차, 증거법절차의 일반이론들을 대륙법계와 영미법계의 주요 국가들별로 정리하고, 이와 관련된 대표적 판례(leading case)를 분석한 후, 우리형사절차의 모델이 될 수 있는 이론들을 추출한다.	
D600853 형사정책의 비교법적연구(Comparative Studies on Criminal Policy)	3학점(3)
유엔의 범죄방지프로그램등 국제적인 형사정책의 동향을 비롯하여 각국의 범죄방지대책, 형사사법제도의 정비, 범죄학의 경향과 교정정책을 비교법적으로 파악하여 우리나라의 형사정책이 갖는 문제점의 대처방안으로 활용한다.	
D600854 소년법연구(Studies on Juvenile Law)	3학점(3)
소년법의 특징과 그 해석상의 문제점, 그리고 장래의 발전경향을 특히 형사정책적으로 다양한 대책과 관련하여 고려한 후, 각국의 소년범죄와 소년법원의 현황, 소년법의 비교법적 고찰을 통해 우리의 소년범죄의 형사정책적 측면에서 가장 바람직한 입법모델을 발전시킨다.	
D600855 환경형법연구(Studies on Environmental Criminal Law)	3학점(3)
환경형법의 영역을 고찰하여 실정법을 개괄하고, 구성요건상의 특징을 분석하여 환경형법의 입법모델을 정리하고, 한편 이러한 입법적 측면을 보충하거나 대체하려는 해석론적 시도들을 분석하고 이러한 입법적/해석적 이론이 기존의 형법이론에 미치는 영향을 고려하면서 새로운 이론의 발전을 전망한다.	
D600856 개별기본권론(Specific Theory of Basic Right)	3학점(3)
개별기본권의 내용, 제한, 제한의 한계에 관한 이론과 국내외의 판례를 검토·분석한다.	
D600857 비교헌법론(Theory of Comparative Constitutional Law)	3학점(3)
주요국가 헌법의 기본체계와 헌법판례를 연구·평가한다.	
D600858 행정구제법론(Theory of Administrative Remedies)	3학점(3)
행정구제를 위한 절차와 기관력 등의 관련 쟁점을 연구한다.	
D600859 헌법소송론(Theory of Constitutional Suit)	3학점(3)
현행 헌법재판제도와 헌법소송의 절차와 법리를 연구한다.	
D600860 비교행정법론(Theory of Comparative Administrative Law)	3학점(3)
세계 각국 행정법의 기본체계와 그 일반법리를 연구·평가한다.	
D600861 국제법특수연구(Special Study on International Law)	3학점(3)
국가간의 영토분쟁, 국제법상 국가책임, 외국투자관계, 외국인의 재산수용, UN헌장, 우주법, EU법 등과 관련된 기본 원리 및 조약 학설·판례 등을 비교·검토한다.	
D600862 국제인도법연구(Study on International Humanitarian Law)	3학점(3)
전쟁의 개념, 전통적 전쟁법규, 제2차대전 후의 전쟁법을 둘러싼 새로운 경향, 전시의 교전국과 중립국간의 권리·의무를 규율하는 중립법등 전시 인도법을 중심으로 고찰한다.	

- D600863 국제책임법연구(Study on International Responsibility) 3학점(3)  
 ILC가 준비 중인 국제책임에 관한 조약안과 국제 판례를 중심으로 국제책임의 근거, 위험책임의 새로운 경향, 손해문제, 외교적 보호문제, 기능보호문제, 손해전보 방법 등을 연구한다.
- D600878 노동쟁의와 형사법(Labor Dispute and Criminal Law) 3학점(3)  
 노동쟁의와 관련된 노동자의 모든 활동중에서 불법적으로 평가받는 영역을 정리하고, 그 중에서 실정법적으로 형법상 범죄를 구성하는 영역을 정리한 후, 이러한 범죄가 갖는 특수성을 노동법과 형법의 양 측면에서 분석하고, 헌법상의 권리와도 연계하여 최종적으로 평가에 도달하고, 이러한 범죄를 비교법적으로 파악하여 각국의 대처방안도 함께 살펴본다.
- D600879 사회국가와 급부행정론(Theory of Social State and Public Welfare) 3학점(3)  
 사회국가의 이념과 이에 도출된 급부행정영역의 범위와 기본 법리를 연구한다.
- D600880 공기업론(Theory of Public Corporation) 3학점(3)  
 공기업의 책임과 역할, 그 이용관계의 법리를 연구한다.
- D600883 국제노동법연구(Study on International Labor Law) 3학점(3)  
 국제노동기구(ILO) 현장을 중심으로 ILO에서 채택된 조약과 권고 등을 중심으로 각국의 노동입법과 비교 연구한다.
- D602426 형법이론의 비교법적연구(Comparative Studies on the General Theory of Criminal Law) 3학점(3)  
 형법이론을 대륙법계와 영미법계의 주요 국가별로 정리하고, 이를 기초로 하여 각 영역별로 가장 합리적인 이론의 판단기준을 도출하며, 각국의 판례를 기본으로 이러한 이론들의 적용된 실재를 정리한다.
- D602990 환경법론(Environmental Law) 3학점(3)  
 환경보호에 관한 법규들을 총괄적으로 연구한다.
- D602991 국제분쟁법(Law of International Disputes) 3학점(3)  
 국제분쟁의 정치적, 사법적 해결제도와 무력행사의 금지, UN의 무력적, 비무력적 강제조치, 집단방위제도를 연구함.
- D602992 정당론(The Theory of Political Party) 3학점(3)  
 헌법상 보장된 정당제도에 관한 내용과 정당을 통해 형성되는 국민의 정치적 의사를 연구함.
- D600865 계약법연구(Studies in Contract Law) 3학점(3)  
 계약법의 일반이론과 그 현대적 의의 및 이에 대한 비판을 통하여 계약법의 체계를 연구한다.
- D600867 친족법연구(Study on Family Law) 3학점(3)  
 친족법에 대한 문제를 중심으로 이론과 판례를 비교 연구한다.
- D600868 상속법연구(Study on Inheritance Law) 3학점(3)  
 상속, 유언, 유류분 등의 상속제도에 관한 이론을 남녀평등 원칙에 의거하여 연구하고 판례를 검토한다.
- D600869 유가증권법특수연구(Selected Topics in the Law of Negotiable Instruments) 3학점(3)  
 유가증권거래상 특수법률문제를 검토함으로써 유가 증권법에 관한 법적이론을 심화시켜 유가 증권법에 대한 독창적 연구능력을 함양한다.
- D600870 결합기업법연구(A Legal Study on Group Enterprise System) 3학점(3)  
 지배회사와 종속회사간의 회사법적 법률관계, 그룹 내지 계열기업간의 회사법적 법률관계를 독일의 결합기업법, 미국회사법상의 규제방법과 비교 검토함으로써 바람직한 결합기업의 회사법적 규율방안을 모색한다.

- D600871 보험법특수연구(Special Study in the Insurance Law) 3학점(3)  
 신중보험인 자동차관련보험, 보증보험, 해상운송보험, 기타 보험관련 특수문제를 판례 및 외국의 입법례를 심도 있게 연구한다.
- D600872 해상법특수연구(Special Study in the Admiralty Law) 3학점(3)  
 해상법상 특수사례문제 중심으로 연구하고 해상법상 기본이론을 적용·심화 발전시킨다.
- D600873 국제거래법연구(Study on International Transaction Regulations) 3학점(3)  
 국제간 상거래에 관련된 대외무역법, 국제상사협약, 국제관습 등을 중심으로 국제거래법의 기본구조, 기본이론 및 내용을 상세히 연구한다.
- D600874 재판외분쟁해결제도(Alternative Dispute Resolution) 3학점(3)  
 민사분쟁을 법원의 판결이 아닌 분쟁당사자 쌍방이 자주적으로 분쟁을 해결하도록 하는 화해·조정·중재 등 재판의 분쟁해결제도를 상호 비교·검토하여 그 제도의 효율성을 극대화하는 방안을 연구한다.
- D600875 분쟁해결절차의 비교법적연구(Study on Comparative Civil Procedure) 3학점(3)  
 독일법계와 영미법계의 민사분쟁해결절차, 특히 민사소송절차를 비교·고찰함으로써, 우리나라의 현실에 보다 타당한 분쟁해결절차를 정립하여 본다.
- D600876 섭외적분쟁해결절차론(International Civil Procedure) 3학점(3)  
 섭외사건을 해결하기 위하여 어느 법원에 제소하는 것이 가장 효율적인가, 어떤 국가의 법을 적용하며 어떠한 방법으로 사건을 해결할 수 있는가에 관해서 전반적인 이론과 관련판례를 검토한다.
- D600882 중재제도일반론(General Study on Arbitration) 3학점(3)  
 사인인 중재인에 의해 분쟁을 해결하는 중재제도일반에 관해서 우리나라 및 영미·독일법계를 비교·검토한다.
- D600885 보통계약관법연구(Unfair Contract Terms Act) 3학점(3)  
 보통계약관법에 관한 기본이론과 판례를 연구한다.
- D600891 근로자참가제도연구(Study on Worker's Participation in Management) 3학점(3)  
 경영참가, 이윤참가, 자본참가의 기본원리와 외국의 법제도를 연구한다.
- D600893 부당해고연구(Study on Unfair Dismissal) 3학점(3)  
 해고의 개념과 정당사유 그리고 부당해고에 관하여 연구한다.
- D602427 담보물권법연구(Law of Security Real Right) 3학점(3)  
 담보물권에 관한 기본적 이론을 토대로 유치권, 질권, 저당권 및 양도담보와 가등기담보에 대해서 연구한다.
- D602428 불법행위론(Theory of Unlawful Actions) 3학점(3)  
 불법행위에 관한 최근판례를 분석·검토하여 연구하여 본다.
- D602430 독점금지법연구(Study on the Anti-Trust Law) 3학점(3)  
 우리나라, 미국, 일본, 독일, E.C. 등의 독점금지법 등을 비교 연구함으로써 보다 합리적이고 효율적인 독점금지방안을 모색하도록 한다.
- D603956 기업회생법(Corporate Reorganization) 3학점(3)  
 〈채무자 회생 및 파산에 관한법률〉 중 기업회생에 관한 법적 구조, 외국의 법제, 구체적인 진행절차, 사례 및 판례 등을 연구한다.
- D602994 상사판례연구(Study on Commercial Cases) 3학점(3)  
 상사에 관한 국내의 판례를 연구함으로써 상법이론 및 기본원리를 적용, 심화 발전시키도록 한다.

## 교육과정표

행정학과(Department of Public Administration) / 박사과정

이수구분	전공명	학수번호	교과목명	학점	시수
전공기초		D600929	행정학방법론	3	3
		D600930	한국행정론	3	3
		D600931	지방행정론	3	3
		D600932	정책이론특강	3	3
		D600934	정부예산론	3	3
		D600952	행정이론특강	3	3
		D603004	정부조직론	3	3
		D603005	인사행정론	3	3
전공공통	행정학	D600935	행정철학	3	3
		D600936	행정책임과통제	3	3
		D600937	정책평가론	3	3
		D600938	공공선택론	3	3
		D600939	정부간관계론	3	3
		D600940	정치과정론	3	3
		D600941	사회복지정책론	3	3
		D600942	정부와기업	3	3
		D600943	지방재정론	3	3
		D600944	정책집행론	3	3
		D600945	복지행정이론	3	3
		D600946	지방자치와재정분석	3	3
		D600947	지역경제분석	3	3
		D600948	인사행정세미나	3	3
		D600949	행정계량분석	3	3
		D600950	관료제연구	3	3
		D600951	행정학설사	3	3
		D600953	조직행태론	3	3
		D600954	행정과정정보관리	3	3
		D603006	보수이론	3	3
전공선택	행정학	D600955	지역개발정책	3	3
		D600956	행정사례연구	3	3
		D600957	정책분석론	3	3
		D600958	비교복지정책론	3	3
		D600959	발전기획론	3	3

교육과정(대학원 박사과정)

이수구분	전공명	학수번호	교과목명	학점	시수
전공선택	행정학	D600961	지방경영론	3	3
		D600962	지방재정세미나	3	3
		D600963	환경정책론	3	3
		D600964	도시개발론	3	3
		D600965	발전행정론	3	3
		D600966	국제행정론	3	3
		D600967	정부통치론	3	3
		D600968	정치사상사	3	3
		D600969	노동정책론	3	3
		D600970	행정문화론	3	3
		D600971	산업정책론	3	3
		D600972	조직발전론	3	3
		D600974	지방정부론	3	3
		D602432	관료제이론	3	3
		D603008	임용체계론	3	3

## 교육목표와 교육과정의 연계표

교육목표	개별전공의 교육목표	교육방침	교과목예시
세계 수준의 학문과 이론의 탐구	학문적 토대구축	행정학 이론에 대한 탐구	행정이론특강 정부통치론 정책이론특강 정부간관계론 지방정부론
창조적인 진리탐구의 능력 심화	행정학 연구영역의 명확화	행정학 연구영역에 대한 이해제고	정부예산론 정부조직론 정책평가론 행정사례연구 정책분석론
연구방법의 엄정 과학화	행정학 연구방법의 과학화	연구방법론과 분석기법의 숙지	행정학방법론 행정계량분석 공공선택론 지역경제분석
학문과 지식의 현실 적용력 추구	행정학이론의 실무적응력 확대	행정실무영역에 대한 파악	지방행정론 도시개발론 환경정책론 정치과정론 지방재정론 지방자치와재정분석 산업정책론
문제 해결력을 가진 전문인 양성	행정문제의 해결능력 제고	공공문제의 인지와 해결방안 모색	보수이론 임용체계론 인사행정론 조직발전론 조직행태론 정책집행론 지방재정세미나
선한 목적에 활용되는 지식의 탐구	행정학의 지향성 확인	행정의 목표 지향 및 수단 파악	한국행정론 행정과정정보관리 노동정책론 지방경영론

교육목표	개별전공의 교육목표	교육방침	교과목예시
인류적 덕성의 완성	행정의 인식론과 윤리의식 향상	행정인의 철학과 책임 강화	행정철학 행정학설사 행정책임과 통제 관료제연구 정치사상사 인사행정세미나
행복과 복지의 사회 건설	공동선의 지향점 확인	복지사회건설을 위한 목표와 수단 확인	복지행정이론 사회복지정책론 발전행정론 정부와기업 지역개발정책 발전기획론
문화적 인류 세계의 창조	국제화, 세계화의 토대구축	국가간 비교방법 및 차이 인식	비교복지정책론 국제행정론 행정문화론 관료제이론



## 교육과정연계도

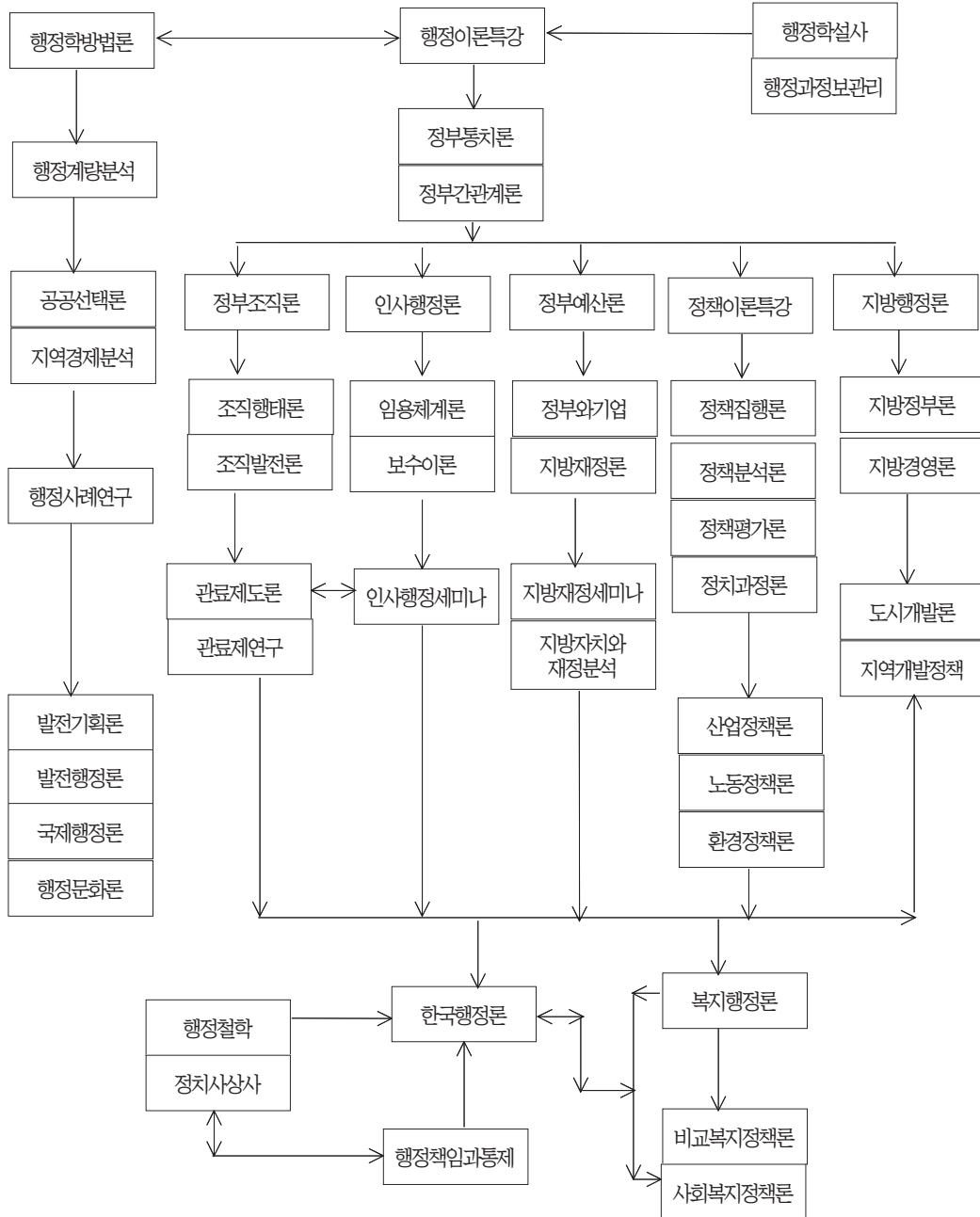

## 교육목표

행정학과는 행정과 관련된 각 분야의 학문적 이론과 행정의 실재를 교육함으로써 학문적 인재 양성과 전문직업인의 양성 배출에 기본 목표를 둔다. 이를 위하여 조직관리, 인사행정, 재무행정, 기획, 지방행정 등 행정학 분야의 정책형성, 정책분석, 정책집행, 정책평가 등 정책학 분야 및 이들 분야와 관련된 인접학문의 제반 이론을 교육함과 아울러 이들 이론과 관련된 실제 행정의 실태 및 행정에서의 활용된 여러 기법 등을 교육함으로써 장차 교수 또는 연구요원이 될 인력의 양성과 더불어 행정기관을 비롯한 유사기관에 진출할 수 있는 인력을 배출하는데 주력한다.

## 교육목표 키워드

행정관리, 정책설계, 정책분석과 평가

## 진로/취업분야

행정학과의 교육내용은 시대적 요청에 부응하는 문제해결지향형 지식을 습득하고 응축하여 새로운 지식을 창출하는 내용을 담고 있으며 이러한 교육내용을 바탕으로 행정학과는 이제까지 다양한 분야에 많은 전문적 인재를 진출시켰습니다. 중앙정부 및 지방정부 등을 비롯하여 국회사무처, 법원 및 검찰청, 선거관리위원회, 경찰서, 공기업 등 다양한 공공기관에 많은 졸업생들이 진출하였습니다. 그리고 다양한 민간기업, 금융기관, 언론기관, 연구소, 대학 및 전문대학의 교수 등 사회전반의 다양한 분야에 진출하여 왔습니다.

## 교과목 해설

- D600929 행정학방법론(Research Methodology in Public Administration) 3학점(3)  
이론의 구조, 설명의 유형, 과학활동의 내용등에 관한 과학철학적 이해를 바탕으로 행정현상을 과학적으로 조사 분석하는데 있어서 야기되는 제 문제를 자료의 수집, 분석 및 해석의 전과정에 걸쳐 해득한다
- D600930 한국행정론(Korean Public Administration) 3학점(3)  
한국행정의 조직과 업무배분, 의사결정의 특징, 행정인의 특성과 리더쉽, 정치권을 비롯한 환경과의 상호작용, 행정문와의 특징 등을 검토하고 제반이론을 통해 이를 조명함으로써 한국행정의 실체에 관한 이해와 개선점 탐색의 안목을 배양한다.
- D600931 지방행정론(Local Government) 3학점(3)  
지방자치에 관한 이론과 실재를 습득케 하기 위하여 지방자치의 연혁, 지방자치와 민주주의의 상관관계, 지방자치기구, 자치구역, 지방정부와 중앙정부간의 관계 및 사무배분, 지방재정 등을 다룬다.
- D600932 정책이론특강(Special Topics in Public Policy) 3학점(3)  
정책분야 중에서 특정 관심분야를 택해서 집중적으로 다룬다.
- D600934 정부예산론(Government Budgeting) 3학점(3)  
정부예산의 종류와 분류체계 및 예산관련 법·조직 등 예산관련제도와 정부예산에 관한 예산이론, 등을 연구·검토하며, 예산편성, 예산심의, 예산집행, 결산 및 회계감사등 예산과정의 실태와 문제점 등을 파악한다.

- D600952 행정이론특강(Special Topics in Public Administration) 3학점(3)  
 행정이론중 특정관심 분야를 택해서 집중적으로 다룬다.
- D603004 정부조직론(Organization Theory for Government) 3학점(3)  
 정부부문의 조직현상을 이해하고, 분석함으로써 정부조직 발전에 대한 시각을 정립한다.
- D603005 인사행정론(Personnel Management in Government) 3학점(3)  
 정부운용에 있어서 가장 필수적인 요소인 인적자원관리인 수단과 기법에 대한 이론적 연구결과를 검토하고, 현행 인사관련 법령과 제도가 바람직한 인적자원관리를 위한 적절한 수단이 되고 있는지에 대해 학습한다.
- D600935 행정철학(Philosophy of Public Administration) 3학점(3)  
 행정의 영역에서 그 근본으로서 작용해야 할 가치의 제문제들을 규명하고, 나아가 이를 토대로 당면 행정문제를 철학적으로 분석·탐구하는데 목적이 있다.
- D600936 행정책임과 통제(Administrative Responsibility and Control) 3학점(3)  
 현대행정에 있어서의 책임과 통제의 문제는 민주행정과 책임행정의 구현이라는 차원에서 새로운 주요 관심영역으로 대두되어 왔으므로, 이 과정에서는 행정책임의 개념, 특성 및 기준 등을 연구·검토하며, 행정의 책임성을 확보하기 위한 통제문제를 다룬다.
- D600937 정책평가론(Policy Evaluation) 3학점(3)  
 정책평가의 연구영역과 정책평가의 유형, 평가과정, 평가기준 및 평가방법 등을 이해케 하고, 실제 적용 능력을 배양한다.
- D600938 공공선택론(Theory of Public Choice) 3학점(3)  
 공공선택론은 1960년대 초기에 창설된 새로운 접근방법으로 개인과 조직 그리고 집단의 행태에 대한 경제학적 분석이다. 공공선택은 이외에도 정치제도에 대해서도 경제학적 분석을 통해 문제를 규명하고 있어 현대 사회의 이해를 위해 유용한 학문이다.
- D600939 정부간관계론(Intergovernmental Relations) 3학점(3)  
 행정 및 정책과정에서 중앙정부와 지방정부간, 그리고 지방정부 상호간의 협조와 갈등 관계를 검토하고, 아울러 정치와 지방정부의 상호관계도 고찰한다.
- D600940 정치과정론(Political Process) 3학점(3)  
 정치과정론은 정치과정에 참여하고 있는 개인과 조직 그리고 집단의 행태와 이들의 상호작용이 초래하는 사회적 결과에 대하여 분석한다. 어떤 과정을 거쳐 합리적 개인이 비합리적 사회를 만들어 내는지를 규명하고 그 대안이 무엇인지를 아울러 검토한다.
- D600941 사회복지정책론(Social Welfare Policy) 3학점(3)  
 사회적으로 혜택을 덜 받고 있는 계층에 대하여 국가적으로 어떠한 보호정책을 펼쳐 나아가야 할 것인가, 그리고 국가재원의 배분문제와 사회계층 간의 부의 분배문제를 논의하며 사회보장정책의 실태를 분석한다.
- D600942 정부와기업(Government and Industry) 3학점(3)  
 공기업의 설립, 운영, 독립성 등에 관한 이론과 실제를 연구한다.
- D600943 지방재정론(Local Public Finance) 3학점(3)  
 지방자치단체의 재정적 측면을 좀 더 깊이있게 이해토록 하기 위하여, 국가재정과 지방재정의관계, 지방재정의 구조, 지방세 체계와 지방교부금제도, 보조금제도, 지방공영기업, 수익자부담금, 지방재정의 지출구조, 중앙정부의 지방재정에 대한 감독·통제기능 등을 다룬다.

- D600944 정책집행론(Policy Implementation) 3학점(3)  
 정책집행의 연구영역과 정책집행의 유형, 집행의 절차와 집행참여자, 정책변동과 정책종결, 정책집행의 성공요인 등을 검토하고, 우리나라 정책집행 실태를 분석한다.
- D600945 복지행정이론(Welfare Administration) 3학점(3)  
 사회복지의 제도, 내용, 기능 등을 행정 과정의 틀속에서 분석한다.
- D600946 지방자치외재정분석(Financial Analysis in Local Government) 3학점(3)  
 성공적인 지방자치와 요건인 지방재정의 건전화와 자율성 확보를 위해, 지방재정 구조와 규모분석 및 재정진단을 위한 각종 지표분석을 시도하고, 재정분석 방법을 개발한다.
- D600947 지역경제분석(Analysis of Regional Economy) 3학점(3)  
 지역의 경제여건에 대한 지역기반분석, 투입·산출 분석(IO Model), 변화할당분석 및 입지상분석(LQ Analysis)등 기초적인 분석방법을 검토하고, 지역에의 적용을 시도한다.
- D600948 인사행정세미나(Seminar in Personnel Administration) 3학점(3)  
 인사행정의 역사적 발전과정과 인사행정 기본이론의 검토, 인사기구, 직업공무원제도, 직위분류, 보수, 시험, 교육훈련, 고과, 공무원의 정치적 중립, 단체조직 등을 연구한다.
- D600949 행정계량분석(Quantitative Analysis of public Administration) 3학점(3)  
 행정에 관한 실증적 연구에 필요한 수리적 모형과 계수를 이용한 분석기법을 연구하며, 이에 부수되는 통계분석도 다룬다.
- D600950 관료제연구(Studies in Public Bureaucracy) 3학점(3)  
 관료제의 일반적 특징을 살피고, 국가통치기능과 권력구조에서 차지하는 관료조기의 위치와기능, 정치·경제·사회발전에 있어서의 관료조직의 역할, 서구와 발전도상국 관료제의 특징 비교 등을 다룬다.
- D600951 행정학사(History of Public Administration Theories) 3학점(3)  
 행정의 발달에 따른 역사적 고찰과 함께 행정학이론 및 제반 접근방법의 발달과정 및 맥락을 연대기적으로 이해하도록 하여, 행정학이론에 대한 비판적 시각과 발전방향을 모색한다.
- D600953 조직행태론(Organizational Behavior) 3학점(3)  
 현대조직 속에서 조직행태의 특성 및 그에 미치는 여러 가지 변수들을 연구분석하여 효과적인 조직의 관리와 운영을 도모할 수 있는 방법을 모색한다.
- D600954 행정과정정보관리(Information Management in Public Administration) 3학점(3)  
 공공부문의 운영에 있어서 중요한 역할을 하는 정보기술(information technology)의 발전과정, 그리고 그 정보기술의 발전이 공공부문 정보체계의 형성에 미치는 영향, 그리고 공공부문 정보체계의 효율적 설계 및 운영전략을 탐구한다.
- D603006 보수이론(Compensation Theory) 3학점(3)  
 조직구성원의 동기부여에 큰 영향을 미치는 요인 중의 하나인 보수(임금)에 대한 일반이론을 탐색하고, 우리나라의 공공부문을 중심으로 보수정책, 보수체계, 보수수준, 보수결정요인 등에 관한 문제점과 개선 방안 등을 살펴본다.
- D600955 지역개발정책(Local Development Policy) 3학점(3)  
 지역개발이 다루어야 할 지역문제와 공간개발에 관한 이론적 고찰 및 공공개입의 수단으로서의 지역정책의 내용과 방법론을 연구한다. 특히 지역개발전략의 경제·사회적 의의와 지역공간에의 적용 및 그 사례를 분석·연구하는데 중점을 둔다.

- D600956 행정사례연구(Case Study of Public Administration) 3학점(3)**  
 행정사례연구의 의의, 역사, 효용, 작성절차에 관해 검토하고, 국내에서 이미 작성 발간된 특정 행정례를 대상으로 당해 행정처리의 문제점 분석 및 토론을 통해 해결책을 제시해보도록 지도한다. 또한 가능한 지방행정관서의 행정처리사례의 발굴, 행정사례의 작성도 시도해 본다.
- D600957 정책분석론(Policy Analysis) 3학점(3)**  
 정책분석이론의 영역과 분석의 방법 및 각종 기법을 이해케 하고 응용능력을 배양하는 한편, 정책분석과 관련한 문제들을 검토한다.
- D600958 비교복지정책론(Comparative Welfare Policy) 3학점(3)**  
 사회복지문제 및 현상에 관한 진단과 발전을 위한 정책결정 및 프로그램을 구상해 본다는 입장에서, 특히 사회복지 선진제국의 복지정책 및 사회보장제도를 정치, 경제, 사회, 문화적 배경과의 관계에 그 내용을 분석하고 우리나라 복지정책의 발전방향을 연구·모색하는데 중점이 두어진다.
- D600959 발전기획론(Development Planning) 3학점(3)**  
 발전기획에 관한 보다 깊이 있는 이론과 실재를 고찰함으로써 학문과 실제에 대한 이해도를 높인다. 다루는 주요내용은 서구선진국에서의 국가기획관의 변천, 발전도상국 기획의 이념, 발전기획이론의 영역과 연구방법, 발전기획의 접근법, 기획과 윤리, 기획에의 참여, 지방자치와 기획, 한국기획제도의 평가 등을 다룬다.
- D600961 지방경영론(Local Government Management) 3학점(3)**  
 최근 지방재정문제의 해결방안으로 논의되는, 지방자치단체의 경영화전략을 파악한다. 즉, 제3섹타 개발 방식과 감축관리, 벤치마킹, 아웃소싱, 경영수익사업의 개발등 각종 경영방법을 연구·검토하고, 이에 대한 발전방안을 다룬다.
- D600962 지방재정세미나(Seminar in Local Finance) 3학점(3)**  
 지방자치단체의 재정적 측면을 좀더 깊이있게 이해하도록 하기 위하여, 국가재정과 지방재정의 관계, 지방재정의 구조, 지방세체계와 지방교부금제도, 보조금제도, 지방공기업, 수익자부담금, 지방재정의 지출 구조, 중앙정부의 지방재정에 대한 감독·통제기능을 다룬다.
- D600963 환경정책론(Environmental Policy) 3학점(3)**  
 산업화와 환경문제간의 관계에 초점을 맞추어 환경이론의 다양한 관점과 환경정책에 관한 각국의 법과 제도를 비교론적 관점에서 고찰하고 아울러 환경분야의 정책결정 및 정책평가에 관한 이론과 사례를 다룬다.
- D600964 도시개발론(Urban Development) 3학점(3)**  
 도시개발과 재개발과 관련된 제반 행정 칙 정책적 측면을 연구한다. 도시개발 행정체계와 주민참여방안, 신도시개발전략과 도시재개발을 위한 보상 및 이에 따른 도시문제 등을 분석한다.
- D600965 발전행정론(Development Administration) 3학점(3)**  
 발전행정론이 대두한 역사적 배경 그리고 국가발전을 위한 행정의 역할과 행정능력 향상에 관한 이론적인 관점들을 소개하고 한국과 외국의 사례를 검토함으로써 국가발전을 위한 한국행정의 방향을 모색한다.
- D600966 국제행정론(International Administration) 3학점(3)**  
 유엔을 비롯한 각종 국제기구의 연혁, 조직 및 관리체계, 권한의 내용, 각 국가 및 여타 국제기구와의 상호작용, 국제기구내부의 의사결정과정 그리고 활동사례 등을 다룬다.
- D600967 정부통치론(Governance Theory) 3학점(3)**  
 150여년에 걸쳐 시행하는 대의민주제가 한계를 드러내고 자본주의경제체제가 구조적으로 개편됨에 따라

정부가 사회를 외부적으로 통제하는 것이 어려워졌다. 이에 따라 새로운 통치양식을 모색하고 있다. 이 중 하나가 Governance이다. 이 과정에서 Governance의 구체적 내용이 분권화에 있음을 전제로 기본적인 속성을 살펴보고 각국에서 채택되고 있는 Governance유형을 살펴본다.

**D600968 정치사상사(History of Political Ideas) 3학점(3)**

정치사상은 행정에 지대한 영향을 미친다는 기본 전제에서 근세 및 현대의 중요한 정치사상들을 다루고 행정에 대해 이들 사상이 갖는 의미를 탐색한다.

**D600969 노동정책론(Labor Policy) 3학점(3)**

산업화와 노동문제에 관한 다양한 이론적 관심을 소개하고 노사관계에 관한 각국의 법, 제도, 사례를 분석함으로써 한국 노동정책의 문제와 방향을 논의한다.

**D600970 행정문화론(Administrative Culture) 3학점(3)**

행정문화와 행정 활동간의 관계에 관한 일반이론을 고찰하고 이를 통해 한국행정문화의 결정요인과 이것이 행정에 미친 영향을 분석한다.

**D600971 산업정책론(Industrial Policy) 3학점(3)**

거시경제론적 관점에서 산업정책의 개념, 유형, 이론을 다루고 사례분석을 통해 산업구조, 산업조직, 산업간 상호연관관계가 가져오는 사회경제적 효과를 강의한다.

**D600972 조직발전론(Organizational Development) 3학점(3)**

행태학적, 조직심리학적 지식과 기법을 활용하여 조직구성원의 가치체계, 행태 등을 변화시켜 궁극적으로 조직개혁에 이르게 하는 계획적 변동과정에 관련된 이론과 기법에 대해 탐구한다.

**D600974 지방정부론(Theories of Local Government) 3학점(3)**

지방자치론을 이끌어 가는 주체가 사실상 지방정부라는 입장에서 지방정부와, 중앙정부, 주민 및 타 지방정부 등 환경과의 관계는 물론, 그 내부의 정치 행정적 성격 및 구성 등을 다룬다.

**D602432 관료제이론(Theory of Bureaucracy) 3학점(3)**

관료제의 일반적 특징을 살피고, 국가통치기능과 권력구조에서 차지하는 관료조직의 위치와 기능, 정치·경제·사회발전에 있어서 관료조직의 역할, 서구와 발전도상국 관료제의 특징비교 등을 다룬다.

**D603008 임용체계론(Public Employment System) 3학점(3)**

정부인적자원관리의 한 수단으로서 채용(모집 및 시험), 승진, 보직관리, 퇴직 등에 이르는 임용체계의 전 과정에 걸쳐서 인력의 동원과 배분을 위한 바람직한 수단은 무엇인지에 대하여 이론적으로 탐구한 기존의 연구결과를 학습하고, 그 연구결과들의 실무적 적용가능성을 탐색한다.



## 교육과정표

도시부동산지적학과(Department of Urban Planning, Real Estate, and Land Management) / 박사과정

이수구분	전공명	학수번호	교과목명	학점	시수
전공기초		D604009	도시및지역계획방법론	3	3
		D604010	사회과학방법특론	3	3
		D604011	환경정책연구	3	3
		D604012	토지이용계획연구	3	3
		D604013	GIS I	3	3
		D604014	지적학특론	3	3
		D604015	토지법특론	3	3
		D604016	지적측량학특론	3	3
전공공통	도시부동산지적학	D604017	도시행정관리와경영	3	3
		D604018	국토및지역개발연구	3	3
		D604019	공간계량분석특론	3	3
		D604020	도시및부동산경제론	3	3
		D604021	기후변화와환경계획	3	3
		D604022	환경영향평가특론	3	3
		D604023	도시설계방법론	3	3
		D604024	도시재생기법연구	3	3
		D604025	주택및지역사회개발	3	3
		D604026	계획이론및실천	3	3
		D604027	GIS II	3	3
		D604028	부동산학특론	3	3
		D604029	GPS특론	3	3
		D604030	토지공시법특론	3	3
		D604031	Internet과토지정보	3	3
		D604032	지적행정및제도사연구	3	3
		D604033	공간정보학특론	3	3
		D604034	부동산권리분석론	3	3
		D604035	GIS프로젝트관리론	3	3
		D604036	부동산중개및관리세미나	3	3

이수구분	전공명	학수번호	교과목명	학점	시수
전공선택	도시부동산지적학	D604037	도시계획행정세미나	3	3
		D604038	지역정책평가분석론	3	3
		D604039	개발사업관리기법	3	3
		D604040	도시계획분석기법특론	3	3
		D604041	환경갈등조정세미나	3	3
		D604042	교통정책연구	3	3
		D604043	도시형태론세미나	3	3
		D604044	신도시계획론	3	3
		D604045	성장관리	3	3
		D604046	수학및수리모형	3	3
		D604047	공간데이터베이스관리론	3	3
		D604048	해양지적조사특론	3	3
		D604049	사진측량학특론	3	3
		D604050	부동산계약법론	3	3
		D604051	토지데이터분석론	3	3
		D604052	지적행정정보세미나	3	3
		D604053	지적측량오차론	3	3
		D604054	부동산강제집행론	3	3
		D604055	공간의사결정모델	3	3
		D604056	부동산담보법론	3	3



## 교육목표와 교육과정의 연계표

교육목표	개별전공의 교육목표	교육방침	교과목예시
세계 수준의 학문과 이론의 탐구	기초적 연구 능력 확립 및 세계적인 수준의 도시부동산지적학의 이론과 실무 탐구	연구방법론 탐구 및 최신 자료를 이용한 이론교육 첨단 장비를 이용한 실무교육	도시및지역계획방법론 도시설계방법론 사회과학방법특론 GIS I 지적학특론 지적측량학특론 토지법특론
창조적인 진리탐구의 능력 심화	기초적 연구 능력 확립 및 창조적인 능력을 갖춘 도시부동산지적전문인 양성	통계자료 분석 능력 및 창조적 능력 배양을 위한이론 및 실무교육	수학및수리모형 공간계량분석특론 GIS II 부동산학특론 GPS특론
연구방법엄정 과학화	도시 및 지역계획 기초 확립 및 지적관련 학문의 연구방법 과학화	기초이론 탐구 및 최신 연구 방법 및 기법 교육	개발사업관리기법 도시및부동산경제론 도시계획분석기법특론 지적행정및제도사연구 사진측량학특론 해양지적조사특론 공간데이터베이스관리론
학문과 지식의 현실 적용력 추구	도시 및 지역계획 기초 확립 및 지적학의 현실 적용력 추구	계획이론 및 의사결정 이론 탐구 및 현장에서 즉시 활용할 수 있는 내용 교육	계획이론및실천 지적행정정보세미나 부동산담보법론
문제 해결력을 가진 전문인 양성	부문별·합리적 정책 및 계획 수립능력 배양과 토지문제 해결력을 갖춘 도시부동산 지적전문가 배출	지역개발 이론 탐구 및 토지문제 해결 능력 배양을 위한 교과목 개설	국토및지역개발연구 주택및지역사회개발 부동산중개및관리세미나 부동산권리분석론

교육목표	개별전공의 교육목표	교육방침	교과목예시
선한 목적에 활용되는 지식의 탐구	부문별·합리적 정책 및 계획 수립능력 배양과 사회발전에 기여할 수 있는 지식 탐구	도시계획·관리이론 탐구 및 지적발전에 기여할 수 있는 내용 교육	도시행정관리와경영 도시계획행정세미나 지역정책평가분석론 성장관리 토지데이터분석론 공간의사결정모델
인류적 덕성의 완성	부문별·합리적 정책 및 계획 수립능력 배양과 도시부동산지적 전문인으로서의 덕성함양	환경관리 이론 탐구 및 도시부동산지적 전문인으로서 덕성함양을 시킬 수 있는 내용 교육	환경정책연구 기후변화와환경계획 환경영향평가특론 환경갈등조정세미나 Internet과 토지정보 지적측량오차론 부동산공시법특론
행복과 복지의 사회건설	부문별·합리적 정책 및 계획 수립능력 배양과 국민의 행복과 복지를 증진할 수 있는 도시부동산지적 교육	교통문제 해결능력 배양 및 지적을 통한 국민의 행복과 복지를 증진할 수 있는 교과목 교육	교통정책연구 공간정보학특론 부동산계약법론
문화적 인류세계의 창조	부문별·합리적 정책 및 계획 수립능력 배양과 문화적 소양을 지닌 도시부동산지적전문인 배출	도시설계 및 지적 능력 배양 및 문화적 소양을 증진 시킬 수 있는 내용 교육	토지이용계획연구 도시재생기법연구 도시형태론세미나 신도시계획론 GIS프로젝트관리론 부동산담보법론

## 교육과정연계도



## 교육목표

본 학과의 박사과정은 공공부문(Public sector)과 민간부문(Private Sector)에서 도시 및 토지와 관련하여 제기되는 각종 현상 및 문제를 파악하고 해결하는 데 필요한 고급연구능력을 갖춘 인재를 양성하는 데 초점을 맞추고 있다. 따라서 본 박사과정은 석사과정에서 도시계획학, 부동산학, 지적학, 건축학, 조경학, 토목학 등의 관련분야를 전공한 후 도시 및 부동산지적(Real Estate Cadastre) 등 세부분야를 연구하고 문제해결능력을 배양하고자 하는 인재를 대상으로 도시-부동산-지적학 간의 연계형 교육, 이론-실무현장 연계형 교육을 지향하고자 한다. 이를 통해 본 박사과정은 “지속가능한 국토·도시환경의 창조” 라는 시대적 요구에 적극적으로 부응하고 관련분야의 지식 및 기술발전에 기여하는데 목표를 두고 있다.

## 교육목표 키워드

지적학 / 토지법 / 토지이용 및 GIS / GPS 및 지적측량 / 도시 및 지역 / 개발 및 관리

## 진로/취업분야

지적·부동산학과 도시계획학과 등 관련학과 교수, 국토연구원 등 각종 광역지방자치단체 산하 연구원, 지적·도시계획직 공무원, 대한지적공사, LH공사, SH공사, GIS 및 측량관련 기업(GIS측량부동산), 건설 및 주택관련 기업

## 교과목 해설

- D604009 도시및지역계획방법론(Methodology of Urban and Regional Planning) 3학점(3)  
도시계획 및 지역계획에 대한 다양한 이론과 방법론을 비판적으로 분석 · 검토한 후, 실제 정책이나 계획수립에 적용할 수 있는 방안을 모색한다.
- D604010 사회과학방법론특론(Research Methods in Social Science) 3학점(3)  
사회과학에서 사용되는 다양한 방법론들의 적절성과 타당성 등에 관련한 논쟁들을 검토한 후, 질적 방법론과 양적 방법론을 이해한다.
- D604011 환경정책연구(Environmental Policy) 3학점(3)  
환경의 개념과 환경문제에 대한 다양한 시각과 쟁점들을 고찰하고, 환경관련법제의 변천과 현행체제와 구체적 내용을 외국과 비교 · 분석한 후, 법적 규제 및 경제적 유인책 등에 대해 논의한다.
- D604012 토지이용계획연구(Land Use Planning) 3학점(3)  
도시계획에서 차지하는 토지이용계획의 의미를 이해하고, 토지이용계획을 위한 토지이용조사, 활동체계와 공간구조이론, 토지수요의 예측과 공간배분, 토지이용계획을 위한 모형과 기법을 다룬다.
- D604013 GIS I (Geographic Information Systems I) 3학점(3)  
본 강좌는 학생들에게 GIS의 개념, 기법, 그리고 활용분야에 대한 기본적인 지식을 습득시키기 위해 개설된 강좌이다. 이 강좌를 통해 학생들은 GIS데이터의 개념, 데이터베이스의 개념, 분석방법, GIS 소프트웨어의 종류와 장단점, 그리고 지적 분야에서 GIS가 어떻게 활용되고 있는지를 배우게 된다.

- D604014 지적학특론(Theory of Land Registration and Management) 3학점(3)  
토지에서 파생되는 입체적 활동 및 현상을 조사, 등록, 관리하는데 요구되는 다양한 이론을 재조명하며 더 나아가 새로운 지적이론 정립에 심도 있는 연구 및 강의를 한다.
- D604015 토지법특론(Theory of Land law) 3학점(3)  
오늘날 토지문제의 해결은 토지가 공사법적 규율의 동시 대상이면서 아울러 토지공개념확대법을 비롯한 사회법적 성격의 새로운 법 영역의 특성을 갖는바 이에 관한 법리를 강의한다.
- D604016 지적측량학특론(Advanced Cadastral Surveying) 3학점(3)  
지적측량학의 기초 이론을 토대로 전통적인 삼각측량, 삼변측량, 삼변삼각결합측량의 조정계산과 지적측량의 발전 모형인 디지털 지적측량 기술에 대하여 연구 강의한다.
- D604017 도시행정관리외경영(Urban Administration Management) 3학점(3)  
도시형성 및 도시성장을 비롯하여 지역경제구조, 지역경제성장, 지역경제정책 등에 대한 이론과, 지역인구와 공간입지, 산업의 정태적 및 동태적 분석기법, 투자분석기법 등에 대해 다룬다. 우리나라의 국토개발의 배경과 과정을 살펴보고, 관련이론 및 외국의 국토개발정책 사례의 검토를 통해 바람직한 정책방향을 모색하도록 한다.
- D604018 국토및지역개발연구(National & Regional Development) 3학점(3)  
삶의 공간인 국토와 지역을 바람직한 방향으로 발전시키기 위해서는 국토환경과 지역문제에 대한 이해와 분석을 전제 지역개발에 대한 기본적인 지식과 방법론이 요구된다. 본 과목은 도시 및 지역계획분야 학문 중 가장 기초적인 과목으로, 지역개발에 관한 기초이론과 연구방법론에 대한 이해를 높이며, 지역개발학의 학문적 특성을 소개하는 데 그 목적이 있다. 나아가 균형개발 등 지역개발전략과 국내외 지역개발정책의 동향 및 경험사례를 설명한다.
- D604019 공간계량분석특론(Advanced Spatial Analysis) 3학점(3)  
계획현실에서 직면하게 되는 사회자료 분석에 관한 기초적 방법을 다룬다. 기술적 통계 및 추리적 통계에 대한 개념과 논리가 소개된다. 또한 기초적 다변수 분석방법에 관한 이론과 실제 적용방법들을 논의한다.
- D604020 도시및부동산경제론(Urban & Real Estate Economy) 3학점(3)  
부동산학 이론, 부동산 관련세제, 부동산 관련법규, 부동산개발의 성격, 최적입지 및 적정 규모 등을 다룬다.
- D604021 기후변화와환경계획(Climate Change & Environmental Planning) 3학점(3)  
국내의 환경문제 동향을 개관한 후, 환경철학, 경제성장 및 개발과 환경보전의 조화, 환경적으로 건전하고 지속가능한 개발, 환경문제에 대한 경제적인 접근방법, 환경관련 법제, 환경행정의 현황과 전망을 다룬 후, 환경문제를 둘러싸고 전개 되는 지역이기주의 문제, 환경보전을 위한 국내외 중앙정부와 지방정부 사례(국제환경협약 등을 위시한 국제적 환경문제 해결노력, 환경규제와 국제무역 등)에 대해 논의한다.
- D604022 환경영향평가특론(Environmental Impact Assessment) 3학점(3)  
도시 및 재역개발에 의한 환경영향을 사전에 예측·평가 하여 환경관리를 도모하는 환경영향평가제도의 배경과 관련 법제를 고찰한 후 자연환경(기상, 지형·지질, 동·식물상, 해양환경, 수리·수문), 생활환경(토지이용, 대기질, 수질 토양, 폐기물, 소음, 진동, 악취, 위락, 경관, 위생공중보건 등), 사회·경제환경(인구, 주거, 산업, 공공시설, 교통 등)에 대한 영향평가 기법이나 대기질 및 수질예측모형의 원리와 적용방법을 공부한 후, 사례연구를 통해 실무능력을 배양한다.

- D604023 도시설계방법론(Theory of Urban Design Technique) 3학점(3)**  
 도시설계는 공공의 이해에 기반을 둔 도시계획과 개인의 이해에 기초한 건축의 중간적인 입장에서 상호 간의 조화를 꾀하는 과정을 통해 바람직한 도시환경을 조성하는 행위라고 정의 할 수 있다. 이 과목은 도시설계를 환경설계의 한 분야로서 공법상의 제도로서 보아, 이에 대한 이론적 이해와 실천적인 체득을 목적으로 하며, 재생과 활력이 요구되는 기성시가지와, 조성과 장소성이 필요한 신시가지를 대상으로 지구단위의 생활환경을 계획하는 것이다.
- D604024 도시재생기법연구(Urban Regeneration Method) 3학점(3)**  
 도시재생의 개념과 필요성, 역사적 변천, 유형, 관련법규 등 이론적·제도적 고찰과 더불어 최근 진행되고 있는 국내외 사례연구를 통해 도시재생에 관한 전문적 지식을 습득함과 아울러 현장에서 적용할 수 있는 실무능력을 배양하도록 한다.
- D604025 주택및지역사회개발(Housing and Development) 3학점(3)**  
 토지 및 주택문제의 속성을 다양한 관점에서 파악하고, 공공정책의 관점에서 그 해결방안을 모색하는 과목이다. 토지 및 주택이 내포하는 경제적, 사회적, 정치·경제적 의미, 다양한 정책의 대안, 각 대안의 경제적·사회적 함의의 분석 등이 다루어진다. 계량적 방법, 정치경제학, 사회학, 공공경제학 등에 관한 방법이 활용된다.
- D604026 계획이론및실천(Planning and practice) 3학점(3)**  
 계획은 과학적 활동의 결과와 그 방법을 공공정책 분야의 현실적 문제에 적용하려는 시도이다. 계획분야에 대한 입문적 성격을 띤 과목으로서, 과학철학 및 계획과 관련하여 지금까지 축적된 지적유산(Intellectual Heritage)을 섭렵하고, 실제 계획현장에서 행해지고 있는 계획에의 접근방법을 검토한다. 또한 계획의 일반적 이론과 계획가들이 계획현장에서 직면하게 되는 정치적 윤리적 측면의 과제들이 다루어진다.
- D604027 GIS II(Geographic Information Systems II) 3학점(3)**  
 본 강좌는 학생들의 GIS Project 수행능력을 향상시키기 위해 개설된 강좌이다. 따라서 이 강좌에서는 ArcGIS를 활용하여 GIS Project를 계획, 데이터베이스 구축, 분석을 위한 데이터 준비, 분석 작업 수행, 그리고 분석결과의 프레젠테이션 하는 방법 등에 대하여 자세히 공부한다.
- D604028 부동산학특론(Theory of Real Estate) 3학점(3)**  
 부동산은 의식주, 국가성립, 생산성의 3요소의 하나로 개인, 기업, 국가 등 모든 조직의 활동에 유용성이 수반되는 대상으로 현대인이 생활하는데 꼭 필요한 토지와 주택분야의 기초정보를 제공하는 일련의 과정을 논리적이고 체계적인 접근 및 탐색하는데 강의 목적을 두고 있다.
- D604029 GPS특론(Advanced Global Positioning System) 3학점(3)**  
 지적측량분야, 공간정보분야에서 GPS 측량을 이용한 위치정보 취득기법과 GPS Leveling 기법에 의한 표고 값 취득에 관한 것을 연구한다. 더 나아가 GPS/INS, VRS 측위 기술에 대해서 연구 강의한다.
- D604030 토지공시법특론(Studies in Public Announced Law of Real Estate) 3학점(3)**  
 부동산 등기법을 비롯한 지적, 지가공시, 토지공법상 용도지역, 지구, 구역제 등을 다윈, 다기화 된 현행 부동산 공시제도를 하나의 법체계로 정비하는 토지기본법의 입법론적 차원에서 연구 강의한다.
- D604031 Internet과토지정보(Internet and Land Information) 3학점(3)**  
 본 강좌는 인터넷 공간에서 토지정보를 수집하고 이를 활용할 수 있는 능력을 배양시키기 위해 개설된 강좌이다. 따라서 본 강좌에서는 인터넷상에 산재해있는 토지정보를 수집하고 공유하는 방법, WebGIS의 개념 및 활용 방법 등에 대하여 강의하고 실습한다.



- D604032 지적행정 및 제도사연구(Studies in Land Registration and Management and Histry) 3학점(3)  
토지의 효율적인 관리를 위한 제반 활동을 진화차원에서 접근하고 이를 기반으로 지적제도의 발전사를 정립하며 미래의 지적행정 방향을 모색하는데 강의 목적을 두고 있다.
- D604033 공간정보학특론(Advanced Spatial Information) 3학점(3)  
공간정보학의 핵심 기술인 GIS, ITS, LBS, Telematics, RS, Ubiquitous 등에 대해 연구하고, 지적정보체계론(지적전산)과의 연계 정보 및 시스템에 대해 연구 강의한다.
- D604034 부동산권리분석론(Studies in Real Estate Title Examination) 3학점(3)  
부동산에 관한 공사법상의 권리관계의 유형 및 그 진정성에 관한 분석의 접근방법을 실정법 중심으로 조사, 분석, 평가하여 부동산 활동의 안정성에 기여한다.
- D604035 GIS프로젝트관리론(GIS Project Management) 3학점(3)  
본 강좌는 학생들에게 GIS프로젝트 계획과(GIS Project planning)관련하여 발생하는 여러 가지 도전 과 책임을 소개하기 위하여 개설된 강좌이다. 즉, 본 강좌에서는 GIS프로젝트계획과 관련하여 조직간 그리고 동일 조직 내에서 부서간의 협력, 데이터 취득, 그리고 예산문제를 주로 강의하고 토론한다.
- D604036 부동산중개및관리세미나(Seminar on Brokerage and Estate Management) 3학점(3)  
부동산유통의 중요성과 함께 부동산시장의 원리, 중개이론 그리고 중개실무, 중개업법 등을 심도 있게 연구하며, 비정상적인 부동산시장의 유통구조를 개선하고 부동산관리의 현대화를 꾀하는데 강의 목적을 두고 있다.
- D604037 도시계획행정세미나(Seminar on Urban Planning Administration) 3학점(3)  
도시 및 지방행정의 특질은 무엇인가를 규명하고, 그것에 맞는 이상적인 지방행정의 전개를 위한 이론적 탐구활동을 전개한다.
- D604038 지역정책평가분석론(Regional Policy Appraisal & Analysis) 3학점(3)  
계획이나 정책의 수립과정에서 필요한 사회현황자료의 수집과 분석에 관련되는 이론과 방법을 다루는 과목이다. 실증적 자료의 기술 및 추리 통계학적 분석방법을 공공정책 문제에 응용하는 과정에 초점을 둔다. 변수 및 개념의 정의 및 측량자료의 수집, 자료의 기술 확률 및 분포이론, 가설검증, 통계학적 추리 등을 다루며 초보적 수준의 다변량 기법도 다뤄진다.
- D604039 개발사업관리기법(Development Project Management) 3학점(3)  
각종 신개발 및 재개발과 관련된 도시행정 관련제도와 기법을 익히도록 한다. 특히 역세권개발, 친수공간개발, 복합용도개발, 첨단산업지개발 등 최근 화두가 되고 있는 각종 도시개발사업을 중심으로 국내외 사례분석과 연구발표로 진행된다.
- D604040 도시계획분석기법특론(Advanced Urban Planning Analysis) 3학점(3)  
계획과 정책수립에 필요한 다양한 분석 및 예측기법들을 다룬다. 인구분석, 인구추계, 경제분석 및 예측, 재정영향분석, 시설투자계획(CIP), 토지이용예측, 공공요금 분석 등이 다루어진다. 실제분석과 예측과정에서는 스프레드시트 모형, 계린·라우리모형 프로그램, 중력모형 프로그램 등 다양한 컴퓨터 소프트웨어 패키지가 이용된다.
- D604041 환경갈등조정세미나(Seminar on Environmental Conflict Control) 3학점(3)  
각종 정책과 도시계획, 지역계획, 국토종합계획, 환경계획 등 계획의 입안과 집행과정, 실제 개발과정에서 집단 간, 계층 간, 부문간, 지역 간 다양한 형태의 갈등과 분쟁이 자주 일어나 엄청난 사회적비용이 발생하고 있는바, 이를 해결하는 이론과 기법은 물론, 갈등이나 분쟁을 예측하는 사회영향평가 등의 기법을 다룬다.

- D604042 **교통정책연구(Transportation Policy)** 3학점(3)  
도시교통문제의 특성과 문제점을 개관한 후, 교통과 토지이용, 교통류 이론, 도시교통 계획과정, 교통수요관리(TDM : Transportation demand Management), 교통경제, 대중교통, 자전거, 주차, 보행, 교통체계관리기법(TSM : Transportation system management), 교통에 의한 대기오염 및 소음·진동, 교통영향평가, 교통관련 법규 등에 관한 이론과 기법을 다룬다. 이를 토대로 우리나라 대도시의 교통문제의 해결방안을 모색한다.
- D604043 **도시형태론세미나(Seminar on Urban Morphology)** 3학점(3)  
가구와 획지, 가로 등 도시형태의 구성요소를 중심으로 사회·경제적, 역사적, 문화적 도시형성 과정의 결과물로서 생성된 도시구조와 형태를 고찰하고 그 원인을 분석함으로써 도시에 대한 이해도 증진과 함께 종합적이며, 체계적인 시각을 갖도록 한다.
- D604044 **신도시계획론(Theory & Practice of New Town Development)** 3학점(3)  
뉴어바니즘, 압축도시론, 어번빌리지, U-city 등 최근에 등장하고 있는 새로운 도시계획의 이념들을 자세히 살펴보고, 물리적 계획측면뿐만 아니라 사회과학적 측면에서의 이론을 근거로, 보다 합리적이고 과학적인 도시계획수립의 과정과 기법을 습득하도록 한다.
- D604045 **성장관리(Growth management)** 3학점(3)  
도시나 지역의 성장과 발전을 적절하게 유도하고 관리해 나갈 수 있는 토지이용 규제 및 개발정책 수단을 논의한다. 이를 위해 공공조직체계, 법규적 제도, 재정 제도적 장치, 기타의 접근방식들을 다룬다. 이를 우리 나라의 중앙, 도, 지방정부 차원에서 현재 활용되고 있는 수단들을 검토하고, 이를 외국의 혁신적인 성장관리 수단과 비교하게 된다.
- D604046 **수학및수리모형(Mathematical modelin)** 3학점(3)  
실제 계획과정 및 사회과학의 연구에 필요한 과학적 연구절차에 초점이 맞추어진다. 이론과 연구와의 연계관계, 연구과제의 개념화와 구체화, 표본추출, 자료수집, 자료분석의 논리(Logic of Data Analysis), 연구 설계(Research Design) 등이 다루어진다.
- D604047 **공간데이터베이스관리론(Spatial Database Management Theory)** 3학점(3)  
본 강좌의 기본 목표는 학생들에게 공간데이터베이스관리의 이론과 실무를 교육시키는 것이다. 이러한 목표를 달성하기 위하여 본 강좌에서는 공간데이터 베이스 관리에 관한 이론 강의 및 실습을 병행한다. 즉, 본 강좌에서는 공간데이터베이스의 개념, 종류, 구조, 구축방법, 관리기관, 관리방법, 관리상의 문제점, 개선방안 등에 대하여 집중적으로 공부한다.
- D604048 **해양지적조사특론(Advanced Marine Cadastre Research)** 3학점(3)  
해양지적은 해양을 대상으로 가치, 이용, 권리, 권익의 한계를 공적 기관에 의하여 체계적으로 관리하는 해양지적관리시스템을 의미한다. 따라서 해양을 대상으로 파생되는 각종현상과 활동을 체계적으로 조사할 수 있는 방법론을 강구하는데 강의 목적을 두고 있다.
- D604049 **사진측량학특론(Advanced Photogrammetry)** 3학점(3)  
기계식사진측량, 해석사진측량, 수치사진측량에 대한 이론을 정립하고, 이를 기초로 지적측량 분야에서의 사진측량의 이용현황과 발전 방향을 연구 강의한다.
- D604050 **부동산계약법론(Theory of Contract for Real Estate)** 3학점(3)  
부동산 매매계약, 임대차계약, 건축도급계약을 중심으로 계약의 체결, 해제, 담보책임, 채무 불이행시의 손해배상, 채권자대위권과 채권자취소권 등 채권법 전반에 대한 법률적 문제들을 탐구



- D604051 토지데이터분석론(Land Data Analysis) 3학점(3)  
 본 강좌의 기본목표는 학생들에게 토지 관련 데이터에 관한 분석능력을 제고시키는 것이다. 이러한 목표를 달성하기 위하여 본 강좌에서는 SPSS를 이용한 여러 가지 비 공간 데이터의 분석 기법과 ArcGIS를 이용한 각종 공간 데이터 분석기법을 강의하고 실습시킨다.
- D604052 지적행정정보세미나(Seminar in Cadastral Administration Information) 3학점(3)  
 정보환경의 변화에 따라 토지정보화의 진화과정을 시계열적인 접근을 통하여 지적 행정정보체계를 정립 하는데 강의 목적을 두고 있다. 특히 아날로그 지적제도에서 디지털 지적제도로의 전환과정을 검토함으로써 미래의 지적행정정보 활용의 지향성을 찾고자 한다.
- D604053 지적측량오차론(Theory of Cadastral Surveying Error) 3학점(3)  
 지적측량 우연오차를 통계적 이론으로 조정할 수 있는 엄밀조정 방법의 기본원리를 연구하고, 이를 기초로 지적삼각망, 지적삼변망, 지적삼각삼변결합망을 조정, 연구한다. 더 나아가 수준망, GPS망 조정에 대해 연구 강의한다.
- D604054 부동산강제집행론  
 (Studies in Law of Enforcement of Judgement for Real Estate) 3학점(3)  
 부동산에 관한 강제집행의 절차와 방법, 집행 상 이해관계인의 권리구제방법, 배당 절차에 있어서의 권리관계분석 등 부동산강제집행을 둘러싼 법률적 문제들을 탐구
- D604055 공간의사결정모델(Spatial Decision Making Model) 3학점(3)  
 공간의사결정에 대한 이론적인 토대, 기본원리, 모델 등에 대해서 연구하고 의사결정 각 단계별로 요구 되는 GIS 분석기능, 모델링 기법, 검증절차 등 각종 기법들의 원리와 특성을 이해한다. 더 나아가 공간 의사결정시스템의 구조와 지적 분야에 적용사례 등을 연구, 강의한다.
- D604056 부동산담보법론(Studies in Law of Secured Property for Real Estate) 3학점(3)  
 저당권을 비롯한 가등기담보, 양도담보 등 약정담보물권은 물론, 전세권과 주택임대차보호법상의 주택담보제도, 법정담보물권인 유치권 등에 대한 법률적 문제들의 탐구

## 교육과정표

사회복지학과(Department of Social Welfare) / 박사과정

이수구분	전공명	학수번호	교과목명	학점	시수
전공기초		D603331	인간행동이론	3	3
		D604463	고급사회복지조사론	3	3
		D603333	사회복지정책이론	3	3
		D603334	고급지역사회복지세미나	3	3
		D603335	사회복지의윤리와철학	3	3
전공공통	사회복지학	D603336	사회복지실천기술론	3	3
		D603337	사회복지정책분석	3	3
		D603338	고급사회복지행정연구	3	3
		D604464	고급사회복지통계분석론	3	3
		D603340	복지국가연구	3	3
		D603341	사회복지통계분석론	3	3
		D603342	고급사회보장세미나	3	3
		D603343	사회복지현장실습	3	3
		D603344	고급사회복지세미나	3	3
		D603346	사회복지실천이론비교분석	3	3
		D603848	성과사회복지실천	3	3
		D603849	약물남용과사회복지실천	3	3
		D603850	정신건강과사회복지실천	3	3
		D603851	임상사회복지실천사례연구	3	3
전공선택	사회복지학	D603351	고급노인복지연구	3	3
		D603352	고급아동청소년복지세미나	3	3
		D603353	가족및가족치료연구	3	3
		D603354	장애인복지세미나	3	3
		D603355	정신보건복지세미나	3	3
		D603356	여성복지연구	3	3
		D603852	사회복지사상연구	3	3
		D603872	연구설계 및 방법	3	3
		D603854	임상사회복지세미나	3	3
		D603855	학교사회복지연구	3	3
		D603361	교정복지연구	3	3
		D604465	질적연구방법론	3	3
		D603345	고급사회문제연구	3	3

## 교육목표와 교육과정의 연계표

교육목표	개별전공과 교육목표	교육방침	교과목 예시
세계 수준의 학문과 이론의 탐구	사회복지의 일반이론과 한국의 특징적인 사회복지 이론 연구	외국 사회복지의 현황과 실재를 우리나라와 비교 연구	사회복지정책 사회복지정책분석 사회복지 법제 연구
창조적인 진리탐구의 능력 심화	창조적인 사회복지를 위한 사회복지방법의 지식 습득	각 이론의 정립과 활용 방안 강구	인간행동이론 고급 지역사회복지 세미나 고급 사회문제론
연구방법의 엄정 과학화	사회과학으로서의 사회복지의 방법연구	사회복지의 과학적 응용 방법 학습	사회복지 조사론 사회복지 통계분석론
학문과 지식의 현실 적용력 추구	사회복지 실제분야의 이해	사회복지 전문가로서의 역할과 기능 학습	사회복지 실천기술론 사회복지 현장실습 사회복지 실천이론 비교분석 고급사회문제연구
문제 해결력을 가진 전문인 양성	사회복지실천에 따른 문제해결능력 함양	사회복지실천을 위한 사회복지사의 역할 학습	성과 사회사업 실천 약물남용과 사회사업 실천 정신건강과 사회사업 실천 임상사회사업사례연구
선한 목적에 활용되는 지식의 탐구	사회적 욕구와 사회복지실천의 중요성 인지	사회복지실천의 사회적 기여방법 연구	교정복지연구 학교사회사업연구 청소년비행세미나 고급노인복지 연구 고급아동·청소년복지세미나
인류적 덕성의 완성	인간의 존엄성 존중	인간의 사회·심리적 고찰과 사회적 관계 연구	사회복지의 윤리와 철학 장애인 복지 세미나 정신보건 복지 세미나 여성복지 연구 가족 및 가족복지
행복과 복지의 사회 건설	복지 사회의 구현과 인간관계의 중요성 고찰	인간의 행복추구권 확대를 위한 사회 복지적 개입방안 연구	복지국가의 연구 고급사회보장 세미나 고급사회복지 세미나
문화 인류 세계의 창조	인류문화 사회의 이해와 사회복지의 구현	인간중심 사회복지의 구현과 활용방안	사회복지사상연구 연구설계및방법 임상사회복지세미나

## 교육과정연계도

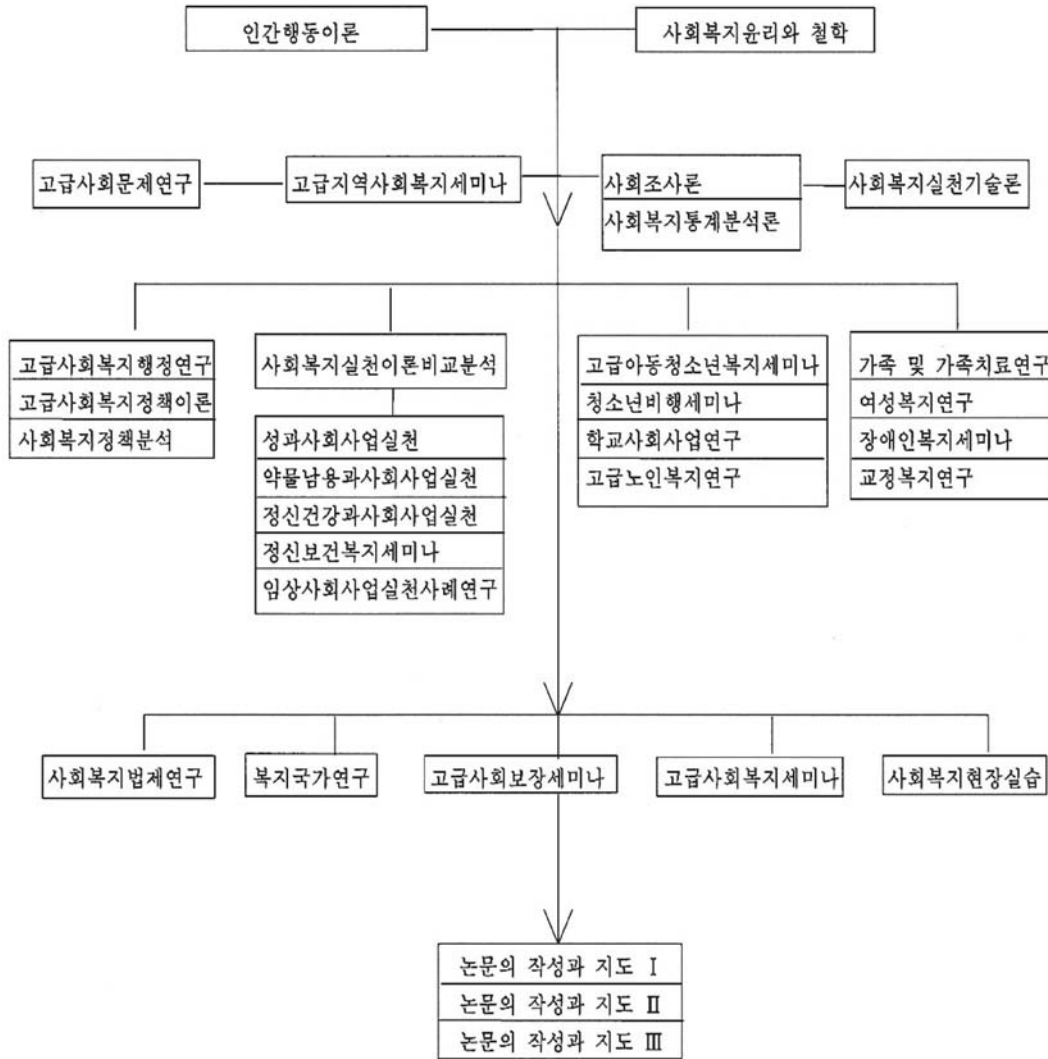

## 교육목표

사회복지학과는 인간의 사회생활에서 나타나는 개인의 욕구 또는 사회문제를 해결하기 위한 사회적 노력을 연구하는 학문이며 이와 관련된 이론과 실천을 교육함으로써 복지사회구현을 위하여 이론적인 지식과 전문적인 능력을 갖춘 인재를 양성하여 배출시키는 것을 교육목표로 삼고 있다.

## 교육목표 키워드

개인의 욕구 · 사회문제해결, 복지사회구현

## 진로/취업분야

- 1) 사회복지 관련기관의 선임사회복지사로 활동
- 2) 초·중·고학교, 비영리 및 사회단체, 공·사 기업의 전문사회복지사로 활동
- 3) 병·의원에 정신보건, 재활 및 일반 의료사회복지사로 활동
- 4) 아동·청소년·노인·가족의 전문상담가로 활동 및 상담센터 운영
- 5) 연구기관의 연구원 및 사회복지 교육기관의 교수

## 교과목 해설

- D603331 인간행동이론(Human Behavior Theories) 3학점(3)  
 인간행동과 사회환경을 심도있게 이해하고 파악하기 위해서 인간행동에 관련한 이론을 학습한다. 이는 다양한 문제를 다루는 사회사업실천의 토대를 마련하기 위하여 인간발달, 환경 그리고 이들간의 상호작용을 이해한다.
- D604463 고급사회복지조사론(Advanced Social Welfare Research) 3학점(3)  
 사회조사에 관한 기초이론을 바탕으로 사회문제해결을 위한 사회복지의 과학적 연구 및 실천에 필요한 조사설계, 자료수집기법 등에 보다 심도있고 고급적인 능력을 배양한다.
- D603333 사회복지정책이론(Theories of Social Welfare Policy) 3학점(3)  
 사회복지정책의 개념과 목표, 산업국가에서의 사회복지정책의 양상, 사회복지정책과 사회구조, 사회복지정책과 가치, 사회복지정책의 발달과정, 지역사회의 의사결정 등을 중심으로 사회복지정책을 개괄적으로 이해하고 소개한다.
- D603334 고급지역사회복지세미나(Advanced Seminar on Community Welfare) 3학점(3)  
 지역사회주민의 욕구와 사회문제를 해결하고 지역사회복지운동의 활성화를 위한 그 문제점과 해결방안을 심도있게 연구하여 집단토론케 한다.
- D603335 사회복지의 윤리와 철학(Social Welfare Ethics and Philosophy) 3학점(3)  
 사회복지 실체에 있어서 일어나는 문제와 관련된 주요 가치관에 대한 조사를 한다. 철학적, 역사적, 사회학적 및 정치적 관점에서 기본 사회복지 문제와 가정을 식별하고 평가한다.
- D603336 사회복지실천기술론(Skills and Techniques for Social Work Practice) 3학점(3)  
 개인과 가족, 집단의 사회 기능을 향상시키기 위해 사회복지사가 숙지해야 하는 다양한 실천기술, 기법,

- 지침 등에 초점을 맞춘다. 특히 사례연구와 역할연습을 통해 실천기술, 기법, 지침을 실천 대상에게 적용하며, 실제에 개입하고 평가하는 연습을 강조한다.
- D603337 사회복지정책분석(Analysis of Social Welfare Policy) 3학점(3)  
사회복지정책분석의 의의를 검토하고, 정책분석의 다양한 수준과 영역을 고찰하며, 여러 가지 분석틀을 사례를 사용하여 그 특징을 비교한다.
- D603338 고급사회복지행정연구(Advanced Study of Social Welfare administration) 3학점(3)  
사회복지행정연구를 실제적으로 수행하기 위한 각종 이론과 방법론에 대해 고찰한다. 현 사회복지행정 연구의 흐름과 향후 방향을 전망한다.
- D604464 고급사회복지통계분석론(Advanced Statistics for Social Welfare) 3학점(3)  
사회복지조사에 있어 자료분석에 필요한 수학적 개념과 통계적 방법의 기본원리를 이해함으로써 과학적인 사회조사의 기틀을 준비시킨다. 이에 필요한 통계적 모형들과 이에 근간하여 보다 심도있고 고급방법의 통계소프트웨어에 대한 운영방법을 습득함으로써 가설 또는 이론 검증을 돕는다.
- D603340 복지국가연구(Study on the Welfare state) 3학점(3)  
자본주의 발전에 기여한 복지국가의 원리를 탐구하고 현대 복지국가의 위기론 실상을 검토한다.
- D603341 사회복지통계분석론(Statistics for Social Welfare) 3학점(3)  
사회복지 조사에 있어 자료분석에 필요한 수학적 개념과 통계적 방법의 기본원리를 이해함으로써 과학적인 사회조사의 기틀을 준비시킨다. 이에 필요한 통계적 모형들과 이에 근간으로 하는 컴퓨터 운영방법을 습득함으로써 가설 또는 이론 검증을 돕는다.
- D603342 고급사회보장세미나(Advanced Seminar on Social Security) 3학점(3)  
각종 사회보장제도의 이념적 성격을 논의하고 사회보장과 관련한 일반적 내용과 우리나라선진국의 사회보장 동향과 방향에 대해 논의한다. 특히 현재 선진국의 사회보장제도에서 심각한 논의 대상이 되고 있는 주제를 중심으로 다루면서, 이것이 우리나라의 사회보장정책에 주는 시사점도 함께 고려해 본다.
- D603343 사회복지현장실습(Social Welfare Practicum) 3학점(3)  
사회복지 현장실습의 사례 Conference를 통하여 해당 분야의 이론과 실제에 대한 이해를 증진시킨다.
- D603344 고급사회복지세미나(Advanced Seminar on Social Welfare) 3학점(3)  
최근 이슈가 되고 있는 사회복지관련 주제를 선정하여 그 원인, 배경, 대안 등을 심도있게 연구하여 집단 토론케 한다.
- D603345 고급사회문제연구(Advanced Social Problems) 3학점(3)  
사회문제에 대한 분석능력을 개발하여 학생 스스로가 조사방법을 통하여 사회문제를 발견하게 하고 그 원인정도 등을 평가 분석함으로써 해결방법을 연구하게 하려는 데 목적을 둔다. 사회문제를 보는 시각의 차이에 따른 다양한 개념정의와 접근 방법, 각론 등을 연구한다.
- D603346 사회복지실천이론비교분석(Comparative Analysis of Social Work Practice Theories) 3학점(3)  
인간의 욕구해결을 위한 사회복지실천이론을 비교연구함으로써 보다 적절한 실천방법을 파악하고 적용하기위한 기술을 이해한다. 특히 상황중심에 따라 다양하게 나타나는 클라이언트를 대상으로 보다 적합한 실천이론과 모형을 연구한다.
- D603848 성과 사회복지실천(Human Sexuality and Social Welfare Practice) 3학점(3)  
클라이언트의 성욕구와 해결방안을 파악하고 이에 따른 문제에 대한 진단과 치료를 이행하기 위한 실천방법을 연구한다. 특히 인간발달과정에 따라 아동, 청소년, 중년, 노인 등에서 나타나는 이슈를 중심으로 적합한 실천방법과 기술을 연구한다.



- D603849 **약물남용과 사회복지실천(Substance Abuse and Social Work Practice)** 3학점(3)  
 클라이언트의 정신적 욕구의 해결을 위한 약물남용의 실태와 문제점을 파악하고 이에 따른 문제에 대한 진단과 치료를 이행하기 위한 실천방법을 연구한다. 특히 청소년, 성인, 여성 등에서 주로 사용하는 약물을 중심으로 적합한 실천방법과 기술을 연구한다.
- D603850 **정신건강과 사회복지실천(Mental Health and Social Work Practice)** 3학점(3)  
 클라이언트의 올바른 정신건강의 발달을 이해하고 이와 상대적으로 나타나는 정신불건강 현상을 파악하고 이에 따른 문제에 대한 진단과 치료를 이해하며 아울러 적용가능한 실천방법을 연구한다. 특히 인간 발달과정에 따라 아동, 청소년, 중년, 노인 등에서 나타나는 이슈를 중심으로 적합한 실천방법과 기술을 연구한다.
- D603851 **임상사회복지실천사례연구(Case Study of Clinical Welfare Practice)** 3학점(3)  
 다양한 상황에 따라 나타나는 문제에 개입하게 되는 사례를 중심으로 심화된 방법으로 문제를 이해하는 이론적 배경, 적용되는 개입적 배경 등을 분석하고 연구한다. 따라서 클라이언트에 대한 다양성을 이해하면서 목표달성을 위한 실천적 능력을 향상시킨다.
- D603351 **고급노인복지연구(Advanced Study of Welfare for the elderly)** 3학점(3)  
 노인 문제에 대한 이론 및 실천적 이해를 바탕으로 노인복지 정책과 제도, 노인을 위한 전문사회복지기술에 대해 심층적으로 탐구한다.
- D603352 **고급아동청소년복지세미나(Advanced Seminar on Child and Youth Welfare)** 3학점(3)  
 아동청소년복지 분야에서 쟁점이 되는 주제를 논의하여 새로운 아동청소년복지서비스 구현을 위한 다양한 접근방법을 심도있게 연구하여 집단 토론케 한다.
- D603353 **가족 및 가족치료연구(Family And Family Therapy)** 3학점(3)  
 가족복지와 가족치료의 발달과정을 고찰하고, 각 실천모델의 이론적 기반과 기술 등을 소개하며 우리문화에의 적용 가능성을 탐색한다.
- D603354 **장애인복지세미나(Seminar on Disability)** 3학점(3)  
 다양한 장애인의 유형에 따라 나타나는 문제점을 파악하고 향후의 대책을 다양한 측면에서 토론한다. 특히, 장애개념의 새로운 패러다임에 따라 변화되는 점을 인식하고 사회복지사의 역할을 재정립하며 국가와 만간의 노력을 새롭게 규정하는 방향을 잡도록 연구한다.
- D603355 **정신보건복지세미나(Seminar on Mental Health)** 3학점(3)  
 병원, 시회복귀시설, 정신보건센터, 사회복지관, 상담센터 등의 정신보건 현장에서 나타나는 여러 가지의 문제점을 중심으로 특히 미시적 접근과 거시적 접근에 따라 실태를 파악하고 이에 대한 대책을 다양한 측면에서의 접근을 논한다.
- D603356 **여성복지연구(Women Welfare)** 3학점(3)  
 전통적 남성위주의 사회관과 가족관의 변화속에서 새롭게 부상되는 여성의 사회적 또는 가정 내의 지위와 역할에 대해 논의한다 또한 현대사회에서 여성과 관련된 주요 사회문제들의 원인분석과 해결을 위한 사회복지접근법을 연구한다.
- D603852 **사회복지사상연구(Philosophy of Social Welfare)** 3학점(3)  
 이 과정은 사회복지실천과 불가분의 관련성을 가지고 있는 이론적, 도덕적, 정치적 문제를 분석하고 이해하는데 필요한 개념적 틀을 학생들에게 제시해 주는데 있다. 따라서 이와 관련된 사회이론들과 철학적 쟁점들이 논의될 것이다. 주된 쟁점은 사회이론, 역사적, 구조적 배경, 그리고 인간의 실천이 실제에 어떻게 얽히어 있는가를 탐구하는 것이다.

- D603872 연구설계 및 방법(Research Design and Method) 3학점(3)  
사회복지 관련 현상의 지식화를 위해 과학적 조사방법에 대한 지식을 형성하고 이에 실제적으로 응용할 수 있도록 한다. 이를 위해 사회과학 지식 탐구의 논리적 구성, 조작화, 측정 및 조사, 실험설계, 단일사례연구, 현장고찰, 내용분석 등의 다양한 내용들을 활용하여 연구를 설계해 본다.
- D603854 임상사회복지세미나(Seminar on Social Welfare Practice) 3학점(3)  
본 교과목은 세미나수업으로서 현재 사회복지실천 분야에서 가장 흔히 발견되는 문제들을 구체화하고, 이러한 문제들의 영향을 이해하고 사정할 수 있는 개념적 틀을 찾을 수 있도록 한다. 이 과목에서 학생들은 개별, 집단, 가족, 지역사회와 관련된 여러 이슈들을 심층적으로 분석하게 되며, 또한 사회 정의와 문화적 다양성의 이슈에 대해서도 고려하게 된다.
- D603855 학교사회복지연구(School Social Work) 3학점(3)  
학생, 가정, 학교, 지역사회에 개입하여 학생 복지를 실현하는 학교사회복지의 이론, 모델, 개입방법등을 학습한다. 이를 위해 체계론적 관심에 기초한 학생문제, 교육환경, 사회복지의 실천기법을 학습한다.
- D603361 교정복지연구(Correctional Welfare) 3학점(3)  
교정복지의 개념과 제반이론을 습득시키며, 우리나라 교정복지와 선진 각국의 교정복지를 비교 검토하면서 우리나라 교정복지의 방향을 모색하여 본다.
- D604465 질적연구방법론(Advanced Statistics for Social Welfare) 3학점(3)  
사회복지조사에 있어 자료분석에 필요한 수학적 개념과 통계적 방법의 기본원리를 이해함으로써 과학적인 사회조사의 기틀을 준비시킨다. 이에 필요한 통계적 모형들과 이에 근간하여 보다 심도있고 고급방법의 통계소프트웨어에 대한 운영방법을 습득함으로써 가설 또는 이론 검증을 돕는다.



## 교육과정표

국방안보학과(Department of National Defense Security) / 박사과정

이수구분	전공명	학수번호	교과목명	학점	시수
전공기초		D605124	군사이론연구	3	3
		D605126	군사학연구방법론	3	3
		D605125	군사사상연구	3	3
		D605127	북한군사세미나	3	3
		D605128	군사전략세미나	3	3
		D605129	전쟁연구세미나	3	3
		D605130	국방체계연구론	3	3
		D605131	국제정치학이론	3	3
전공공통	국방안보학	D605132	군사사특수연구	3	3
		D605133	전략리더십연구	3	3
		D605134	한반도통일정책론	3	3
		D605135	인적자원개발정책론	3	3
		D605136	동북아관계세미나	3	3
		D605137	지방자치와 민군관계론	3	3
		D605138	상담학연구세미나	3	3
		D605139	군비통제연구	3	3
		D605140	한국군사사상	3	3
		D605141	국방경제론	3	3
		D605142	국방과학기술연구	3	3
		D605143	국제안보와 글로벌거버넌스	3	3
		D605144	군사교육학세미나	3	3
		D605145	전쟁과국제법연구	3	3
D605146	논문연구	3	3		
전공선택	국방안보학	D600685	마케팅세미나	3	3
		D605148	국제정치경제특수연구	3	3
		D605151	국가위기관리연구	3	3
		D605149	고급재무관리	3	3
		D605152	방위산업론	3	3
		D605150	조직관리론	3	3

## 교육목표와 교육과정 연계표

교육목표	개별전공의 교육목표	교육방침	교과목
진리탐구 (창조적 탐구인)	국방환경변화에 대응할 수 있는 미래형 군사전문가 양성	전쟁의 본질 및 현상연구	군사이론연구 군사사상연구 군사사특수연구
		안보정책연구	국방체계연구론 북한군사세미나 한반도통일정책론
		군사력 운용연구	인적자원개발정책론 방위산업론 국제안보와 글로벌거버넌스 국가위기관리연구
덕성함양 (도덕적 인격인)	知·情·義를 겸비한 전인적인 군사전문가 양성	전쟁 및 군사력 연관연구	논문연구 전쟁연구세미나 군사전략세미나 한국군사사상
		지휘통솔 능력배양	군사교육학세미나 조직관리론 마케팅세미나 상담학연구세미나 전략리더십연구 지방자치와 민군관계론
실천봉공 (실천적 봉사인)	국제화 능력과 유연하고 탄력적인 대응능력을 갖춘 전문가 양성	전문 직무역량배양	군사학연구방법론 국방경제론 국방과학기술연구 군비통제연구 고급재무관리
		국제정세연구	국제정치학이론 동북아관계세미나 전쟁과 국제법연구 국제정치경제특수연구

## 교육과정 연계도



## 교육목표

국방안보 전문학위(박사)취득을 통해 급변하는 국방환경변화에 대응할 수 있는 군사 전문지식과 국제화 능력을 겸비하여, 우리 군의 발전과 국제화·정보화 시대를 선도할 미래형 군사전문가 양성을 목표로 한다.

## 진로/취업분야

- 고도화·전문화된 군 내·외부 전문인력으로 활동 가능
- \*군 내·외부 교수요원, 연구원, 군무원 등 교육·연구·행정실무 분야 전문가
- 보다 능동적이고 뛰어난 위기대처능력을 겸비한 군 간부로 활동
- 활동가능 분야 : 국방부 또는 군부대, 군 관련 연구소, 방위산업체, 교수요원, 해외 유학 등

## 교과목해설

- D605124 군사이론 연구(Study of Military Theory) 3학점(3)  
군사이론의 개념으로부터 전쟁원칙, 동서양 군사이론가들의 군사이론 소개 등을 통해 군사이론의 중요성과 필요성을 인식하는데 주안을 둔다
- D605125 군사사상연구(Study of Military Thoughts) 3학점(3)  
동서양의 주요 군사사상가들의 군사사상과 이론을 연구함으로써 전쟁·전략·전술의 기본원리와 이들의 사상이 군사사상의 발전에 미친 영향을 조명해 보고, 주요 국가들의 군사사상과 우리나라의 군사사상을 상호 비교 연구한다.
- D605132 군사사특수연구(Special Study of Military History) 3학점(3)  
전쟁에 관한 군사문제와 정치, 경제, 사회, 이념 등의 상호작용을 연구한다. 그 분야는 국방사, 근대사, 제도사 및 기술사(교리, 편제, 무기체계 및 장비), 군사적 사료편찬에 관한 특수분야에 주안을 둔다.
- D605130 국방체계연구론(Study of National Defense System) 3학점(3)  
국방분야에 대한 과학적인 정책건의를 목적으로 개발된 국방체계 연구론을 학습한다. 비용효과분석, 시나리오 분석, 시뮬레이션, 군사력 균형분석, 국방투자와 무기체계 효과분석, 불활실성하의 의사결정기법 등을 총 집대성하여 각각 국방이슈에 어떤 체계분석모형을 적용할 것인가 검토 연구한다.
- D605127 북한군사세미나(North Korea's Military Seminar) 3학점(3)  
북한의 창군과 확장, 선제 대량기습 전략, 비대칭 전력, 4대 군사노선 남침 양상등을 분석하고, 대책을 논의한다.
- D605134 한반도통일정책론(Theory of Unification of the Korean Peninsula Policy) 3학점(3)  
분단이후 역대 정부의 통일정책 변화과정을 살펴보고, 각 시대별로 통일정책에 가장 영향을 미친 지배적 요소는 무엇이며, 추후 북핵문제 해결을 포함한 남북한 문제와 통일방법론에 대한 토의 및 연구에 주안을 둔다.
- D605135 인적자원개발정책론(Theory of Human Resources Development Policy) 3학점(3)  
조직 구성원들의 역량을 개발시키기 위한 교육훈련, 경력개발 등의 이론과 기법을 이해함으로써 부하와 조직의 역량개발을 지식과 방법을 이해에 주안을 둔다.

- D605152 방위산업론(Theory of Defense Industry) 3학점(3)  
방위산업은 산업조직론의 이론을 토대로 방위산업을 분석한다. 시장구조, 기업결합 등에 관해 살펴본 후 주요국의 방위산업을 알아본다. 방위산업체에 대한 연구는 주로 방위산업의 환경변화, 기업인수 및 합병, 공동경영, R&D, 기업실적원인분석 등을 대상으로 한다.
- D605143 국제안보와 글로벌거버넌스(International Security and Global Governance) 3학점(3)  
본 과목은 국제안보의 구체적 실체인 국제안보기구에 대한 이해와 전문지식을 함양함으로써 향후 창설 될 가능성이 있는(동북) 아시아 지역의 안보기구에 연구를 진행한다.
- D605151 국가위기관리연구(Study of National crisis management) 3학점(3)  
국가위기관리의 전략, 위기관리에 미치는 영향요소 등을 심층있게 연구하고, 미국과 한국의 위기관리사례를 연구함으로써, 한반도에서 예상되는 위기상황을 효과적으로 관리할 수 있는 능력을 배양하는데 주안을 둔다.
- D606085 마케팅세미나(Marketing Seminar) 3학점(3)  
마케팅의 일반적 개념과 시장전략을 위한 고객관리, 정보의 활용 등 전략수립의 기법을 연구한다.
- D605129 전쟁연구세미나(War Research Seminar) 3학점(3)  
전쟁사 분야에서 박사학위논문을 작성하려는 학생들을 대상으로 관련 주제에 대한 연구문헌들을 검토하고, 논문주제와 관련된 1차적 자료들을 심화 학습하는데 주안을 둔다.
- D605128 군사전략세미나(Military Strategy Seminar) 3학점(3)  
국가전략의 주요 부분으로써 군사전략의 본질과 개념을 이해하고, 전략수립과정을 실제 사례를 중심으로 연구하여 국가목표 달성을 위한 군사력의 건설과 역할 및 운용에 관한 분석평가의 기초를 제공한다
- D605140 한국군사사상(Korea's Military Thought) 3학점(3)  
전쟁에 관한 제반 군사문제와 정치, 경제, 사회, 이념 등의 상호작용을 연구한다. 그 분야는 국방사, 근대사, 제도사 및 기술사(교리, 편제, 무기체계 및 장비), 군사적 사료편찬 등을 상호 비교 연구한다.
- D605137 지방자치와 민군관계론(Local Autonomy & Civil-Military Relations) 3학점(3)  
지방자치와 민군관계의 개념을 광의와 협의로 구분하고, 군대와 사회와의 관계 및 군대와 정치와의 관계를 이해한다. 민군관계의 주요 연구분야인 군전문직업주의의 내용을 검토하며, 바람직한 민군관계 발전방향을 통찰하여 전문직업장교로서의 기본적인 소양을 함양한다.
- D605144 군사교육학세미나(Military Education Seminar) 3학점(3)  
성인교육의 기초이론과 교육학의 원리를 숙지하여 장차 군 교육훈련에 접목시킬 수 있도록 이론과 실재를 이해하도록 한다.
- D605133 전략리더십연구(Study of Strategic Leadership) 3학점(3)  
고위급 리더의 핵심역량인 시스템 사고, 조직의 미래비전 제시와 실현능력, 지속적 성장 발전을 향상시키기 위한 역량을 구비하기 위하여 전략적 리더십에 관한 지식을 습득한다.
- D605146 논문연구(Thesis Research) 3학점(3)  
박사학위논문을 작성하려는 학생들을 대상으로 관련주제에 관한 연구문헌 검토, 1, 2차적 자료들에 대한 심화학습한다.
- D605138 상담학연구세미나(Counseling Training Seminar) 3학점(3)  
인간의 행동과 심리과정을 과학적으로 연구하는 학문인 심리학적 지식을 학생들에게 제공함으로써 자신 및 타인에 대한 객관적인 이해를 가능하게 하고, 다양한 환경에 대한 적응능력을 증진시키며, 나아가서 장차 지휘관으로서 부하 행동에 대한 이해와 효과적인 리더십을 함양하는데 필요한 지식을 부여한다.

- D605150 **조직관리론(Organizational Management)** 3학점(3)  
조직관리의 기초를 비롯하여 조직의 가치, 조직구조와 조직 형태, 조직행위와 조직문화, 조직의 환경 및 고객과 조직 변화, 조직의 과정과 관리에 대한 이해를 주안으로 한다.
- D605126 **군사학연구방법론(Approaches to the Study of Military Studies)** 3학점(3)  
군사학 학문체계의 정립을 위하여 군사학의 특성과 개념, 주요국가의 군사학 연구경향, 한국의 군사학 학문체계 발전방향을 개괄하고 이어서 사회과학연구방법론을 중심으로 군사학 연구방법을 이해하여 향후 군사학 분야의 연구를 진행할 수 있는 기초적인 능력을 부여한다.
- D605141 **국방경제론(Economics of National Defense)** 3학점(3)  
군사적 의사결정에 응용할 수 있는 국방 경제학의 제반이론과 분석기법을 습득케하여 제한된 자원을 효율적으로 관리하고 최적으로 운용할 수 있도록 한다.
- D605142 **국방과학기술연구(National Defense Science and Technology)** 3학점(3)  
현재 운용되고 있거나 개발 중에 있는 제반 무기체계를 먼저 기능별 범주로 분류하고, 각 범주에서 몇 가지 핵심적인 무기나 기술을 선별하여 간략히 설명하는 방식으로 구성하여 과학 기술의 원리에 대한 설명과 함께, 무기체계와 군사과학기술 이론을 체계적으로 알아봄으로써 국방과학기술의 중요성 및 발전 추세에 대해 인식시킨다.
- D605139 **군비통제연구(Study of Arms Control)** 3학점(3)  
남·북한, 동북아시아 및 국제 군비통제에 대한 이론과 실재를 파악하고, 한반도 주변 각국의 국방비와 무기체계 관련 Data의 분석, 처리능력을 배양하며, 한반도 군사쟁점을 폭 넓게 이해하고 통일시대에 대비한 군사전략적 안목을 육성하는데 있다.
- D605149 **고급재무관리(Advanced Financial Management)** 3학점(3)  
현대 재무관리의 제이론과 기법을 연구함으로써 국방운영에 있어서 효율적인 자산관리와 운용방법을 습득하고, 관리자로서 재무측면의 합리적인 사고와 관리능력을 갖도록 주안을 둔다.
- D605131 **국제정치학이론(Theory of International Politics)** 3학점(3)  
국제정치학의 기본이 되는 이론 등에 대한 학습을 통해 국제관계현상을 분석 및 종합하고, 나아가 국제관계현상을 기술, 설명, 예측할 수 있는 시각과 분석력을 갖도록 한다.
- D605136 **동북아관계세미나(Northeast Asia Relations Seminar)** 3학점(3)  
동북아 국가간 관계 및 국제정치에 대한 주요 이론 및 주요 핵심사안과 쟁점을 공부한다. 즉 동북아시아 각국 및 미국의 정치와 대외정책에 대한 기본적 이해를 바탕으로 국제정세의 이해를 꾀하고 궁극적으로 동북아의 평화와 한반도의 평화통일을 위한 긍정적 변화의 길을 모색한다.
- D605145 **전쟁과 국제법연구(Study of war and International Law)** 3학점(3)  
전쟁과 국제법의 각 분야에 관한 법규 및 관행을 체계적으로 연구하여 국제관계의 운영과 국제분쟁의 해결에 있어서 국제법 및 법과정이 다하는 역할을 이해케 하고, 국제문제를 법적 차원에서 분석, 평가하며 대외정책 수립, 수행시 고려해야 할 법적 맥락을 검토한다.
- D605148 **국제정치경제특수연구(Special Topics of International Political Economy)** 3학점(3)  
급변하는 국제정세속에서 중요성이 더해가고 있는 국제정치경제학의 역사적 발전과정과 국제정치경제학을 보는 시각을 분석하고 그 실재를 연구한다.

## 교육과정표

응용화학과(Department of Applied Chemistry) / 박사과정

이수구분	전공명	학수번호	교과목명	학점	시수
전공기초		D601625	고급물리화학특론I	3	3
		D601627	고분자공학	3	3
		D601628	고급생화학II	3	3
		D601629	분석화학특론	3	3
		D601630	고급무기화학특론	3	3
		D601645	고분자합성화학특론	3	3
		D603024	고급공업화학특론	3	3
		D603026	재료물리화학	3	3
전공공통	응용화학	D601631	물리유기화학특론	3	3
		D601633	고급분자궤도함수론I	3	3
		D601634	고급분자궤도함수론II	3	3
		D601637	고체전기화학	3	3
		D601638	고체물리화학특론I	3	3
		D601639	고체물리화학특론II	3	3
		D601644	고분자재료 및 가공학	3	3
		D601646	고분자공학특론	3	3
		D601647	고무화학특론I	3	3
		D601652	단백질생합성	3	3
		D601653	핵산화학특론II	3	3
		D601654	효소화학특론II	3	3
		D601657	재료화학특론I	3	3
		D601659	고급무기화학세미나	3	3
		D601661	응용분석화학	3	3
		D601663	분광학특론	3	3
		D601666	공업화학특론I	3	3
		D601668	공업화학세미나	3	3
		D603070	무기고체화학과응용	3	3
		D603064	박막화학	3	3
전공선택	응용화학	D064511	전자회로이론	3	3
		D601636	물리화학세미나	3	3
		D601640	세라믹스재료론	3	3
		D601642	고급물리화학특수연구I	3	3
		D601643	고급물리화학특수연구II	3	3
		D601650	고분자구조와물성특론	3	3
		D601651	플라스틱재료화학세미나	3	3

이수구분	전공명	학수번호	교과목명	학점	시수
전공선택	응용화학	D601655	대사화학특론I	3	3
		D601656	대사화학특론II	3	3
		D601658	재료화학특론II	3	3
		D601660	무기화학특수연구	3	3
		D601662	화학분리법	3	3
		D601664	분석화학세미나	3	3
		D601665	분석화학특수연구	3	3
		D601667	공업화학특론II	3	3
		D601669	공업화학특수연구	3	3
		D603066	고급전산화학II	3	3
		D603067	세라믹스족매론	3	3
		D603069	생화학특론II	3	3
		D604345	고무공학특론1	3	3



## 교육목표와 교육과정의 연계표

교육목표	개별전공의 교육목표	교육방침	교과목예시
세계 수준의 학문과 이론의 탐구	진리탐구 수준의 세계화	최신 학문의 탐구 및 수준의 세계화	고급물리화학특론 I, 분석화학특론 고급무기화학특론, 고분자공학 고급생화학II
창조적인 진리탐구의 능력 심화		창의력에 의한 창조적인 지식과 이론의 탐구	고급공업화학특론, 응용분석화학 고급분자궤도함수론II, 재료물리화학 고분자합성화학특론
연구방법의 엄정 과학화		연구방법의 과학성과 타당성의 극대화	물리유기화학특론 고분자재료및가공학 고급분자궤도함수론 I, 고체전기화학 고체물리화학특론, 단백질합성
학문과 지식의 현실 적용력 추구	이론의 현실적 적용력 최대화	학문의 현실적인 문제해결의 지향화	핵산화학특론II, 분광학특론 효소화학특론II, 공업화학특론 I 재료화학특론 I, 무기고체화학과응용
문제 해결력을 가진 전문인 양성		실제의 문제 해결력을 가진 전문가의 육성	고분자공학특론, 고무화학특론 I 분석화학세미나, 고급전산화학II 세라믹스촉매론
선한 목적에 활용되는 지식의 탐구		인류의 복지와 평화의 증진	세라믹스재료론, 물리화학세미나 고체물리화학특론II, 공업화학세미나 고급무기화학세미나
인류적 덕성의 완성	인류적 덕성과 이상의 함양	인류의 도덕성 함양과 교양의 증진	고급물리화학특수연구 고분자구조와물성특론 대사화학특론 I, 대사화학특론II 고급물리화학특수연구 II
행복과 복지의 사회 건설		우호적인 협력 하는 사회의 구축	분석화학특수연구, 공업화학특론II 재료화학특론II, 박막화학 전자회로이론
문화적 인류 세계의 창조		삶의 조건의 개선 및 향상화	무기화학특수연구, 화학분리법 생화학특론II, 고무공학특론 I 플라스틱재료화학세미나 공업화학특수연구

# 교육과정연계도

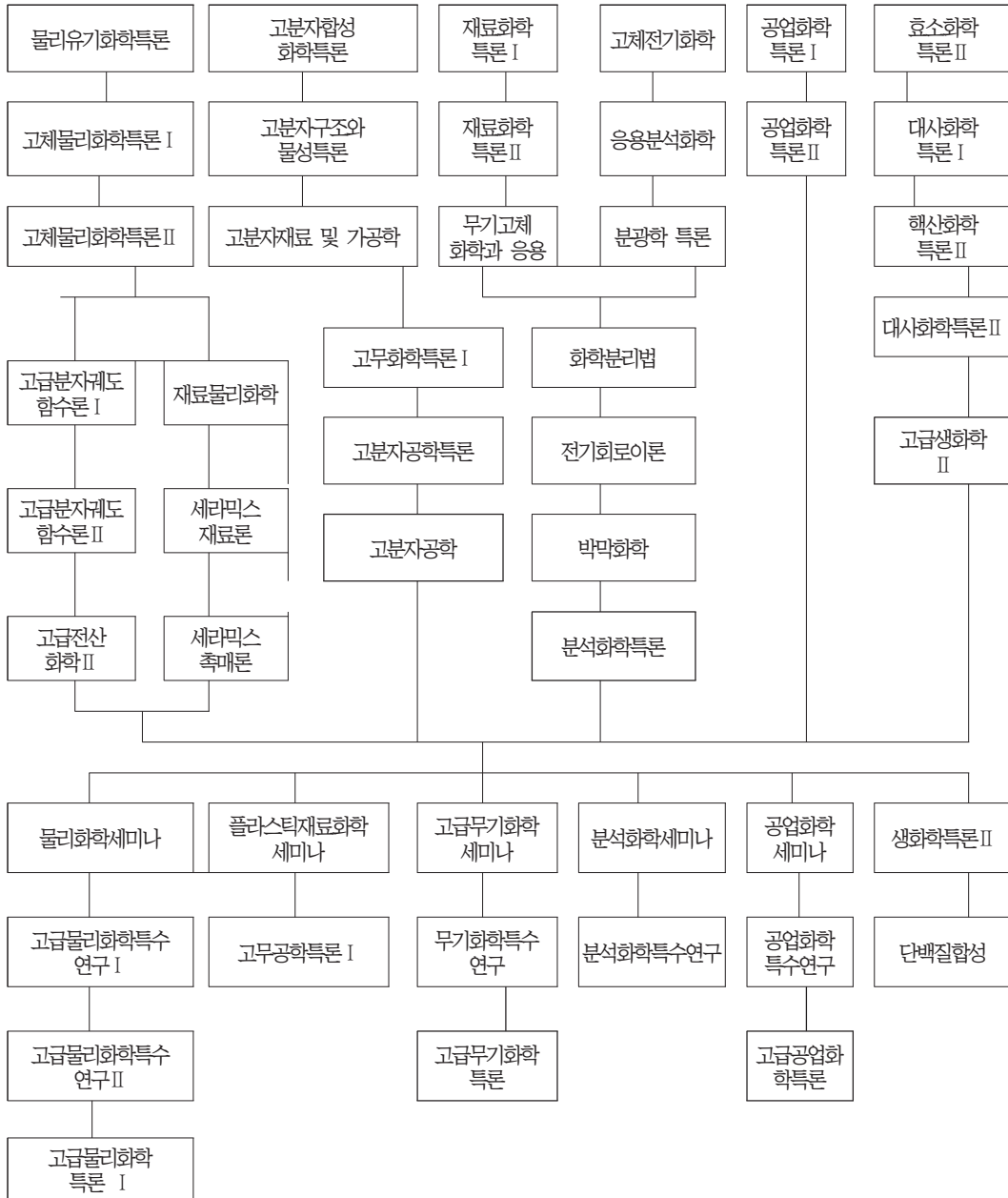

## 교육목표

화학의 기초이론과 응용을 위한 학문을 발전시킴을 교육목표의 일반적인 바탕으로 한다. 세부전공분야는 물리화학, 유기 및 고분자화학, 무기 및 분석화학 등 3개 분야로 나뉘며 각각의 전공분야는 오늘날 산업사회가 요구하는 적합한 지식과 연구개발능력을 갖는 인재를 양성하는데 그 궁극적인 목적을 둔다.

## 교육목표 키워드

화학의 지식과 연구개발능력을 갖는 인재 양성, 물리화학, 유기 및 고분자화학, 무기 및 분석화학

## 진로/취업분야

- 디스플레이, 반도체 소자, 박막 제조 등 반도체 분야
- 무기물 및 유기물 합성 분야
- 축전지 연구 및 개발, 수소에너지 개발, 핵연료 개발, 태양에너지 변환 등 에너지 관련 산업
- 고분자합성, 염료, 화장품, 석유화학 등의 화학제품을 개발하고 생산하는 분야
- 치료제, 예방약, 진단시약 등을 개발하고 제조하는 의화학분야
- 식품첨가물 개발, 비료 개량과 제조, 동식물 성장제를 개발하는 식품화학 분야와 농화학분야
- 폐기물 처리, 오염측정, 공해물질 제거용 촉매 개발 등 환경 분야
- 화학 및 재료 관련 연구소의 연구원

## 교과목해설

D601625 고급물리화학특론 I (Topics in Physical Chemistry I )	3학점(3)
화학열역학의 개념에 입각하여 분자구조, 화학평형, 반응속도론 등을 이론적으로 접근한다.	
D601627 고분자공학(Polymer Engineering)	3학점(3)
일반적인 고분자 제품(고무, 플라스틱, 도료, 접착제)의 제조와 관련된 기술을 소개, 강의한다.	
D601628 고급생화학II (Advanced Biochemistry II)	3학점(3)
최신의 생화학 이론 및 실험방법을 체계적으로 다루고 이를 실제 연구실험에 어떻게 적용할 수 있을지를 배운다.	
D601629 분석화학특론(Topic in Analytical Chemistry)	3학점(3)
분석화학 분야의 최근 연구 동향을 수시로 논제를 바꾸면서 강의한다.	
D601630 고급무기화학특론(Advanced Topics in Inorganic Chemistry)	3학점(3)
저차 응용성이 높아지는 무기 화학 분야의 국제 논문들을 중심으로 공부한다.	
D601645 고분자합성화학특론(Advanced Polymer Synthesis)	3학점(3)
고분자 화합물의 중합반응, graft polymerization, blending 등에 관하여 강의한다.	
D603024 고급공업화학특론(Advanced Topic in Industrial Chemistry)	3학점(3)
공업화학의 최근 연구 동향 및 주요 주제에 대해 강의한다.	

D603026 재료물리화학(Material Physical Chemistry)	3학점(3)
일반 세라믹스를 포함하는 각종 무기재료의 합성법, 열처리, 성형, 바인더, 각종 물성시험 등에 있어서 적용되는 물리화학의 기본 이론을 알아보고 일반 산업 분야에서 시행되고 있는 관련 실험을 실시한다.	
D601631 물리유기화학특론(Selected Topics in Physical Organic Chemistry)	3학점(3)
유기분광학, 분자궤도함수이론의 응용, 특수유기반응의 기구론적 고찰 등을 중점적으로 다룬다.	
D601633 고급분자궤도함수론 I(Advanced Molecular Orbital Theory I)	3학점(3)
비경험적 분자궤도함수법인 ab in itio 방법에 대해서 배운다.	
D601634 고급분자궤도함수론 II(Advanced Molecular Orbital Theory II)	3학점(3)
비경험적 분자궤도함수법인 ab in itio 방법에 대해서 배운다.	
D601637 고체전기화학(Solid State Electrochemistry)	3학점(3)
고체전해질, 센서, 유전물질 등 전기화학재료로 사용되는 물질을 중심으로 transport number standard reduction, 산화-환원의 개념, conductivity 등의 전기 화학적인 지식을 적용한 각종 device 등에 대하여 강의한다.	
D601638 고체물리화학특론 I(Advanced Solid State Physical Chemistry I)	3학점(3)
다양한 고체재료에 대한 소개 및 그들에 대한 연구 방법을 강의한다.	
D601639 고체물리화학특론 II(Advanced Solid State Physical Chemistry II)	3학점(3)
무기재료의 합성 및 정성분석법, 열처리 조건에 따르는 물성의 변화, 전기전도도, 열분석, 자기적인 성질, 고체 적외선분광법, 전기분해에서의 이용 등에 대하여 물리화학의 기본 이론을 적용하여 강의하고 산업분야에서 실시되는 관련 각종 시험법에 대하여 알아본다.	
D601644 고분자재료 및 가공학(Polymer Materials and Processing)	3학점(3)
고분자 재료의 종류별 화학적 특성과 물리적 특성 및 가공공정을 소개, 강의한다.	
D601646 고분자공학특론(advanced Polyer Engineering)	3학점(3)
고분자재료의 합성과 고분자 제품의 제조공학을 최신 기술을 포함하여 소개, 강의한다.	
D601647 고무화학특론 I (Advanced Rubber Chemistry I )	3학점(3)
천연고무나 합성고무 등의 화학적 구조, 특성, 중합반응, 가황반응 등의 내용으로 강의한다.	
D601652 단백질합성(Biosynthesis of Protein)	3학점(3)
단백질 생합성의 분자적 메카니즘을 개관하고 최근의 연구동향을 배운다.	
D601653 핵산화학특론 II(Advanced Chemistry of Nucleic Acids II)	3학점(3)
유전자 발현이 생체에서 어떻게 조종이 되며 또한 유전자 조작 기술에 대해서 배운다.	
D601654 효소화학특론 II(Advanced Enzymology Chemistry II)	3학점(3)
여러 가지 효소들의 작용 메카니즘을 비교, 검토하고자 하다.	
D601657 재료화학특론 I (Special Topics in Material Chemistry I )	3학점(3)
신소재로 이용되는 물질들 중 주로 세라믹에 관하여 다루며 이들의 결정 구조와 화학적, 물리적 특성의 연관성에 따라 어떻게 기계적, 열적, 전기적, 자기적, 생체적인 적합성을 갖는지에 관하여 공부한다.	
D601659 고급무기화학세미나(Advanced Inorganic Chemistry Seminar)	3학점(3)
무기화학 관련 주제에 대한 논문연구 및 세미나	

- D601661 응용분석화학(Applied Analytical Chemistry) 3학점(3)  
기초 분석 원리와 기술의 실제 분석화학적 응용과 환경 오염물 분석, 유기, 무기물에 응용되는 다양한 분석방법의 상호 관련 문제를 다룬다.
- D601663 분광학특론(Advanced Spectroscopy) 3학점(3)  
nmr, ir, uv-vis, fl, aa, amss spectroscopy등의 원리와 응용을 다룬다.
- D601666 공업화학특론 I (Special Topics in Industrial Chemistry I ) 3학점(3)  
점차 응용이 확대되는 플라즈마 기술의 기본 원리를 이해하고, 고분자 표면친수화, 반도체공정, CVD 반응에의 응용 등을 다룬다.
- D601668 공업화학세미나(Seminar in Industrial Chemistry) 3학점(3)  
공업화학 관련 주제에 대한 논문연구 및 세미나.
- D603070 무기고체화학과 응용(Inorganic Solid State Chemistry and its Applications) 3학점(3)  
다양한 무기 물질 중 응용성이 높은 무기물에 관하여 배우게 되며 최신 응용되는 물질과 관련된 자료들을 뽑아 함께 다루도록 한다.
- D603064 박막화학(Thin-Layer Chemistry) 3학점(3)  
다양한 무기 및 유기 재료의 박막에 대하여 강의한다.
- D064511 전자회로 이론(Electrical Circuit Theory) 3학점(3)  
분석화학 분야와 연계하여 전자회로에 대하여 강의한다.
- D601636 물리화학세미나(Seminar in Physical Chemistry) 3학점(3)  
최근 진행되고 있는 물리화학 분야의 연구에 대해 학술지를 중심으로 강의한다.
- D601640 세라믹스재료론(Ceramics Material Theory) 3학점(3)  
각종 세라믹스의 분류, 관련재료의 합성법, sintering이나 annealing과 같은 열처리 및 관련 분석실험 등 물성 연구방법에 대하여 강의한다.
- D601642 고급물리화학특수연구 I(Advanced Research in Physical ChemistryI) 3학점(3)  
학위논문 연구 지도를 한다.
- D601643 고급물리화학특수연구II(Advanced Research in Physical ChemistryII) 3학점(3)  
학위논문 연구 지도를 한다.
- D601650 고분자구조와 물성특론(Advance Polymer Structures and Physical properties) 3학점(3)  
고분자의 화학구조, 분자량, 분자간 구조(배향, 결정성, 가교) 및 morphology의 고분자물성에 미치는 영향을 강의한다.
- D601651 플라스틱재료화학세미나(Seminar in Plastic Materials) 3학점(3)  
범용 플라스틱 재료, 엔지니어링 플라스틱, 도료, 접착제 등의 제조화학에 관한 최신 경향을 학술지를 중심으로 연구한다.
- D601655 대사화학특론 I (Advanced Metabolic Chemistry I ) 3학점(3)  
생체에서 일어나는 여러 가지 화학반응에 수반되는 대사에너지의 발생과 저장에 대하여 연구한다.
- D601656 대사화학특론II(Advanced Metabolic ChemistryII) 3학점(3)  
생체에서 일어나는 여러 가지 화학반응에 수반되는 대사에너지의 발생과 저장에 대하여 연구한다.

D601658 재료화학특론II(special Topics in Material ChemistryII)	3학점(3)
전자 재료와 관련된 신소재 즉, 세마틱, 금속, 복합 재료 등에 관하여 다룬다.	
D601660 무기화학특수연구(Research in Inorganic Chemistry)	3학점(3)
무기 화학 분야에서 학위 논문 작성을 위한 연구의 진행 방법과 실험 테크닉 및 논문 작성법 등을 지도한다.	
D601662 화학분리법(Chemical Separation Method)	3학점(3)
크로마토그래피, 액체-액체 추출, 증류, 이온교환수지, 반투막 분리 등의 이론 및 실제처리방법을 다룬다.	
D601664 분석화학세미나(Seminar on Analytical Chemistry)	3학점(3)
분석화학에서 행하여지고 있는 분석의 방법론을 두루 살펴보고 그 응용성을 고찰한다.	
D601665 분석화학특수연구(Research in Analytical Chemistry)	3학점(3)
학위논문 연구지도를 한다.	
D601667 공업화학특론II(Special Topics in Industrial ChemistryII)	3학점(3)
계면 및 표면에서 일어나는 반응의 제반 현상을 고찰한다. 또 표면 및 계면 분석에 대해 강의한다.	
D601669 공업화학특수연구(Research in Industrial Chemistry)	3학점(3)
학위논문 연구 지도를 한다.	
D603066 고급전산화학 II (Advanced Computational ChemistryII)	3학점(3)
분자 성질 및 화학반응의 반응성을 논의 하기위한 계산 방법과 계산 결과의 해석에 대해서 강의한다.	
D603067 세라믹스촉매론(Ceramics Catalysts)	3학점(3)
ABO <sub>3</sub> 형 페로브스카이트계 화합물, 산소 전해질, 제올라이트 등 각종 촉매 물질로 사용되는 재료에 대하여 물리화학과 전기화학의 이론을 적용하여 물성 등을 논한다. 특히 산화환원 및 결정성 고체의 구조의 규명에 대한 연구에 있어서는 실험실습을 병행한다.	
D603069 생화학특론II(Special Topics in BiochemistryII)	3학점(3)
최신의 생화학 이론과 방법을 논문을 이용하여 체계적으로 다루고 실제연구실험에 적용하고자 한다.	
D604345 고무공학특론 I (Advanced Rubber Engineering I)	3학점(3)
천연고무나 합성고무의 중합 및 가황 메카니즘의 소개와 가공공정을 강의한다.	

## 교육과정표

보건의료학과(Department of Health and Medical treatment) / 박사과정

이수구분	전공	학수번호	과목명	학점	시수
전공기초		D605651	보건의료과학세미나1	3	3
		D605652	병원감염관리학특론	3	3
		D605653	보건의료과학세미나2	3	3
		D605654	임상평가방법론	3	3
		D605655	보건의료과학세미나3	3	3
		D605656	고급통계학	3	3
		D605657	보건의료과학세미나4	3	3
		D605658	논문연구	3	3
전공공통	물리 치료학	D605659	개별사례연구	3	3
		D605660	임상연구방법론	3	3
		D605661	보건의료과학세미나5	3	3
		D605662	고급임상운동학	3	3
		D605663	고급물리치료진단학	3	3
		D605664	고급근골격계물리치료학	3	3
		D605665	운동조절및학습특론	3	3
		D605666	고급정형물리치료	3	3
		D605667	고급신경계물리치료	3	3
		D605668	근전도임상분석연구	3	3
		D605669	고급동작분석연구	3	3
		D605670	근골격계물리치료세미나	3	3
		D605671	신경계물리치료세미나	3	3
		D605672	암 물리치료	3	3
		D605673	의료기기& 헬스케어 분야 기술 동향, 개발 및 창업	3	3

이수구분	전공	학수번호	과목명	학점	시수
전공공통	임상 병리학	D605674	조직병리학 세미나	3	3
		D605675	임상 면역학 세미나	3	3
		D605676	임상 미생물학 세미나	3	3
		D605677	임상 혈액학 세미나	3	3
		D605678	분자 진단학 특론	3	3
		D605679	분자 병리학	3	3
		D605680	임상 분자생물기법 세미나	3	3
		D605681	임상 바이러스학 특론	3	3
		D605682	임상병리학 세미나	3	3
		D605683	감염관리학 특론	3	3
		D605684	항체공학 특론	3	3
		D605685	분자중양병리학 특론	3	3
		D605686	임상 분자생물기법 특론	3	3
		D605687	개별연구지도	3	3
		D605688	보건의료과학세미나6	3	3



## 교육목표와 교육과정 연계표

### 물리치료학전공

교육목표	개별전공의 교육목표	교육방침	교과목 예시
신경계 물리치료치료 전문가 양성	신경계 조직의 기본구조 및 신경계 물리치료 이론 설명과 EBP에 입각한 신경계 물리치료의 접근법 학습	논문 발표, 사례 연구, 토론 및 논의 중심의 교육과 지역 병원과 연계된 현장성 있는 심화 학습	운동조절및학습특론 고급신경계물리치료 신경계물리치료세미나 보건의료과학세미나5 고급동작분석연구
근골격계 물리치료치료 전문가 양성	근골격계 물리치료치료 전문가 양성	물리치료 시범 및 사례 연구 중심의 수업과 치료 과정 및 결과에 대한 토론을 적극 활용	고급임상운동학 고급물리치료진단학 고급근골격계물리치료학 고급정형물리치료 근전도임상분석연구 근골격계물리치료세미나
임상 기초 및 연구능력 강화	연구 절차의 임상실험의 당위성 파악과 기본적인 임상치료 방법에 입각한 임상 실험 디자인 학습	다양한 물리치료 기법을 활용한 물리치료 임상연구 방법과 절차에 대한 교육 시행	보건의료과학세미나2 임상평가방법론 고급통계학 보건의료과학세미나4 논문연구 임상연구방법론
물리치료 기초지식 탐구	다양한 물리치료의 임상 적용 특성에 대한 학습	임상 현장에서 필요한 심리적/정서적 평가 및 관리 방법에 대한 논의	보건의료과학세미나1 병원감염관리학특론 보건의료과학세미나3 개별사례연구 암 물리치료 의료기기& 헬스케어 분야 기술 동향, 개발 및 창업

## 교육목표와 교육과정 연계표

### 임상병리학전공

교육목표	개별전공의 교육목표	교육방침	교과목 예시
분자진단학 전문가 양성	최근 연구된 임상에 응용되거나 개발되고 있는 첨단 분자생물학적 진단 또는 치료기법에 대해 이론적 배경, 적용방법 및 연구경향에 대해 학습	논문 발표, 사례 연구, 토론 및 논의 중심의 교육과 전문기관과 연계된 현장성 있는 심화 학습	분자진단학특론 임상분자생물기법특론 임상분자생물기법세미나
분자병리 전문가 양성	장기별, 시스템별 주요 질환을 개별적으로 소개하고 그 원인, 발병기전에 대하여 심층 강의하며 분자진단의 병리학적 응용에 대한 최신지견을 학습	질환의 병리학적 이해 및 사례 연구 중심의 수업과 논문발표 수업	임상병리학세미나 조직병리학세미나 분자병리학 분자종양병리학특론
임상감염관리 전문가 양성	병원 환경에서 감염될 수 있는 질병의 진단과 예방 및 항생제 내성 및 감염관리 기술을 학습	논문 발표, 사례 연구, 토론 및 논의 중심의 교육과 전문기관과 연계된 현장성 있는 심화 학습	감염관리학특론 임상바이러스학특론 병원감염관리학특론 임상미생물학세미나
분자면역 전문가 양성	최근 연구동향을 파악하여 감염성 및 면역학적 질환을 진단하는데 필요한 면역학의 원리와 그 연구 방법들을 학습	면역학적 질환을 이해하고 최신 경향을 논문 발표, 사례연구를 통한 학습	임상면역학세미나 항체공학특론 임상혈액학세미나 보건의료과학세미나
임상 기초 및 연구능력 강화	연구목적에 따른 연구의 디자인 및 관련된 통계처리 과정을 학습	논문 발표 및 사례 연구를 통하여 연구능력을 강화	보건의료과학세미나1 임상평가방법론 고급통계학 보건의료과학세미나2 논문연구 보건의료과학세미나3 보건의료과학세미나4 개별연구지도

## 교육과정 연계도

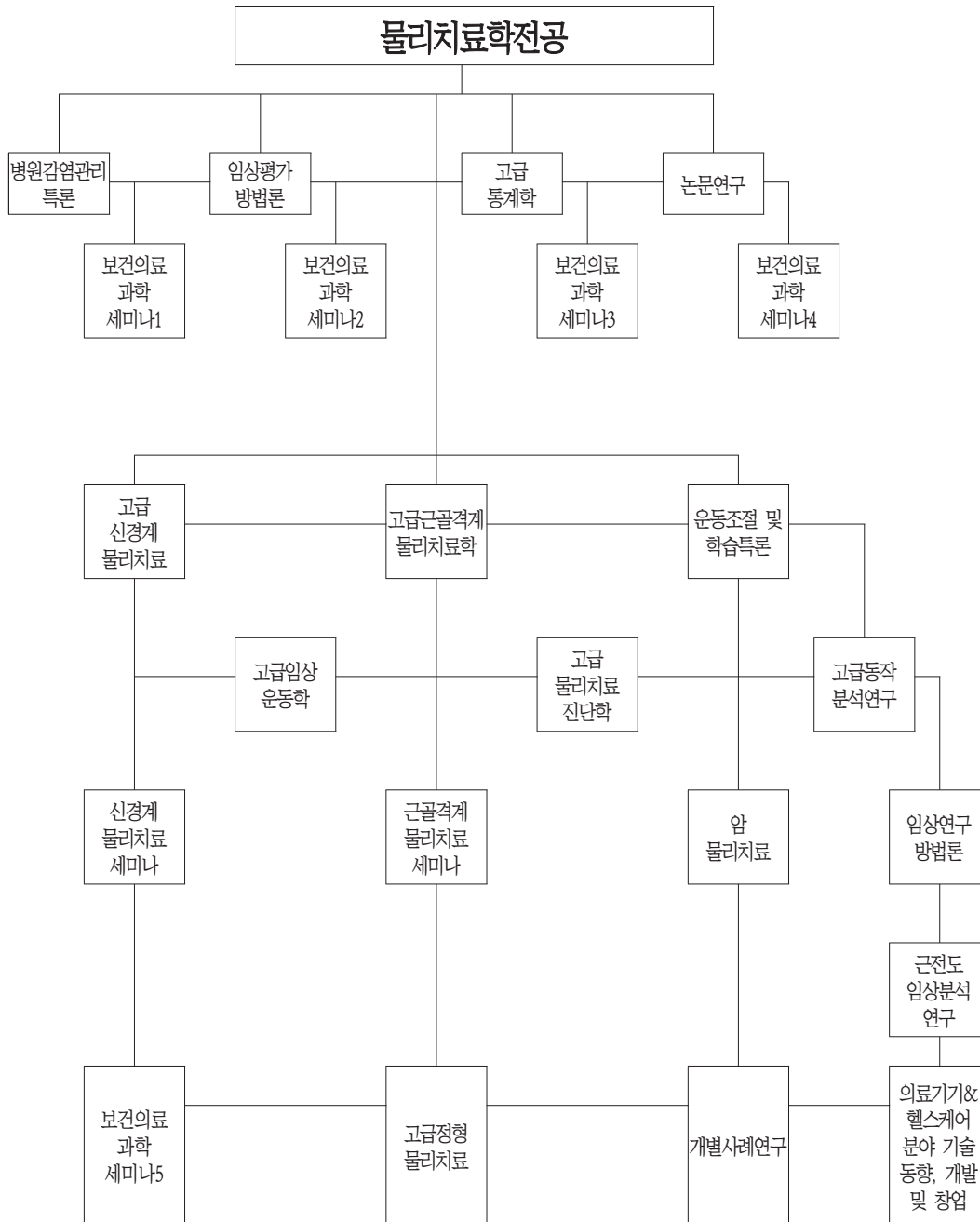

## 교육과정 연계도

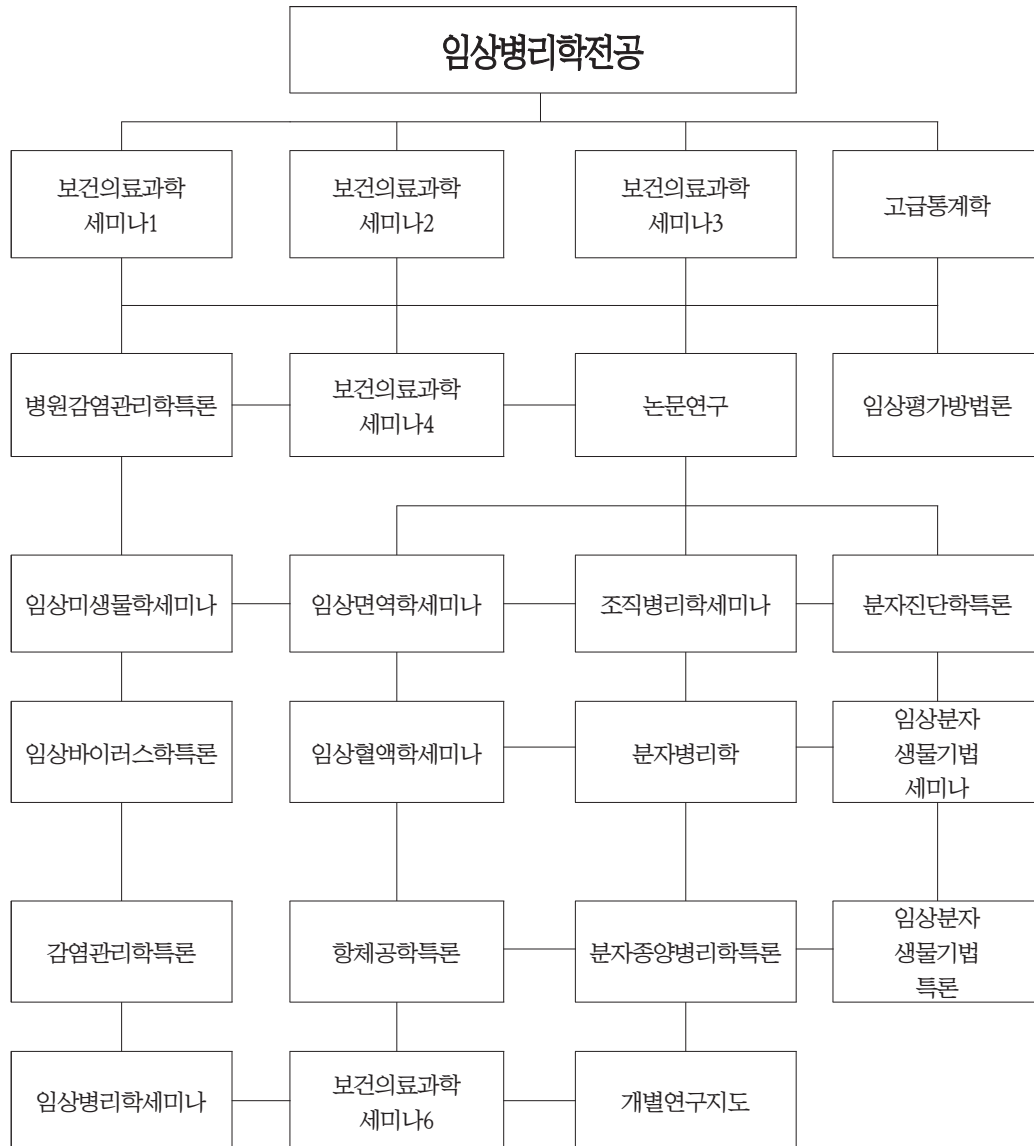

## 교육목표

보건의료 분야에 대한 미래지향적인 관점과 보건의료 분야에 대한 초근의 흐름을 읽을 수 있는 식견을 가질 수 있도록 과학적인 접근 방식을 이용하여 체계적으로 학습하고 탐구함. 이는 보건의료 전문가들의 전문성을 높일 뿐만 아니라 보건의료 발전에 기여하는 이론과 임상 현장성을 겸비한 전문성을 갖춘 보건의료 전문가를 양성하는 것을 목표로 함.

## 진로/취업분야

졸업 후 다양한 분야에서 물리치료 및 건강관리 전문 인력으로 활동 가능함.

활동가능 분야 :

- (1) 전문대학 및 대학교의 교원 및 교직원
- (2) 대학병원 및 각종 병의원
- (3) 국공립 병원 및 보건소
- (4) 재활 연구소 및 공단(산업안전관리공단, 장애인고용촉진공단) 연구소
- (5) 노인전문병원 및 재활요양병원
- (6) 물리치료 및 임상병리학과 교육기관
- (7) 해외 유학 및 취업
- (8) 개인 클리닉 운영 및 다양한 창업 활동

## 교과목 해설

- D605651 보건의료과학세미나1(Seminar in Health and Medical Science 1) 3학점(3)  
최근 임상에 적용되거나 또는 이론적으로 제시되고 있는 첨단 진단기법이나 치료기술의 이론과 실제 적용방법을 강의 토론한다.
- D605652 병원감염관리학특론(Special Topics in Prevention of Infection) 3학점(3)  
임상에서 발생할 수 있는 환자와 의료진 간의 교차 감염의 유형과 예방법을 인지하여 건강 진료와 직장 생활을 위한 정보를 제공한다.
- D605653 보건의료과학세미나2(Seminar in Health and Medical Science 2) 3학점(3)  
보건의료 임상 현장에서 경험할 수 있는 다양한 질환에 대해 검사 및 치료적 방법들에 대해 심화된 방법으로 강의하며 증거에 기초한 최근의 검사 및 치료 정보들에 대해 토론함
- D605654 임상평가방법론(Clinical Evaluation Method) 3학점(3)  
임상 현장에서 사용할 수 있는 기본적인 지식과 효과적인 평가 방법에 대해 연구하며, 임상 평가 방법들의 임상적인 적용에 대해 강의함
- D605655 보건의료과학세미나3(Seminar in Health and Medical Science 3) 3학점(3)  
보건의료 임상 현장에서 다룰 수 있는 최신 연구동향을 파악하고, 임상현장과 이론을 연결한 근거중심의 치료에 대해 논의함
- D605656 고급통계학(Advanced Statistic Methods) 3학점(3)  
보건학 분야의 자료수집과 정리 및 분석 방법에 대한 강의를 하며, 이를 통하여 보건학 논문을 집필하는데 있어서 자료의 수집과 분석능력을 배양하도록 함

- D605657 보건의료과학세미나4(Seminar in Health and Medical Science 4) 3학점(3)  
연구에 필요한 연구계획, 연구방법, 통계 및 연구 결과 검증을 이해함으로써 논문작성에 필요한 제반 지식을 습득할 수 있도록 강의함.
- D605658 논문연구(Thesis Research) 3학점(3)  
학위 논문과 관련된 최신의 연구동향과 추세를 고찰하고 실험 및 논문작성에 필요한 제반 사항을 지도함.
- D605659 개별사례연구(Single Subject Research Design) 3학점(3)  
임상 치료에 있어서 개별 환자의 사례연구를 실험적 연구설계를 통해 보다 과학적으로 연구하고 분석하는 방법에 대해 강의함
- D605660 임상연구방법론(Clinical Research Methodology) 3학점(3)  
연구 진행함에 있어서 필요한 연구 설계 및 통계적 처리, 실험검증, 논문 작성법 등에 대해 심화 학습할 수 있도록 강의함
- D605661 보건의료과학세미나5(Seminar in Health and Medical Science 5) 3학점(3)  
보건의료 임상 현장에서 경험할 수 있는 다양한 신경계 질환과 치료적 방법들에 대해 심화된 방법으로 강의하며 증거에 기초한 최근의 치료 정보들에 대해 토론함.
- D605662 고급임상운동학(Advanced Clinical Kinesiology) 3학점(3)  
물리치료적인 측면에서 인체의 정상적인 움직임 역학과 운동학적 요소들을 물리학적으로 명확히 분석하는 것을 강의 목표로 하여 신체 평가에 대한 심화된 지식과 이를 치료에 응용하는 방법에 대해 강의함
- D605663 고급물리치료진단학(Advanced Diagnosis in Physical Therapy) 3학점(3)  
정확한 물리치료 적용하기 위하여 환자를 평가하고 진단하는 다양한 진단방법들의 유효성과 실행 가능성에 대해 진단적, 임상적 근거에 기초하여 그 중요성을 강조하여 강의함.
- D605664 고급근골격계물리치료학(Advanced Musculoskeletal Physical Therapy) 3학점(3)  
근골격계 환자들에 대한 물리치료의 최근 견해에 대한 보다 진보적인 주제에 대해 강의하며, 이에 근거하여 효율적인 물리치료의 치료방법들에 대해서 강의함
- D605665 운동조절및학습특론(Advanced Motor Control and Learning) 3학점(3)  
인체의 움직임과 운동학습에 있어서 가장 기본적인 지식으로 대두되고 있는 운동조절과 관련된 이론들을 신경학적인 지식에 근거하여 임상에 적용하는 방법들에 대해 강의함
- D605666 고급정형물리치료(Advanced Orthopedic Physical Therapy) 3학점(3)  
정형계 환자들에 대한 물리치료의 최근 견해에 대한 보다 진보적인 주제에 대해 강의하며, 이에 근거하여 효율적인 물리치료의 치료방법들에 대해서 강의함
- D605667 고급신경계물리치료(Advanced Neurological Physical Therapy) 3학점(3)  
신경계 환자들에 대한 물리치료의 최근 견해에 대한 보다 진보적인 주제에 대해 강의하며, 이에 근거하여 효율적인 물리치료의 치료방법들에 대해서 강의함
- D605668 근전도임상분석연구(Clinical Electromyographic Analysis and Research) 3학점(3)  
근육과 신경의 전기생리에 대한 지식을 바탕으로 하여 관련된 각 질병의 진단 방법에 대해 강의하며, 임상 현장에서의 사용될 수 있는 근전도 활용법과 이를 바탕으로 한 연구 적용 방법에 대해 강의함
- D605669 고급동작분석연구(Advanced Method of Motion Analysis) 3학점(3)  
물리치료 분야에서 동작분석의 기본적인 지식과 이를 바탕으로 한 치료적 접근방식에 대해 강의함

- D605670 근골격계물리치료세미나(Musculoskeletal Physical Therapy Seminar) 3학점(3)  
물리치료 현장에서 경험할 수 있는 다양한 근골격계 질환과 치료적 방법들에 대해 심화된 방법으로 강의하며 증거에 기초한 최근의 치료 정보들에 대해 토론함
- D605671 신경계물리치료세미나(Neurological Physical Therapy Seminar) 3학점(3)  
물리치료 현장에서 경험할 수 있는 다양한 신경계 질환과 치료적 방법들에 대해 심화된 방법으로 강의하며 증거에 기초한 최근의 치료 정보들에 대해 토론함
- D605672 암 물리치료(Cancer Physical Therapy) 3학점(3)  
암환자들의 임상양상을 이해하고 그 증상에 따른 물리치료적 중재방법을 연구, 분석하여 실제 적용할 수 있게 한다.
- D605673 의료기기& 헬스케어 분야 기술 동향, 개발 및 창업(Medical device & healthcare technology trend, development, and start-up) 3학점(3)  
의료기기와 헬스케어 분야에서 새로이 소개되는 기술들을 알아보고 새로운 의료기기 및 헬스케어제품의 과학화(안전성, 유효성 확보)를 도모하고 특허 및 실용신안 획득을 지원하여 지식재산권 관련 분쟁을 미연에 방지하고, 지식재산의 권리화를 통해 추후 창업을 통한 사업화 과정을 교육한다.
- D605674 조직병리학 세미나(Current Topics in histopathology) 3학점(3)  
정상과 질환조직에 대해 조직병리학적 특성을 이해하고 최근 임상에 응용되거나 개발되고 있는 진단기법에 대해 이론적 배경 및 연구경향에 대해 발표함.
- D605675 임상 면역학 세미나(Current Topics in Clinical Immunology) 3학점(3)  
최근 연구동향을 파악하여 감염성 및 면역학적 질환을 진단하는데 필요한 면역학의 원리와 그 연구 방법들을 발표함.
- D605676 임상 미생물학 세미나(Current Topics in Clinical Microbiology) 3학점(3)  
최근 연구된 임상에서 중요한 세균의 생리, 생태, 분류, 유전 등을 포함하는 특성을 배우고 최근의 미생물 연구경향에 대해 발표함.
- D605677 임상 혈액학 세미나(Current Topics in Hematology) 3학점(3)  
혈액의 최신 논문의 발표를 통하여 최근 연구경향을 파악하고 이를 연구에 적용함.
- D605678 분자 진단학 특론(Special Topics in Molecular Diagnostics) 3학점(3)  
분자생물학적인 기법을 이용한 유전질환 및 감염성 질환등의 진단에 있어서 첨단진단방법에 대하여 최근 연구내용을 이해함.
- D605679 분자 병리학(Molecular Pathology) 3학점(3)  
장기별, 시스템별 주요 질환을 개별적으로 소개하고 그 원인, 발병기전에 대하여 심층 강의하며 분자진단의 병리학적 응용에 대한 최신지견을 강의함.
- D605680 임상 분자생물기법 세미나(Current Topics in molecular technology) 3학점(3)  
최근 연구된 임상에 응용되거나 개발되고 있는 첨단 분자생물학적 진단 또는 치료기법에 대해 이론적 배경, 적용방법 및 연구경향에 대해 발표함.
- D605681 임상 바이러스학 특론(Advanced Clinical Virology) 3학점(3)  
감염성 질환 및 종양질환에서의 바이러스 병인론을 비롯한 바이러스의 예방, 진단 및 치료에 대한 전반적인 이해도를 높이며 최근의 바이러스 진단을 위한 연구동향에 대해 강의함.

- D605682 임상병리학 세미나(Current Topics in Clinical Diagnostics) 3학점(3)  
최근 임상에 적용되거나 또는 이론적으로 제시되고 있는 첨단 진단기법이나 치료기술의 이론과 적용방  
법을 이해함.
- D605683 감염관리학 특론(Hospital infection and safety control) 3학점(3)  
병원 환경에서 감염될 수 있는 질병의 진단과 예방 및 항생제 내성 및 감염관리 기술을 학습함.
- D605684 항체공학특론(Advanced Antibody Engineering) 3학점(3)  
최신 항체공학기술의 동향과 항체치료제의 새로운 개발 전략 및 방법을 강의하여 이를 통한 항체 기반  
진단기술 개발에 대해 이해함.
- D605685 분자종양병리학 특론(Advanced Molecular Pathology of Tumor) 3학점(3)  
암종별 특이 유전자나 단백질 변화를 분석하는 기법 뿐만 아니라 환자의 치료방법 결정과 예후추정에  
있어서 진단기법의 분석 및 활용에 대해 학습함.
- D605686 임상 분자생물기법 특론(Advanced molecular technology) 3학점(3)  
최근 연구된 임상에 응용되거나 개발되고 있는 첨단 분자생물학적 진단 또는 치료기법에 대해 이론적  
배경, 적용방법 및 연구경향에 대해 학습함.
- D605688 보건의료과학세미나6(Seminar in Health and Medical Science 6) 3학점(3)  
최신 질환의 진단, 치료를 위한 분석기법과 지표개발 동향과 임상에서의 적용에 대해 이해함.
- D605687 개별연구지도(Directed Study Instruction) 3학점(3)  
연구 주제에 대한 활발한 토론과 조언을 통해 논문이 원활히 진행될 수 있는 기본을 마련하며, 실질적  
인 논문 작성요령에 대해 학습함.



## 교육과정표

건축공학과(Department of Architectural Engineering) / 박사과정

이수구분	전공명	학수번호	교과목명	학점	시수
전공기초		D601777	건축사상론	3	3
		D601778	건축연구방법특론	3	3
		D601779	건축설계특론	3	3
		D601780	구조해석특론	3	3
		D601781	건축구조특론	3	3
		D603770	건축물관리시스템	3	3
		D603771	주민참여행정론	3	3
		D603076	건축연구세미나	3	3
전공공통	건축구조	D601807	구조해석및설계	3	3
		D601815	철근콘크리트특론	3	3
		D601817	구조물전산해석	3	3
		D601818	건축소성론	3	3
		D601819	구조물진동론	3	3
		D601820	유한요소법	3	3
		D601821	철골구조특론	3	3
		D601822	P.S콘크리트특론	3	3
		D601823	Matrix구조해석	3	3
		D601824	구조설계방법론	3	3
		D601825	탄성체역학	3	3
		D601826	프리캐스트콘크리트구조특론	3	3
		D604087	내진설계특론	3	3
		D604088	구조물최적설계	3	3
		D604089	구조동역학	3	3

이수구분	전공명	학수번호	교과목명	학점	시수
전공공통	건축계획	D601827	한국건축사특론	3	3
		D604090	동서양건축사특론	3	3
		D604091	근현대건축특론	3	3
		D604092	건축형태공간론	3	3
		D601835	환경심리학	3	3
		D603773	지역문화경영	3	3
		D601837	건축계획결정방법론	3	3
		D601838	주거환경계획론	3	3
		D603774	지역건축사	3	3
		D601841	도시계획특론	3	3
		D601842	농촌계획특론	3	3
		D603775	주민참여건축	3	3
		D601844	건축설비계획특론	3	3
		D603776	보존사례연구	3	3
		D603777	보존설계기술	3	3
전공공통	건축재료 및 시공	D601808	건축재료특론	3	3
		D601809	재료실험특론	3	3
		D601814	콘크리트공학특론	3	3
		D603772	노후화정량평가	3	3
		D604093	건축마감재료특론	3	3
		D604094	특수콘크리트론	3	3
		D604095	건축신기술론	3	3
		D604096	건축재료연구방법론	3	3
		D601812	공정관리특론	3	3
		D604097	건축시공특론	3	3
		D604098	건설경영공학론	3	3
		D604099	원가관리특론	3	3
		D604100	건설실패사례연구	3	3
		D604101	VE 및 LCC	3	3
		D604102	건설계약 및 클레임관리	3	3

## 교육목표와 교육과정의 연계표

교육목표	개별전공의 교육목표	교육방침	교과목예시
세계 수준의 학문과 이론의 탐구	전문이론을 탐구하고 흡수 할 수 있는 능력 배양	전공 학문에 충실한 교육	건축재료특론, 재료실험특론 유한요소법, 구조설계방법론 프리카스트콘크리트구조특론 내진설계특론, 건축신기술론 건축재료연구방법론
창조적인 진리 탐구의 능력 심화	창의력을 지닌 전문 건축인 양성	실용적 창의성 배양	도시계획특론 주민참여건축, 건축설비계획특론 P.S 콘크리트특론 건축시공특론, 건설경영공학론
연구방법의 엄정 과학화	체계적인 연구로 과학화된 건축기술 개발	문제의 이해와 해결안 도출능력을 함양	건축연구세미나, 지역건축사 건축계획결정방법론 구조물전산해석, 건축소성론 구조물진동론, 탄성체역학 구조동역학
학문과 지식의 현실 적용력 추구	학문과 지식의 현실 적용능력을 배양	창의적 응용력을 배양 건축실무에 적용	Matrix 구조해석, 구조물최적설계 콘크리트공학특론 철근콘크리트특론, 철골구조특론 노후화정량평가, 건축마감재료특론 특수콘크리트론 건설계약 및 클레임관리
문제 해결력을 갖춘 전문인 양성	가능한 해결방법의 탐색능력 배양	합리적 사고력 배양	건축연구방법특론, 구조해석특론 구조해석및설계, 건축구조특론 VE 및 LCC, 공정관리특론
선한 목적에 활용되는 지식의 탐구	건축인으로서의 윤리의식강화	인간존엄과 가치가 전제된 지식의 활용	주민참여행정론, 건축물관리시스템 건축설계특론, 원가관리특론 건설실패사례연구
인류적 덕성의 완성	도덕적 인성을 지닌 건축인 양성	생명존엄의 가치를 갖는 건축인 양성	건축사상론, 건축형태공간론
행복과 복지의 사회건설	건축지식을 응용한 복지사회 건설	친환경적인 가치를 배양	환경심리학, 지역문화경영 주거환경계획론 농촌계획특론, 보존사례연구 보존설계기술
문화적 인류 세계의 창조	세계문화 창달의 주역이 될 전문건축인 양성	문화유산의 보존과 관리능력 개발	한국건축사특론 동서양건축사특론 근현대건축특론

## 교육과정연계도

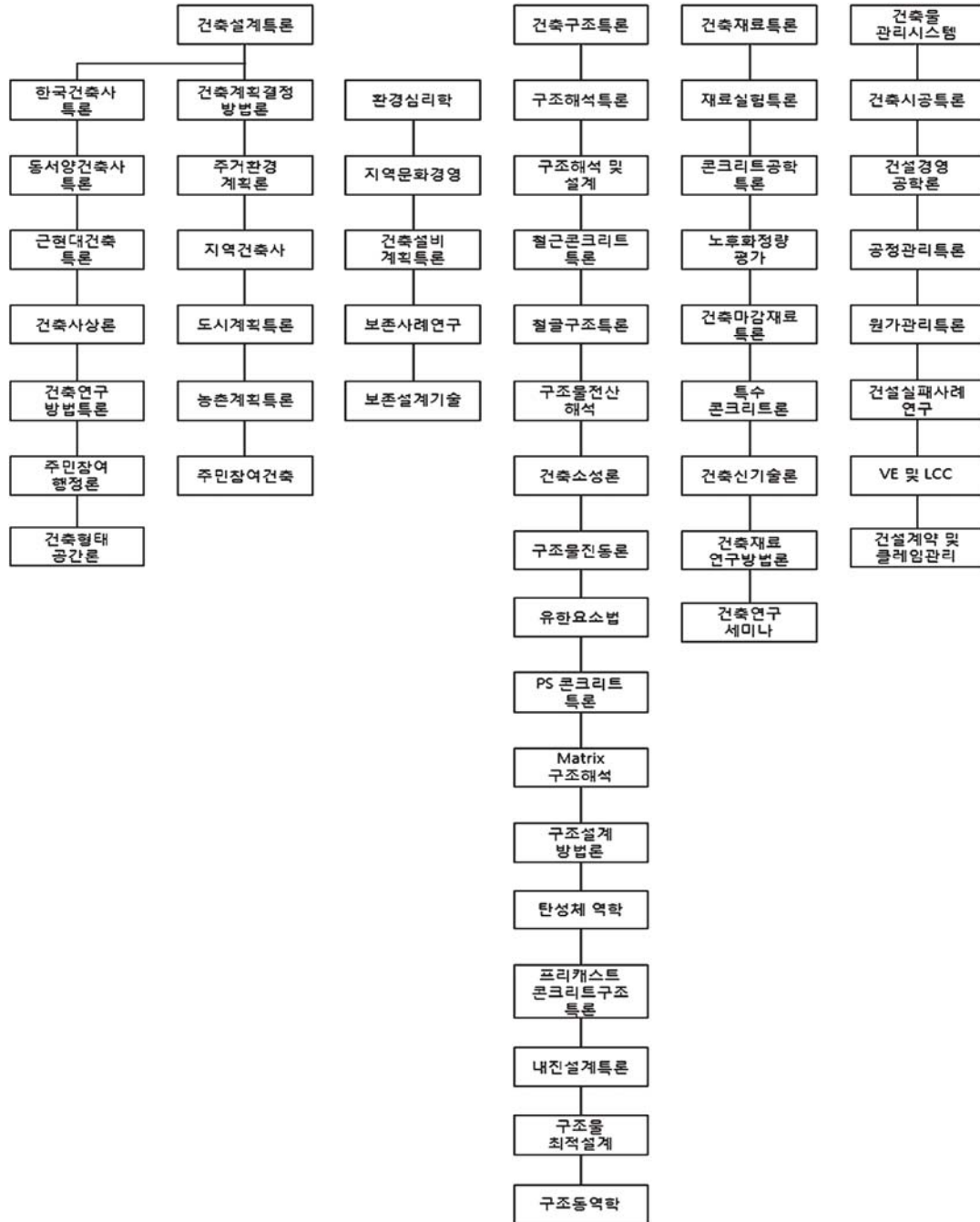

## 교육목표

건축공학 분야의 보다 심도 있는 연구방법과 응용방법을 교수연구함으로써 연구능력을 향상시키며, 아울러 계획, 구조, 재료 및 시공의 전공영역별로 집중 교육하여 독자적 학문체계의 구축은 물론 지속적인 인격도야를 통해 건축문화의 선도와 바람직한 사회 환경조성에 이바지할 수 있는 인재양성을 목표로 한다.

- (1) 건축계획분야는 건축계획과정의 논리적, 객관적 방법론을 연구하고, 기능, 형태, 공간 등에 대한 각종이론 및 실제 건물설계에 필요한 조사분석-종합하는 능력을 배양한다.
- (2) 건축구조분야에서는 안전하고 편리한 공간, 정교한 건축, 건축공해와 재해를 예방하기 위한 하자 없는 건축물을 구현하기 위한 합리적인 구조공법에 대해 연구한다.
- (3) 건축재료 및 시공분야는 건축 재료의 선택과 사용에 있어서 재료의 성질과 특성을 파악하여 적재적소에 사용할 수 있는 능력함양과 건설프로젝트의 성공적 수행을 위한 제반관리기법에 대한 조사, 분석, 종합하는 능력을 배양한다.

## 교육목표 키워드

연구방법 및 응용능력배양, 건축계획과정 방법론 연구, 합리적 구조공법 연구, 건축재료의 제반 성능 연구

## 진로/취업분야

본 과정 이수 후, 디자인사무실 자영, 구조 및 CM엔지니어링사, 국공립 연구소 연구원, 대학교수, 건설관련기업 연구소 연구원, 해외유학 등 사회전반에 걸쳐 다양한 분야로 진출할 수 있고, 대학원 과정 이수 후 특화된 분석 및 연구능력을 토대로 건축공학 세부전공 분야별로 전문화된 능력을 발휘할 수 있다.

## 교과목 해설

D601777 건축사상론(Theory of Architectural Philosophy)	3학점(3)
건축의 철학적인 이론 및 건축가의 건축에 관한 철학적인 주관과 사상을 분석한다.	
D601778 건축연구방법특론(Advanced Methodology of Architectural Research)	3학점(3)
건축에 대한 이론과 실재를 통하여 접근방법을 연구한다.	
D601779 건축설계특론(Advanced Architectural Design)	3학점(3)
건축적 개념이 공간적인 실제로서 이룩되는 과정을 통해 합리적이고 창의적인 작품전개 능력을 찾는다. 또한, 실습을 통하여 설계과정을 진행한다.	
D601780 구조해석특론(Advanced Analysis of Building Structure)	3학점(3)
건축물 구조해석의 최근 동향 및 특별해석방법을 연구한다.	
D601781 건축구조특론(Advanced Theory Architectural Structure)	3학점(3)
탄성체의 평면 및 3차원 응력을 다양한 좌표계의 응력함수를 이용하여 해석방법을 탐구한다.	
D603770 건축물 관리시스템(Building Maintenance System)	3학점(3)
건축구조물의 시공 후 사용기간 동안에 발생할 수 있는 각종 노후화 요인에 대한 진단, 산태평가기법 및 유지관리시스템에 대하여 연수하고 이를 토대로 건축구조물의 건전성 확보를 위한 제반 관리기법을 강의한다.	

D063771 주민참여행정론(Partnership System Research)	3학점(3)
건축·도시행정의 주민참여제도를 파악하고, 행정·전문가·주민의 파트너십 구축방안과 적극적 참여를 유도하는 효율적인 방안을 연구한다.	
D603076 건축연구세미나(Architectural Research Seminar)	3학점(3)
건축에 대한 각종 응용 및 적용사례를 분석함으로써 보다 합리적이고 경제적인 건축물을 창조하기 위한 실무과정을 연구한다.	
D601807 구조해석및설계(Analysis of Building Structure and Design)	3학점(3)
건축물 구조해석의 최근 동향 및 특별 해석방법을 연구하고 설계한다.	
D601815 철근콘크리트특론(Advanced Reinforced Concrete)	3학점(3)
철근콘크리트 구조물의 극한강도설계법을 강술하고 그 응용을 연구한다.	
D601817 구조물전산해석(Computer Application in Structural Design)	3학점(3)
복잡한 건축구조물의 응력해석을 컴퓨터 해결하기 위한 제반능력을 배양한다.	
D601818 건축소성론(Theory of Plasticity)	3학점(3)
건축구조물 응력해석의 소성설계 이론을 습득하고 응용토록 강구한다.	
D601819 구조물진동론(Theory of Vibration in Building)	3학점(3)
진동기초, 미분방정식의 유도과 자유진동 등에 의한 해석처리 방법을 강구한다.	
D601820 유한요소법(Finite Element Method)	3학점(3)
연속체의 응력해석을 위한 유한요소법의 기초개념과 경제조건에 따른 해석과정의 기법을 강의한다	
D601821 철골구조특론(Advanced Steel Structure)	3학점(3)
철골구조물의 구조해석에 필요한 소성설계 및 제반 설계법을 강의한다.	
D601822 P.S 콘크리트특론(Advanced Prestressed Concrete)	3학점(3)
Prestressed Concrete의 구조해석 방법 및 Unbonded Prestress의 응용 등을 강술한다.	
D601823 Matrix 구조해석(Matrix Analysis of Structures)	3학점(3)
Matrix해법의 개념과 강성법, 응력법의 해석 요령을 연구한다.	
D601824 구조설계방법론(Applied Theory of Structural Design Method)	3학점(3)
구조설계에 관한 이론과 실무를 익힌다.	
D601825 탄성체역학(Mechanics of Structures)	3학점(3)
탄성체 구조물의 역학적 거동에 관해 연구한다.	
D601826 프리캐스트콘크리트구조특론(Advanced Theory of Precast Concrete Structure)	3학점(3)
프리캐스트 콘크리트 구조물의 역학적 거동 및 실험 방법에 관해 연구한다.	
D604087 내진설계특론(Advanced Seismic Design of Structure)	3학점(3)
건축구조물의 합리적인 내진설계방법 및 내진보강방안에 대해 연구한다.	
D604088 구조물최적설계(Optimal Design of Structure)	3학점(3)
다양한 건축구조물의 최적설계 기법을 연구하고 각종 설계조건에 따른 최적대안 선정 방안을 배운다.	
D604089 구조동역학(Structural Dynamics)	3학점(3)
동하중을 받는 구조물의 동적거동을 평가하기 위한 각종해석기법을 연구한다.	

- D601827 한국건축사특론(Advanced History of Korean Architecture) 3학점(3)  
 한국의 고대, 삼국시대, 고려시대, 조선시대의 건축양식과 사상을 시대별, 지역별로 구분하여 상호비교하고 실례를 통해 분석하여 특성을 파악한다.
- D604090 동서양건축사특론(Advanced History of Oriental and Western Architecture) 3학점(3)  
 동양 및 서양건축의 형성 및 변천과정에 대하여 시대배경, 사상 원류 및 양식적 특성을 중심으로 살펴보고, 동서양 건축문화의 역사성을 비교 상론한다.
- D604091 근현대건축특론(Advanced History of Modern Architecture) 3학점(3)  
 서양 및 동양의 근대건축의 형성배경을 중심으로 살펴본 뒤, 이의 양식 및 기술사적 특징의 현대건축으로의 영향에 대하여 분야별로 비교 상론한다.
- D604092 건축형태공간론(Theory of Spatial Planning) 3학점(3)  
 건축의 기능과 미적 구성요소로서의 형태 및 공간분석을 통하여 건축조형원리를 파악함과 동시에 건축설계에 관련된 전반적인 이론과 실례를 강의한다.
- D601835 환경심리학(Environmental Psychology) 3학점(3)  
 건축 환경의 새로운 분야로 쏘시오멘트릭방법, 환경지각, 독립성의 생태학 및 그 응용방법, 심리학적 측정방법, 최근의 건축심리학의 연구결과에 대해 강의한다.
- D603773 지역문화경영(Vernacular Culture and Managment) 3학점(3)  
 지역 고유의 문화활동과 행위를 발굴하고, 지역문화유산으로서의 관리와 활성화 방안을 강구하여 포괄적인 지역문화 커뮤니티 운영방안을 검토·연구한다.
- D601837 건축계획결정방법론(Advanced Decision Method of Architectural Design) 3학점(3)  
 건축계획결정에 관한 이론 및 방법을 분석토의 및 강의한다.
- D601838 주거환경계획특론(Advanced Housing Environmental Planning) 3학점(3)  
 주거환경과 물리적, 정신적 건강, 인간의 사회적 상호작용 및 도시주거환경의 개선문제에 대한 사회인류학적, 심리학적 접근방법을 연구한다.
- D603774 지역건축사(History of Vernacular Architecture) 3학점(3)  
 지역적 전통에 의해 시대별로 변천된 각 건물과 도시에 내재된 지역 문화적 컨텍스트와 특화 요소를 분석하여 지역 건축의 패턴, 형태, 특성을 종합적으로 고찰한다.
- D601841 도시계획특론(Advanced Urban Planning and Design) 3학점(3)  
 인간건축도시가 상호 유기성을 갖도록 실제적 이론을 통해 연구한다.
- D601842 농촌계획특론(Advanced Rural Planning) 3학점(3)  
 농촌사회에 필요한 지역시설과 그 기원과 발전, 농촌사회문제 등에 대하여 종합 분석한다.
- D603775 주민참여건축(Architecture With People Participation) 3학점(3)  
 지역도시 및 건축물의 실제행위에 있어서 현 행정정치의 문제점을 파악하고, 지역주민의 자발적 참여를 유도하는 방안을 검토하는 한편, 지역주민의 의사를 반영하여 건축분쟁을 방지하고 지역 고유의 커뮤니티 구축 방안을 연구한다.
- D601844 건축설비계획특론(Advanced Studies of Building Equipment Design) 3학점(3)  
 각종 건축설비를 설계·계획할 때에 기본적 사항에 대하여 강술하고 건축설비설계에 대해 강의한다.



- D603776 보존사례연구(Preservation Case Studies) 3학점(3)  
 문화유산으로서 지역도시 및 건축의 보존사례를 이론적, 방법론적, 실제적인 분석을 통해 이해하고 미래에도 역사적으로 중요성이 유지될 수 있는 실현가능한 보존 방안을 연구한다.
- D603777 보존설계기술(Implementation in Preservation Planning) 3학점(3)  
 지역문화재 등의 건물유지, 복원, 보호 등 광범위한 기술적 의문과 쟁점사항을 규명하고, 역사적 건물의 보존을 위한 구조적 안전성을 확보하는 방안을 검토하며, 그리고 미래에 남겨져야 할 현대건물에도 적용할 수 있는 보존설계기술을 연구한다.
- D601808 건축재료특론(Advanced Architectural Materials) 3학점(3)  
 건축재료의 기계적, 물리적, 화학적 성질이 구조물에 어떤 영향을 미치는가에 대한 원리를 소개하며, 또한 재료의 특성을 규명하기위해 거동을 평가할 수 있도록 실험과 이론을 강의한다.
- D601809 재료실험특론(Advanced Theory of Testing Materials) 3학점(3)  
 각종 건축물 구성 재료의 성상을 규명하기 위한 제반실험을 계획하고 실시하는 방법을 습득한다.
- D601814 콘크리트공학특론(Advanced Concrete Engineering) 3학점(3)  
 최근 연구되는 특수콘크리트의 특성분석과 활용방안 및 연구의 방향에 대하여 강의한다.
- D603772 노후화정량평가(Quantitative Evaluation of Deteriorated Building) 3학점(3)  
 노후화된 선물의 정량적인 구조성능평가 및 잔존수명예측을 통한 성능개선방안을 연구한다.
- D604093 건축마감재료특론(Advanced Theory of Architectural Finishing Material) 3학점(3)  
 건축공사에 사용되는 각종 마감 재료의 제반 특성이 구조물에 어떠한 영향을 미치는 가에 대한 원리를 소개하며 마감재료별 요구 성능 및 활용법을 연구한다.
- D604094 특수콘크리트론(Theory of the Concrete for Special Application) 3학점(3)  
 건설공사의 특수한 환경, 용도 및 재료 조건에 대응할 수 있도록 새롭게 발전된 재료와 기술을 이용한 특수 콘크리트의 제조, 특성 및 활용방안에 대하여 이론 및 실제를 연구한다.
- D604095 건축신기술론(Theory of New Technology of Architecture) 3학점(3)  
 건축프로젝트의 성공적 수행을 위해 생애주기 동안 요구되는 시공 기술 및 시공 관리와 연관한 제반 품질 향상, 원가절감 그리고 공기단축 등을 기대할수 있는 새로운 재료, 기술 및 공법 등에 대하여 연구한다.
- D604096 건축재료연구방법론(Methodology of Architectural Material Research) 3학점(3)  
 건축재료 분야의 지속가능한 발전을 위한 이론 및 실무적 접근을 통해 건축재료 분야의 효율적 연구방법론에 대하여 강의한다.
- D601812 공정관리특론(Advanced Theory of Schedule Control) 3학점(3)  
 공정관리에 있어 공정계획의 입안, 협의 결정, 실행과 조직상의 책임권한을 명확히 알고, 계획 수정방법을 탐구하며, 직제 기구와 측면적인 관리기구와의 융합을 도모하는 방법 등을 연구 강의한다.
- D604097 건축시공특론(Advanced Architectural Execution) 3학점(3)  
 건축물의 생산 프로세스에서 요구되는 기술 및 관리적 요소에 대한 이해를 돕고 건축시공 기술의 합리적 발전방향에 대하여 탐구한다.
- D604098 건설경영공학론(Theory of Construction Management) 3학점(3)  
 대형화, 다양화 및 고도화되는 건설 프로젝트의 효율적 수행을 위한 요소기술의 제반 능력 향상 및 관리기술의 최적화를 통한 유효성의 확보와 연관하여 과학적이고 합리적인 경영관리 방안에 대하여 연구한다.



- D604099 원가관리특론(Advanced Theory of Cost Management) 3학점(3)  
건설프로젝트의 라이프 사이클 동안 주어진 예산과 일정을 토대로 프로젝트가 원활하게 진행되도록 제  
반자원의 소요비용을 효율적으로 관리하고 통제하는 방법에 대하여 강의한다.
- D604100 건설실패사례연구(Research of Failure Cases of Construction Project) 3학점(3)  
건설프로젝트의 수행과정에서 발생할 수 있는 제반 정책, 경제 및 시공 리스크 등에 의해 실패한 프로  
젝트의 사례를 고찰하고 이를 방지하기 위한 합리적인 방법론을 연구한다.
- D604101 VE 및 LCC(Theory of Value Engineering and Life Cycle Cost) 3학점(3)  
건축프로젝트의 가치향상 및 원가절감을 위한 방법론으로서 VE에 대한 제반 이론을 탐구하고 프로젝트  
의 생애주기동안 경제성을 분석하기 위한 LCC 기법을 연구한다.
- D60402 건설계약 및 클레임관리(Theory of Contract and Claim Management) 3학점(3)  
건설프로젝트의 계약 및 계약 위반 등의 사유에 의해 야기되는 클레임에 대한 제반 이론 및 사례를 연  
구한다.

## 교육과정표

전자공학과(Department of Electronic Engineering) / 박사과정

이수구분	전공명	학수번호	교과목명	학점	시수
전공기초		D601917	전자장론	3	3
		D601918	전자회로특론II	3	3
		D601919	프로그래밍론II	3	3
		D601922	반도체특론II	3	3
		D603216	통계신호처리	3	3
		D603217	반도체설계특론	3	3
		D603235	마이크로컴퓨터제어이론II	3	3
전공공통	회로및시스템	D601923	아날로그IC설계II	3	3
		D601924	신호처리이론II	3	3
		D601926	신호처리응용II	3	3
		D601927	ASIC설계	3	3
		D601928	센서신호처리II	3	3
		D601930	VLSI시스템	3	3
		D601932	동영상처리특론	3	3
		D601933	패턴인식특론	3	3
		D601935	디지털시스템설계II	3	3
		D603218	음성신호처리	3	3
		D603219	정밀계측회로설계II	3	3
		D603220	RF회로설계II	3	3
		D603236	고주파IC설계	3	3
		D603237	음향신호처리II	3	3
D603238	산업전자공학II	3	3		

이수구분	전공명	학수번호	교과목명	학점	시수
전공공통	반도체	D601953	박막공학II	3	3
		D601954	센서기술II	3	3
		D601955	화합물반도체II	3	3
		D601956	MOS디바이스와VLSI의기초II	3	3
		D601957	고체전자공학II	3	3
		D601958	반도체응용설계II	3	3
		D601959	에피택시II	3	3
		D601960	전자재료II	3	3
		D601961	컴퓨터응용CMOS회로설계II	3	3
		D601962	반도체디바이스설계II	3	3
		D601963	전자소자	3	3
		D601964	집적회로공정	3	3
		D601965	진공기술	3	3
		D601966	컴퓨터응용IC설계	3	3
		D601967	센서와액츄에이터	3	3
전공공통	컴퓨터 및 제어	D601968	마이크로프로세서시스템설계	3	3
		D601969	자료구조특론	3	3
		D601971	컴퓨터시뮬레이션	3	3
		D601972	디지털시스템자동설계	3	3
		D601973	CAD Tool설계	3	3
		D601974	VLSI CADII	3	3
		D601975	집적회로설계시스템	3	3
		D601976	제어계통의합성	3	3
		D601977	적응제어이론	3	3
		D601979	지능제어이론II	3	3
		D601981	멀티미디어시스템설계특론	3	3
		D603221	DSP시스템설계	3	3
		D603222	스위칭에너지변환설계	3	3
		D603223	전력변환설계II	3	3
		D603224	전력전자공학특론II	3	3

## 교육목표와 교육과정의 연계표

교육목표	개별전공의 교육목표	교육방침	교과목예시
세계 수준의 학문과 이론의 탐구	창의력을 갖춘 재료공학도 양성	사용자를 중심으로 한 가치의 이해	전자회로 특론 II, 통계신호처리 반도체설계 특론
창조적인 진리 탐구의 능력 심화		자기표현 능력의 극대화	통신공학 특론 II 반도체 특론 II, 전자장론
연구방법의 엄정 과학화		다양한 정보의 종합을 바탕으로 한 프로그래밍 능력배양	프로그래밍론 II 마이크로프로세서 제어이론 II
학문과 지식의 현실 적용력 추구	인성과 전문성의 갖춘 공학도 양성	시대적, 지역적 요구의 이해	동영상처리 특론 산업전자공학 II 이동통신공학 II 디지털통신 특론 II, 광과특론 스토캐스틱프로세스 특론 센서기술 II, 자료구조 특론 적응제어이론 제어계통의 합성
문제 해결력을 가진 전문인 양성		철저한 이론을 바탕으로 한 실기 배양	신호처리이론 II, 패턴인식 특론 음향신호처리 II 광섬유비선형효과이론 마이크로파통신 II 비선형과동이론 광대역통신 특론, 부호이론 고체전자공학 II, 진공기술 지능제어이론 II, 전력전자특론 II
선한 목적에 활용되는 지식의 탐구		전문가적 기량 획득	센서신호처리 II, VLSI시스템 음성신호처리 마이크로파능동회로 안테나공학, 큐잉시스템 응용 이동통신시스템 II 이동통신시스템 분석론 대역확산통신시스템, 박막공학 II 화합물반도체 II 센서와 액츄에이터

교육목표	개별전공의 교육목표	교육방침	교과목예시
인류적 덕성의 완성	실습을 통한 실무능력을 갖춘 공학도 양성	일반실험실습 학문분야의 이해	신호처리응용 II MOS디바이스와 VLSI의 기초 II 전자재료 II, 전자소자 직접회로공정, 컴퓨터시뮬레이션 VLSI CAD II 직접회로 설계시스템
행복과 복지의 사회 건설		실무능력 배양	아날로그 IC설계 II, ASIC 설계 RF회로 설계 II, 고주파 IC설계 반도체응용설계 II 컴퓨터응용COMS회로설계 II 컴퓨터응용 IC설계 마이크로프로세서 시스템설계 CAD Tool 설계 멀티미디어시스템 설계 특론 DSP시스템설계, 전력변환설계 II
문화적 인류 세계의 창조		체험교육을 통한 사고능력의 극대화	디지털시스템 설계II 정밀계측회로 설계 II 에피택시 II 반도체디바이스설계 II 디지털시스템 자동설계 수위칭 에너지 변환 설계

## 교육과정연계도

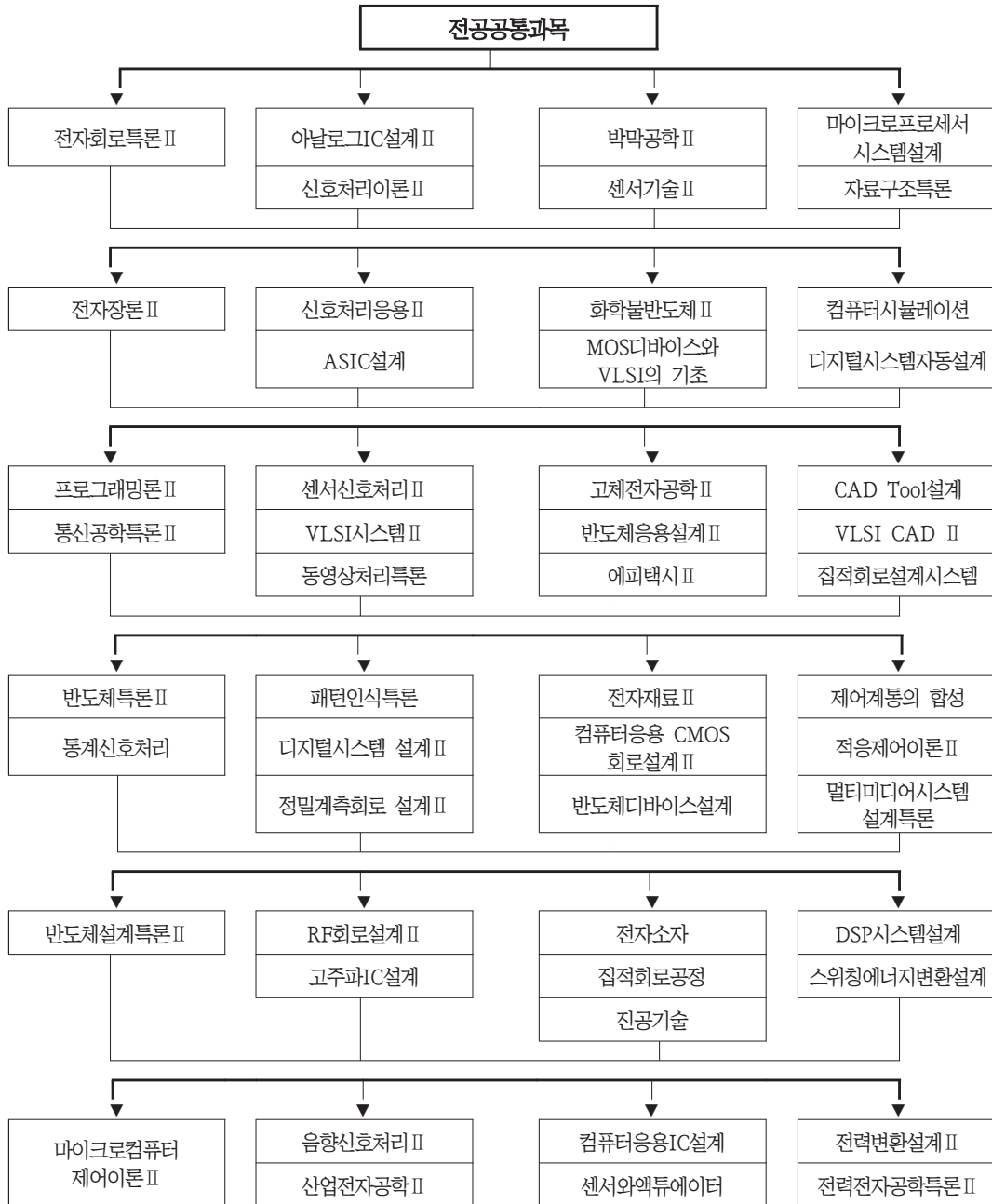

## 교육목표

전자공학은 컴퓨터, 반도체, 통신, 제어는 물론 최첨단 분야인 생명공학에 이르기까지 그 영역을 넓혀가고 있으며, 또한 상호 깊은 연관을 가지고 발전을 거듭하고 있다. 이와 같이 첨단과학으로서의 전자공학은 정치, 경제, 사회의 전 분야에 걸쳐 그의 영향력이 증대되고 있어 인간의 보다 풍요로운 삶을 위해 중추적인 역할을 하리라 기대되는 학문이다. 이러한 학문적 추세 및 시대적 요청에 부응하기 위하여 본 학과에서는 기초이론 및 응용분야에 이르기 까지 체계적이고도 심도 있는 교육을 하며, 또한 실험실습 교육에 내실을 기함으로써 다양한 전문지식은 물론이고 창의적인 문제해결능력, 실제문제에의 응용력을 고루 갖춘 명실상부한 고급기술자 및 연구자를 양성하여 국가산업발전 나아가 인류사회의 발전에 공헌하고자 한다. 이에 본 학과에서는, 전자공학의 핵심 분야인 반도체공학, 통신공학, 컴퓨터공학과 회로 및 시스템공학을 전문 연구 분야로 하며, 공통 이수과목 및 분야별이수과목을 이수함으로써 전자공학 전반에 걸친 기초공학적 기반을 다지고 전공영역에 심층적으로 접근할 수 있도록 한다. 그리고 각 분야별 전공교수의 지도아래 국내외 최신문헌의 심독, 각종 학술발표회 및 기술조류를 파악, 습득할 수 있도록 한다. 또한 전공그룹별 세미나 활동을 통하여 연구능력을 함양시키며, 학과 교수들 간의 학문적 교류를 통하여 전문연분야간의 유기적인 연구체제가 이루어질 수 있도록 한다.

특히, 본 학과에서는 국내유수의 공업단지를 보유하고 있는 지역적 특성을 고려하여, 지역의 관련 산업체 및 연구기관과의 긴밀한 협조아래 본 대학원생의 업체탐방 및 공동연구과제의 수행을 통하여 지역산업의 발전에 기여할 뿐만 아니라, 대학원생의 실제문제에의 적응능력을 배양할 수 있도록 한다.

## 교육목표 키워드

전자공학과와 이론 실무형, 인재양성, 기초과학 및 기초공학 지식에 기반을 둔 능력 있는 최고의 전자공학인 양성

- 다양한 정보기기 개발을 위한 회로 및 시스템 개발능력
- 반도체 소자를 기초로 한 차세대 반도체공정 및 장비 개발 능력
- 전파 및 정보통신을 기초로 한 차세대 통신시스템 개발 능력
- 컴퓨터 제어를 바탕으로 한 공정, 기계, 전력 등의 제어능력 함양

## 진로/취업분야

전자공학은 우리나라 모든 국가산업의 핵심이므로 진로분야는 대기업, 국자출연연구소, 고급공무원, 대학교수, 창업 등이 있으며, 전공에 연계된 다양한 자격증을 취득할 수 있으므로 어떤 분야의 산업이든 취업이 가능하다.

세부적으로, 다양한 정보기기의 회로 및 시스템, 전파 및 정보통신산업, 반도체산업, 컴퓨터 및 제어분야의 기업, 연구소 등으로 취업이 가능하다.

## 교과목 해설

### D601917 전자장론(Electromagnetic Theory)

3학점(3)

전자파의 산란 굴절 및 복사에 관한 경계치 문제의 해석 방식과 각종 도파계에 관한 고유함수고유치 및 경계치 문제와 전자파의 방사 특성 등을 다룬다.

- D601918 전자회로특론 II(Advanced Electronic Circuit Theory II) 3학점(3)  
 Passive 및 Active 회로망의 해석과 합성에 관한 기초 이론으로서 정실 함수의 합성, 회로망함수의 감도, 분포 RC선도를 사용한 능동필터, 샘플치 필터, 피형전성로의 특성해석에 관하여 강의하고 응용기법을 다룬다.
- D601919 프로그래밍론 II(Introduction to Programming II) 3학점(3)  
 컴퓨터를 사용한 문제풀이 능력을 함양시키기 위하여 프로그램에 필요한 알고리즘과 언어 및 Structured Programming, Debugging과 프로그램 검증 최신 프로그램 기법을 다룬다.
- D601922 반도체특론 II(Advanced Semiconductor Theory II) 3학점(3)  
 반도체 소자에서의 캐리어 운동에 대해 양자 역학적인 이론을 도입하여 해석하고 여러 가지 외부적인 자극에 대해서 나타나는 응답을 정리하여 반도체 소자의 전기 전도 특성을 다룬다.
- D603216 통계신호처리(Statistical Signal Processing) 3학점(3)  
 랜덤 프로세스를 심화하여 다루며, 통계에 근거하여 신호의 특성을 분석하고 해석한다. 그리고 통계 신호 예측이론 및 통계 신호 검출이론을 다룬다.
- D603217 반도체설계특론(Semiconductor Design Theory) 3학점(3)  
 반도체 집적회로, 반도체 시스템, 반도체 소자의 전반적인 설계방법의 이론 및 원리에 대하여 강의하고 이를 응용하여 설계하는 방법에 대하여 배운다. 관련 software를 사용하여 직접 실습함으로써 확실한 반도체 설계기법을 익히는 것을 목표로 삼는다.
- D603235 마이크로컴퓨터제어이론 II(Microcomputer Based Control Theory II) 3학점(3)  
 싱글칩 마이크로컴퓨터(Single-Chip Microcomputer) 특징과 기능 및 산업화예의 응용 예와, 이들의 기능을 최대한 하기 위한 제어용 소프트웨어(Software)의 작성기법을 논한다.
- D601923 아날로그IC설계 II(Design of Analog Integrated Circuit II) 3학점(3)  
 이 교과목은 아날로그 집적 회로의 해석 및 설계를 다룬다. 이 교과목의 주된 내용은 광대역증폭기, 아날로그 곱셈기와 변조기, 전압 조정기, PLL 회로, 데이터 변환기 등이다.
- D601924 신호처리이론 II(Theory of Signal Processing II) 3학점(3)  
 많은 종류의 신호에 대하여 이를 효율적으로 처리하기 위한 기본 이론으로서, FIR/IIR 디지털 필터, 적응필터, 고전적/현대적 스펙트럼 추정법 및 기타 신호처리 알고리즘을 이해하고, 구현할 수 있는 방법을 배운다.
- D601926 신호처리응용 II(Applications of Signal processing II) 3학점(3)  
 다양한 신호에 대하여 성질, 처리 목적 및 응용에 따라 다르게 적용할 수 있도록 DSP이론의 실제적인 응용방법을 배우며, 퍼지, 신경회로망, 카오스, wavelet 변환 등의 이론과 멀티미디어, 정보통신등 응용 시스템에 대한 적용 과정을 배운다.
- D601927 ASIC설계(ASIC Design) 3학점(3)  
 이 교과목은 특수 용도의 집적 회로 설계를 다룬다. 이 교과목의 주된 내용은 연상증폭기와 연산 트랜스컨덕턴스 증폭기를 이용한 여파기, 발진기, 전압-주파수 변환기, 그리고 주 파수-전압 변환기 등이다.
- D601928 센서신호처리 II(Sensor Signal Processing II) 3학점(3)  
 이 교과목은 센서 소자들과 센서 신호처리 회로들을 다룬다. 이 교과목에서는 저항형, 용량형, 유도형, 그리고 전압(또는 전류) 발생형 센서들의 전기적인 신호를 처리하는 회로들을 공부한다.
- D601930 VLSI시스템(VLSI System) 3학점(3)  
 반도체 소자의 컴퓨터 모델링, 프로세서 방법 및 자동설계, CAD의 활용 및 시뮬레이터의 개발과 응용, 대형 집적회로의 설계 및 해석 등에 대하여 다룬다.



- D601932 동영상처리특론(Topics in Dynamic Image processing) 3학점(3)  
2차원 연속 신호에서 배경과 목적물의 영상을 분리하여 목적물의 인식, 목적물의 이동 속도, 회전, 복족 물의 자동추적 등의 변위평가에 대한 알고리즘을 다룬다.
- D601933 패턴인식특론(Topics in Pattern Recognition) 3학점(3)  
영상 Transformation, 영상모델, 영상강조, 영상 데이터 압축 영상복원에 대하여 연구하며 2차원과 3차원의 수학적 방법과 경험적 방법 등에 대하여 주로 형상 인식을 다룬다.
- D601935 디지털시스템설계 II(Modern Digital System II) 3학점(3)  
디자인 자동기술, 디지털 디자인 언어, 논리 시뮬레이션, IC 시뮬레이션, 자동문서작성과 디자인 자동응답기술의 개발에 대하여 논하고, 또한, 전반적인 응용 분야에 관하여 논한다.
- D603218 음성신호처리(Speech Signal Processing) 3학점(3)  
인간과 기계간의 가장 간단하고 편리한 의사소통 수단인 음성에 대하여 음성 신호의 특성 및 발생과정을 배우고, 신호처리 이론에 근거한 분석, 합성, 코딩, 인식 등 음성 신호처리의 주요 영역을 이해하고, 응용할 수 있는 능력을 배양한다.
- D603219 정밀계측회로설계 II(Precision Measurement Circuit Design II) 3학점(3)  
전자 측정 및 기기에 필요한 정밀 계측 회로들을 다룬다. 주된 교과 내용은 직류-전류 브리지, 교류-전류 브리지, 저 잡음 전압 증폭기, 잡음 측정 및 축소기법, 신호분석기 등이다.
- D603220 RF회로설계 II(RF Circuit Design II) 3학점(3)  
이 교과목은 무선 송신기 및 수신기의 기본 블록인 무선-주파 전자회로의 해석 및 설계를 다룬다. 이 교과목의 주된 내용은 공진회로와 임피던스 변환회로, 소신호 고주파 증폭기, 고주파 발진기, 혼합기, 변조기, 수신기, 선형 전력 증폭기, SSB 송신기 등이다.
- D603236 고주파IC설계(High-Frequency Integrated Circuit Design) 3학점(3)  
이 교과목은 주로 통신 시스템에 사용되는 고주파 아날로그 집적 회로를 다룬다. 이 과목의 주된 내용은 MOSFET 설계와 모델링, 쇼트키 다이오드와 수동소자, 고주파 증폭기, 혼합기와 발진기, 그리고 데이터 변환기 등이다.
- D603237 음향신호처리 II(Acoustic Signal processing II) 3학점(3)  
인간과 기계간의 인터페이스 수단인 음성에 대하여 음성 신호의 전처리 과정, wavelet변환 선형예측 분석, 필터뱅크 등의 시간/주파수 특징 분석 방법, 음성 특징 파라미터 추출방법 신경회로망, 퍼지이론 등 최신이론과의 접목을 이해함으로써 실용적인 음성 신호처리 이론을 배운다.
- D603238 산업전자공학 II(Industrial Electronics II) 3학점(3)  
이 교과목은 산업용 전자회로를 다룬다. 이 교과목의 주된 내용은 트랜지스터 스위치, 프로그래머블, 콘트롤러, SCR 회로, 귀환시스템과 서보메커니즘, 산업용 로봇, 모터 컨트롤 시스템 등이다.
- D601953 박막공학 II(Thin Film Engineering II) 3학점(3)  
금속박막, 절연체 박막, 반도체 박막의 전기적 성질과 광학적 성질 및 제조 공정에 대해서 폭넓게 자세히 다룬다.
- D601954 센서기술 II(Sensor Technology II) 3학점(3)  
광전, 압전, 가스, 반도체 sensor제작 공정 및 기능, 설계 방법, 응용방법에 대해 자세히 언급한다.
- D601955 화합물반도체 II(Compound Semiconductor II) 3학점(3)  
GaAs와 InP 및 그에 관련된 화합물 반도체의 Epitaxy 성장기술과 이종접합, Superlattice, 양자우물 구조 등의 특성 및 응용이 강조된다.

- D601956 MOS디바이스와 VLSI의 기초 II(MOS Device and VLSI Fundamental, II) 3학점(3)  
Scaling Law에 따른 VLSI제작 기법에 대해 논하고 PLA와 같은 digital IC의 디자인과 Lay-out에 대해 논한다. static과 dynamic RAM, ROM, PROM등과 같은 반도체 메모리 디바이스의 물성, 동작 원리, 설계에 대해 논하며, 마지막으로 Computer에 의한 VLSI설계에 대해 언급한다.
- D601957 고체전자공학 II(Solid State Electronics II) 3학점(3)  
양자 전자공학, 통계역학, 에너지 대역이론, 반도체 이론 등을 강의한다.
- D601958 반도체응용설계 II(Application Design of Semiconductor II) 3학점(3)  
반도체소자 및 공정, 아날로그 및 디지털 논리회로, 디지털 논리합성, 집적회로설계에 대해 강의 및 실습한다.
- D601959 에피택시 II(Epitaxy II) 3학점(3)  
MBE, MOVPE 등 최근의 에피택시 성장 기술과 이에 따른 성장된 막의 측정 기술, 활용방법에 대하여 연구한다.
- D601960 전자재료 II(Electronic Material II) 3학점(3)  
비정질 반도체, 액정, 가기버블 메모리 등에 이용되는 불규칙 배열재료의 디바이스 응용에 대해 집중 논의한다. Xerography나 solar cell등에 사용하는 비정질 반도체에 대해서도 언급한다.
- D601961 컴퓨터응용CMOS회로설계 II(Computer Application of CMOS Circuit Design II) 3학점(3)  
CMOS를 이용하여 기초의 회로를 대치하는 방법에 대하여 강의한다. 실제 설계 tool을 사용하여 실습도 병행한다.
- D601962 반도체디바이스설계 II(Design of Semiconductor Devices II) 3학점(3)  
각종 디바이스(Diode, MOS, BJT, IGBT etc)의 제원 및 도핑농도, contact의 위치, 바이어스의 조건 등 각종 제원 바꾸면서 실제로 Computer를 사용하여 직접 설계실습을 해본다.
- D601963 전자소자(Electronic Device) 3학점(3)  
바이폴라, MOS소자, 액정소자, HEMT, HBT 등의 전자소자에 회로 해석방법 및 응용에 대해 논한다.
- D601964 집적회로공정(Integrated Circuits Process) 3학점(3)  
단위공정인 산화 · 확산 · 이온주입 CVD 사진식각기술 · 금속공정 등을 자세히 설명하고 각 공정에 대한 최근의 토피과 그 공정 기술을 이용한 집적회로의 성능에 대해서 논한다.
- D601965 진공기술(Vacuum Technology) 3학점(3)  
진공 펌프, 즉 드라이 진공 펌프, 루트 펌프, 확산 펌프, 이온 펌프, 크라이오 펌프등의 특성 및 구조, 동작원리에 실제 예를 바탕으로 폭넓게 강의한다.
- D601966 컴퓨터응용IC설계(Computer Application of IC Design) 3학점(3)  
실제 layout tool을 이용하여 주어진 공정 rule에 맞게끔 CMOS로 구성된 아날로그 IC를 설계하는 방법에 대해서 강의한다. 또한 디지털 조직의 cell library를 만드는 방법에 대해서 같이 강의한다.
- D601967 센서와 액츄에이터(Sensor & Actuator) 3학점(3)  
센서와 액츄에이터의 설계, 제조, 모델링, 측정 및 응용에 대해 폭넓게 강의한다. 또한 이의 응용에 대해 고찰한다.
- D601968 마이크로프로세서시스템설계(Microprocessor Systems Design) 3학점(3)  
본 과목은 마이크로프로세서를 실제 시스템의 설계에 응용하는 것을 다룬다. 마이크로프로세서 시스템 설계에 있어서 보다 깊고 실질적인 내용들을 취급하며, 특히 타이밍 개념에 대한 이해를 깊이 한다. 한 특정 모델인 MC68000을 선택해서 인스트럭션 세트 등의 설계구조를 연구하게 된다.

- D601969 자료구조특론(Advanced Data Structure Theory) 3학점(3)  
컴퓨터 자료구조화를 위한 이론인 Queues, Stacks, Tree 이론을 바탕으로 객체 지향적 자료구조 (Object Oriented Data Structure)에 관하여 연구한다.
- D601971 컴퓨터시뮬레이션(Computer Simulation) 3학점(3)  
모델 작성과 시뮬레이션의 방법론 및 소프트웨어 tool의 수학적인 개관을 익히고 상태 시간 공간에서 궤도 묘사와 시뮬레이션에서 Perinet, 인공지능 등의 사용기법 등에 대하여 배운다.
- D601972 디지털시스템자동설계(Digital System Design Automation) 3학점(3)  
본 과목은 컴퓨터를 디지털 시스템 제작시 보조적인 TOOL로써 사용하게 된다. 자동화된 종합 평가와 같은 테스트들을 포함한 고급 수준으로부터 문서화 테스트등과 같은 저급 수준까지 광범위한 설계 자동화 시스템 분야를 다룬다.
- D601973 CAD Tool설계(CAD Tool Layout) 3학점(3)  
ECAD tool을 만들기 위한 기법 및 알고리즘을 익히고 실제로 ECAD tool 제작을 위한 문제모형들을 다룬다. 또한 상용 ECAD tool을 사용하여 문제해결의 기법을 익히도록 한다.
- D601974 VLSI CAD II(VLSI CAD II) 3학점(3)  
집적회로 설계를 위한 ECAD tool과 관련된 분야를 다루며 이론 및 실제 응용에 중점을 두어 상세한 알고리즘도 익힌다. 주요 분야는 회로 및 논리레벨 시뮬레이터, 블록배치 및 자동배선기법, 논리합성, 논리최소화, 검증 및 시험, 레이아웃 기법 등을 다룬다.
- D601975 집적회로설계시스템(VLSI Design System) 3학점(3)  
반도체 소자의 컴퓨터 모델링, 프로세서 방법 및 자동설계, CAD의 활용 및 시뮬레이터의 개발과 응용, 대형 집적회로의 설계 및 해석 등에 대하여 다룬다.
- D601976 제어계통의 합성(Synthesis of Digital Control System) 3학점(3)  
제어계통의 보상기법, 아날로그 컴퓨터에 의한 합성, 수치해석, 주파수 영역에서의 계통합성, 시간영역에서의 계통합성, 디지털 컴퓨터에 의한 합성등을 다룬다.
- D601977 적응제어이론(Adaptive Control Theory) 3학점(3)  
Model Reference Adaptive Control 이론을 비롯하여 시변계통, 이산치 계통 등의 동정기법 및 적응 상태관측 이론 등에 대하여 강의한다.
- D601979 지능제어이론II(Intelligent Control Theory II) 3학점(3)  
퍼지이론, 신경회로망 및 인공지능기법 등을 이용한 제어계통의 설계, 해석 등을 다룬다.
- D601981 멀티미디어시스템설계특론(Advanced Multimedia System Design Theory) 3학점(3)  
멀티미디어 시스템에 응용되는 고속처리용 ASIC회로를 설계하는 것이 본 과목의 목표이며, 고수준 논리합성 알고리즘인 스케링, 유니트 바인딩과 할당, 파이프라인 구조 및 이에 대한알고리즘을 멀티미디어 시스템 설계에 적용한다.
- D603221 DSP시스템설계(Digital Signal Processing System Design) 3학점(3)  
초고속 프로세서인 DSP를 이용하여 디지털 시스템과 아날로그 시스템을 복합 설계한 후 이에 대한 소프트웨어와 하드웨어의 설계방법을 다룬다.
- D603222 스위칭에너지변환설계(Switching Energy Conversion Design) 3학점(3)  
반도체 스위칭 소자를 중심으로 한 전력형태의 변환, 가공, 제어 등의 이론을 강의하고, 시뮬레이션 등을 이용하여 실제 시스템의 장단점을 이해한다.

- D603223 전력변환설계 II(Power Conversion Design II) 3학점(3)  
전력용 반도체 소자를 이용한 전력변환 기기의 종류와 동작원리에 대해 이해하고, 컴퓨터 시뮬레이션  
툴등을 이용하여 설계기법을 다룬다.
- D603224 전력전자공학특론 II(Advanced Power Electronics II) 3학점(3)  
전력변환의 기초가 되는 스위칭 컨버터의 종류와 전력변환 개념 등을 기본적으로 다루고, 전력용 반도  
체소자의 종류와 특성 및 AC-DC, DC-DC, DC-AC, AC-AC 변환의 중요한 개념 등을 강의 한다.

## 교육과정표

컴퓨터정보공학과(Department of Computer and Information Engineering) / 박사과정

이수구분	전공명	학수번호	교과목명	학점	시수
전공기초		D602014	멀티미디어시스템특론	3	3
		D602015	소프트웨어공학특론	3	3
		D602016	고급컴퓨터네트워크	3	3
		D602017	계산이론	3	3
		D603737	정보보호특론	3	3
		D602061	디지털시스템설계특론	3	3
		D602076	분산데이터베이스시스템	3	3
		D603130	웹과미디어특론	3	3
전공공통	컴퓨터정보공학	D602018	분산운영체제특론	3	3
		D603736	데이터아키텍처I	3	3
		D603740	데이터아키텍처II	3	3
		D602078	병렬처리언어론	3	3
		D603738	전자상거래보안특론	3	3
		D603739	네트워크보안특론	3	3
		D602083	고급컴파일러구성론	3	3
		D602084	시스템소프트웨어연구I	3	3
		D602048	전문가시스템특론	3	3
		D602049	지식기반시스템특론	3	3
		D602052	신경회로망과퍼지이론특론	3	3
		D602055	패턴인식특론	3	3
		D602058	컴퓨터신기술세미나I	3	3
전공선택	컴퓨터정보공학	D602074	공간데이터처리론	3	3
		D602079	그래픽스프로그래밍언어특론	3	3
		D602085	시스템소프트웨어연구II	3	3
		D603105	데이터웨어하우스	3	3
		D603106	객체지향데이터베이스시스템특론	3	3
		D603108	가상현실프로그래밍언어특론	3	3
		D603109	멀티미디어프로그래밍특론	3	3
		D602047	자연언어처리특론	3	3
		D602050	인공지능특론	3	3
		D602051	로보틱스특론	3	3
		D602053	생체정보공학특론	3	3

## 교육목표와 교육과정의 연계표

교육목표	개별전공의 교육목표	교육방침	교과목예시
세계 수준의 학문과 이론의 탐구		최신 기술 동향에 대한 폭넓은 이해	시스템소프트웨어연구 I 시스템소프트웨어연구 II 로보틱스특론 신경회로망과 퍼지이론특론 생체정보공학특론 생체신호처리, 패턴인식특론 컴퓨터신기술세미나 I 컴퓨터신기술세미나 II
창조적인 진리탐구의 능력 심화		이론의 심화학습	병렬처리언어론, 고급컴파일러구성론 분산운영체제특론 객체지향데이터베이스시스템특론 멀티미디어프로그래밍특론 자연언어처리특론, 인공지능특론 인간과 기계접속특론 멀티미디어자료처리특론
연구방법의 엄정 과학화		공학적 탐구능력 배양	그래픽스프로그래밍언어특론 전자상거래보안특론 네트워크보안특론 전문가시스템특론 가상현실프로그래밍언어특론 지식기반시스템특론
학문과 지식의 현실 적용력 추구		현장에서 요구되는 전문기술 교육	공간데이터처리론 데이터키텍처 I 데이터키텍처 II 데이터웨어하우스 원격감시제어정보시스템 멀티미디어컨텐츠
문제 해결력을 가진 전문인 양성		전문가적 기량습득	멀티미디어시스템특론 소프트웨어공학특론 고급컴퓨터네트워크, 계산이론 정보보호특론 디지털시스템설계특론 분산데이터베이스시스템 웹과미디어특론

# 교육과정연계도

## 전공교과연계도

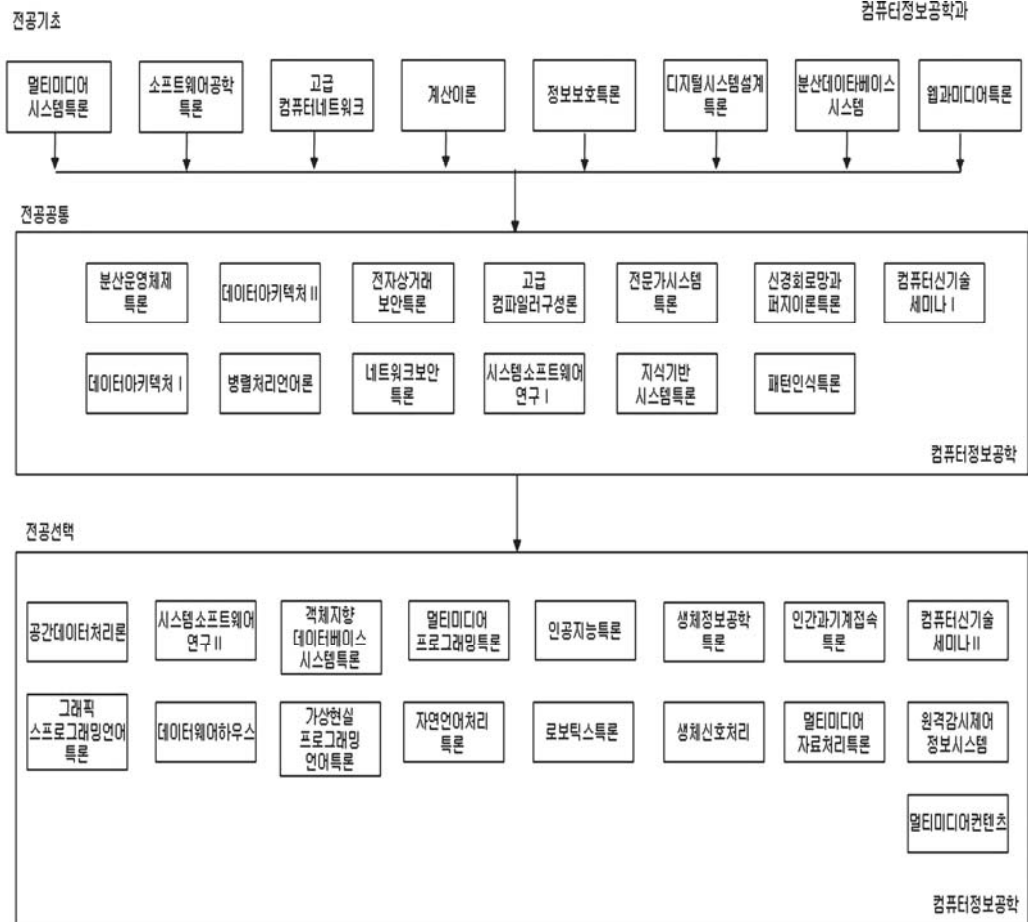



## 교육목표

본 컴퓨터정보공학과는 고도화된 컴퓨터 공학 분야에서 독자적인 연구를 수행할 수 있는 전문연구 인력 양성을 교육 목표로 한다. 이를 위해 심화된 이론적 체제 구축과 세분화된 전공교육 과정을 갖추고, 미래의 컴퓨터 분야에서 기여할 수 있는 고급 연구인력을 양성한다.

## 교육목표 키워드

컴퓨터공학 독자적 연구 능력, 고급 연구인력 양성

## 진로/취업분야

교수, 연구원, 공무원, 정보기술 전문가, 고급 소프트웨어 기술자

## 교과목 해설

- D602014 멀티미디어시스템특론(Advanced Multimedia System) 3학점(3)  
이미지, 비디오, 그래픽, 오디오, 사운드, 보이스, 텍스트와 같은 다양한 자료를 저장, 표현, 입출력, 압축 처리하는 기법을 연구한다.
- D602015 소프트웨어공학특론(Advanced Software Engineering) 3학점(3)  
효율적인 소프트웨어의 설계 및 개발 및 유지를 위하여 소프트웨어 개발의 전반적인 내용을 연구하고 강의한다. 주요 내용으로는 소프트웨어 개발기법, 설계기법 등과 소프트웨어 성능 평가방법, 소프트웨어 자동화 기법과 도구개발 등에 관하여 연구한다.
- D602016 고급컴퓨터네트워크(Topics in Computer Networks) 3학점(3)  
컴퓨터 네트워크에 관한 구성방법, 구성에 필요한 알고리즘, 프로토콜, 에러제어, 흐름제어, 네트워크 구조, 프로토콜의 구조화, 표준화, 개방형 시스템, 네트워크 운영체제 등의 고급기법에 관한 내용을 연구하고 강의한다.
- D602017 계산이론(Computational Theory) 3학점(3)  
계산기에 대한 정의 및 한계 등에 관한 논리적 이론으로 Computational Complexity, Church의 정리, Mathematical Logic등의 Computability의 이론에 관해 연구한다.
- D603737 정보보호특론(Advanced Security) 3학점(3)  
최신 암호와 알고리즘의 국제 동향과 표준화 진행과정을 분석하고 현재의 컴퓨터정보시스템에 적용 가능한 암호화 알고리즘을 선택하여 분석도구를 통해 소스코드를 분석하고 장점과 문제점에 대해 연구한다.
- D602061 디지털시스템설계특론(Advanced Digital System Design) 3학점(3)  
MSI, ISI를 사용한 조합 논리회로, 다양한 순차회로의 해석과 설계 및 스위칭 이론의 응용분야에 대하여 연구하고 강의한다.
- D602076 분산데이터베이스시스템(Distributed Database System) 3학점(3)  
여러 부분에 분산되어 있는 Database의 제어방법에 대해 살펴본다. Database Management System의 중요한 문제인 Concurrency Control, Multiplexcopy, Consistency 등에 대해 연구한다.



- D603130 웹과 미디어특론(Advanced Web and Media) 3학점(3)**  
 인터넷 환경에서의 음성, 영상, 생체신호등의 정보의 코딩, 표현, 통신, 인식에 관련한 객체지향 프로그래밍에 대하여 다루며, 입력을 이해하는 지능적 프로세스에 대한 연구 토픽에 대한 최근 동향과 분야별로 연구 주제를 설정하여 고찰한다.
- D602074 공간데이터처리론(Spatial Data Processing) 3학점(3)**  
 그림, 이미지, 지도와 같은 공간 데이터를 컴퓨터 내부에서 표현, 저장하기 위해 공간 데이터의 특성 분석, 자료 구조, 인덱싱 기법을 이해하고, 각 표현 방식들 간의 전환 기법 및 장단점 그리고 공간 데이터 처리를 위한 기법들을 비교 연구한다.
- D602078 병렬처리언어론(Parallel processing Languages) 3학점(3)**  
 Array processor, Multiprocessor 등을 지원하는 병렬처리 컴퓨터의 구조와 병렬 수행 프로그래밍 기법, 파이프라인과 벡터 프로세싱 등의 이론적인 개념과 실제 연구 구현되고 있는 시스템에 대하여 세미나와 사례연구 등을 행하며 이를 지원하는 프로그래밍 언어에 대하여 연구한다.
- D602079 그래픽스프로그래밍언어특론(Advanced Graphics Programming Languages) 3학점(3)**  
 컴퓨터 그래픽스 프로그래밍을 위한 언어와 이에 추가된 API 등에 관한 개념을 연구하여 애니메이션 프로그램과 같은 고급 그래픽스 프로그래밍 기법을 실습을 통해 연마하고 그 결과에 대한 분석 및 토론을 행한다.
- D603738 전자상거래보안특론(Advanced Electronic Commerces Security) 3학점(3)**  
 전자상거래의 비즈니스 유형과 프레임워크를 분석하고 기밀성, 메시지인증, 구매자 및 판매자 인증, 송수신부인방지, 재전송 방지와 같은 전자상거래의 필수 보안 서비스를 연구하고 전자화폐, 전자지불 시스템의 최신동향을 연구한다.
- D603739 네트워크보안특론(Advanced Network Security) 3학점(3)**  
 관용암호, 공개키암호 및 해쉬 함수에 대한 사용방식을 조사하고 알고리즘 및 설계원리를 분석한다. 또한 네트워크 보안의 실체인 Kerberos, X.509 인증서, PGP, S/MIME, SSL/TLS를 포함한 각종 중요한 네트워크 보안도구와 응용들에 대해 연구한다.
- D603736 데이터아키텍처(Data Architecture I) 3학점(3)**  
 데이터베이스는 정보시스템의 핵심 축으로서 가치 있는 정보활용을 위한 기본체계이다. 데이터 아키텍처란 기업의 가치 있는 데이터베이스를 구축하기 위해 기업의 모든 업무를 데이터 측면에서 끝까지 체계화하는 기술이며, 본 강좌에서는 데이터 아키텍처 분야에서 새로 등장하는 정보기술들을 조사 연구하고, 특히 데이터 요건분석, 데이터 표준화, 데이터 모델링, 데이터베이스 설계 및 활용 측면에서 살펴본다.
- D603740 데이터아키텍처 II(Data Atchitecture II) 3학점(3)**  
 데이터베이스는 정보시스템의 핵심 축으로서 가치 있는 정보 활용을 위한 기본 체계이다. 데이터 아키텍처란 기업의 가치 있는 데이터베이스를 구축하기 위해 기업의 모든 업무를 데이터 측면에서 끝까지 체계화하는 기술이며, 본 강좌에서는 데이터 아키텍처 분야에서 새로 등장하는 정보기술을 조사 연구하고, 특히 데이터요건분석, 데이터 표준화, 데이터 모델링, 데이터베이스 설계 및 활용 측면에서 살펴본다.
- D602083 고급컴파일러구성론(Topic in Compiler Construction) 3학점(3)**  
 구조 조사, 의미 분석, 표현 전환, 상징표 조작, 내부 코드 생성, Storage할당, 해석코드, 코드 생성과 최적화 등에 대한 Compiler의 구성에 대하여 집중적으로 연구한다.
- D602084 시스템소프트웨어연구 I (Advanced System Software I) 3학점(3)**  
 시스템 소프트웨어 중에 시스템 프로그램과 운영 체제 등의 최신 중요 Topic들의 논문을 선택하여 세미나를 통하여 집중적으로 연구한다.

- D602085 시스템소프트웨어연구 II(Advanced System Software II) 3학점(3)  
시스템 소프트웨어 중에 시스템 프로그램과 운영 체제 등의 최신 중요 Topic들의 논문을 선택하여 세미나를 통하여 집중적으로 연구한다.
- D602018 분산운영체제특론(Advanced Distributed Operating Systems) 3학점(3)  
분산 운영체제의 특징과 Process들간의 Communication, Remote Procedure Call, Resource Management, Fault Tolerance, Protection & Security, Real-Time Scheduling, Deadlock, Work Load Sharing 등에 관하여 현장적용 능력을 집중적으로 연구한다.
- D603105 데이터웨어하우스(Data Warehouse) 3학점(3)  
데이터 웨어하우스는 현업 사용자가 보고서를 작성하고 데이터를 분석할 수 있는 하나의 저장소에 범기업 공동 데이터를 통합하는 신기술이다. 이것은 기업이 활용하는 거대한 양의 통합적 정보 때문에 직면하게 되는 많은 어려움에 대한 해결기법으로써, 강의는 다차원 데이터베이스, dimensional modeling, aggregation, dimensional modeling의 확장, 그리고 시스템 사례 등으로 진행한다.
- D603106 객체지향데이터베이스시스템특론(Advanced Object-oriented Database Systems) 3학점(3)  
객체지향 패러다임을 지원하기 위한 데이터관리 시스템의 구조와 설계 방법을 고찰하고, 객체지향 시스템을 적용한 다양한 고급 응용들의 효용성과 성능을 데이터 모델링 관점에서 분석한다. 그리고 의미적 데이터의 표현력 향상과 성능 향상을 위한 방법론을 연구한다.
- D603108 가상현실프로그래밍언어특론(Advanced Virtual Reality Programming Languages) 3학점(3)  
사이버공간에서 인간에게 긴장감을 줄 수 있는 3차원 사운드와 그래픽등과 같은 다양한 미디어를 사용하는 정보 표현 기법과 이론, 또 이를 지원하는 가상현실 모델링 언어의 개념과 구현 방법, 응용 방법등을 감성 공학적 측면과 사용자 인터페이스의 관점에서 연구하여 통합시스템을 구축하며 최신 연구동향을 조사한다.
- D603109 멀티미디어프로그래밍특론(Advanced Multimedia Programmings) 3학점(3)  
컴퓨터 상에서 이용되는 다양한 미디어 자료에 대한 표현, 저장, 압축 기법, 관련표준, 멀티미디어 문서, 그리고 인터넷에서의 미디어 처리, 스크립트 언어와 각종 마스크 언어에 대하여 공부하고 멀티미디어를 이용한 웹 페이지 제작을 위한 프로그래밍과 세미나를 실시한다.
- D602047 자연언어처리특론(Advanced Natural Language Processing) 3학점(3)  
자연언어 처리에 대한 최신 동향을 조사 분석하고 주요 Topic을 설정하여 세미나를 통하여 심도있게 연구한다.
- D602048 전문가시스템(Advanced Expert System) 3학점(3)  
전문가 시스템의 최신 기법을 연구하고 새로운 Topic을 설정하여 심화 학습과 세미나등을 통하여 연구한다.
- D602049 지식기반시스템특론(Advanced Knowledge Base System) 3학점(3)  
지식기반 시스템을 응용할 수 있는 분야의 주제를 선정하여 요구사항을 분석하고 세미나를 통하여 심도있게 연구한다.
- D602050 인공지능특론(Advanced Artificial Intelligence) 3학점(3)  
인공지능 분야 중에서 한 분야에 대한 깊이 있는 세미나 형태를 강의하고 토의한다.
- D602051 로봇틱스특론(Topics in Robotics) 3학점(3)  
Robotics의 여러 분야 가운데 Topic을 설정하여 세미나 및 프로젝트를 통하여 심도있는 연구를 꾀한다.

D602052 신경회로망과 퍼지이론특론(Topics in Neural Network and Fuzzy Theory) 3학점(3)  
 여러 가지 인공적 신경회로망의 구성요소 및 학습이론, 퍼지이론에 대하여 개괄적으로 강의한다. 두 가지 이론을 효과적으로 결합하여 제어모델 및 인 인식모델을 구성하는 방식에 대하여 강의하며, 이러한 이론 중 특정 이슈에 대한 연구논문 검토 및 연구를 통하여 새로운 모델을 제시하거나 개선된 성능을 갖는 모델을 구현한다.

D602053 생체정보공학특론(Advanced Biological Information Engineering) 3학점(3)  
 뇌의 정보처리 기구 및 학습이론, 신경세포의 동작과 이들의 모델 및 회로, 시각현상과 시각의 메커니즘, 시각계의 정보처리, 음의 감각과 청각계의 생리기구와 이들의 모델, 청각계의 정보처리 기구등에 대한 특정분야의 이슈에 대한 논문 검토와 연구를 수행한다.

D602055 패턴인식특론(Topics in Pattern Recognition) 3학점(3)  
 형태 인식을 위한 방법 가운데 Topic을 설정하여 세미나 및 프로젝트를 통하여 심도있게 연구한다.

D602058 컴퓨터신기술세미나 I (Computer New Technology Seminar I) 3학점(3)  
 컴퓨터 신기술 응용분야 중 최신 중요 Topic들의 논문을 선택하여 세미나를 통하여 집중적으로 연구한다.

## 교육과정표

환경조경학과(Department of Environmental Landscape Architecture) / 박사과정

이수구분	전공명	학수번호	교과목명	학점	시수
전공기초		D601747	공원녹지체계론	3	3
		D601748	전통조경양식론	3	3
		D601749	식재기능론	3	3
		D601750	조경계획특론	3	3
		D601751	생태조경론	3	3
		D601752	외부공간계획	3	3
		D603177	도시조경설계	3	3
		D603178	휴양지개발특론	3	3
전공공통	조경학	D601753	시각자원관리론	3	3
		D601754	잔디관리학	3	3
		D601755	공간구성론	3	3
		D601756	프로그램해석및개발론	3	3
		D601757	근대조경사	3	3
		D601758	조경설비설계	3	3
		D601759	국민여가관리론	3	3
		D601760	실내조경설계	3	3
		D601761	지역시설개발론	3	3
		D601762	특수위탁설비론	3	3
		D603179	경관론	3	3
		D603180	소재개발특론	3	3
		D603181	공원개발특론	3	3
		D603182	단지계획특론	3	3
		D603183	농어촌계획특론	3	3
		D603184	여가공간계획특론	3	3
		D603185	환경조사분석특론	3	3
		D603186	토지이용계획특론	3	3
		D603187	도시조경설계특론	3	3
		D603188	전통조경특론	3	3
전공선택	조경학	D601763	도시계획기법	3	3
		D601764	도시환경설계	3	3
		D601765	컴퓨터조경설계	3	3
		D601766	여가자원론	3	3
		D601767	자연자원분석론	3	3
		D601768	관광자원개발론	3	3
		D601769	여가산업론	3	3

이수구분	전공명	학수번호	교과목명	학점	시수
전공선택	조경학	D601770	환경장식설계	3	3
		D601771	주구설계	3	3
		D601772	자원해석관리론	3	3
		D603189	지역생태학특론	3	3
		D603190	조원계획특론	3	3
		D603191	조경구조특론	3	3
		D603192	환경계획	3	3
		D603193	환경설계	3	3
		D603194	특수녹화론	3	3
		D603195	야생관리론	3	3
		D603196	조경관리론	3	3
		D603197	지역경제특론	3	3
		D603198	환경심리특론	3	3

## 교육목표와 교육과정의 연계표

교육목표	개별전공의 교육목표	교육방침	교과목예시
세계 수준의 학문과 이론의 탐구	창의력적인 학문을 갖춘 조경학도 양성	다양한 정보의 종합을 바탕으로 한 탐구능력	공원녹지체계론, 공원개발특론, 농어촌계획특론,
창조적인 진리탐구의 능력 심화		자기표현의 극대화	식재기능론, 잔디관리학, 도시계획기법, 컴퓨터조경설계
연구방법의 엄정 과학화		다양한 정보를 바탕으로 연구능력 함양	조경계획특론, 도시조경설계, 단지계획특론, 도시조경설계특론, 조경관리론, 지역경제특론
학문과 지식의 현실 적용력 추구	인성과 전문성을 갖춘 도덕적인 인재 양성	시대적인 요구에 따른 환경을 이해하고 습득	휴양지개발특론, 지역시설개발론, 도시환경설계, 야생관리론,
문제 해결력을 가진 전문인 양성		이론교육을 통한 실기배양	시각자원관리론, 소재개발특론, 토지이용계획특론, 조원계획특론, 조경구조특론
선한 목적에 활용되는 지식의 탐구		도덕적인 인격인 양성	전통조경양식론, 근대조경사, 전통조경특론, 자원해석관리론, 지역생태학특론
인류적 덕성의 완성	실습을 통한 기술 연마와 체험교육	전문가적 덕성 함양	조경설비설계, 실내조경설계, 환경조사분석특론, 여가자원론, 자연자원분석론, 관광자원개발론, 여가산업론
행복과 복지의 사회 건설	실천적 봉사인	실무능력 배양	생태조경론, 국민여가관리론, 경관론, 여가공간계획특론, 환경장식설계, 주구설계, 환경계획, 환경설계, 특수녹화론
문화적 인류 세계의 창조		체험교육을 통한 조경전문가로서의	외부공간계획, 공간구성론, 프로그램해석및개발론, 특수위탁설비론, 환경심리특론

## 교육과정연계도

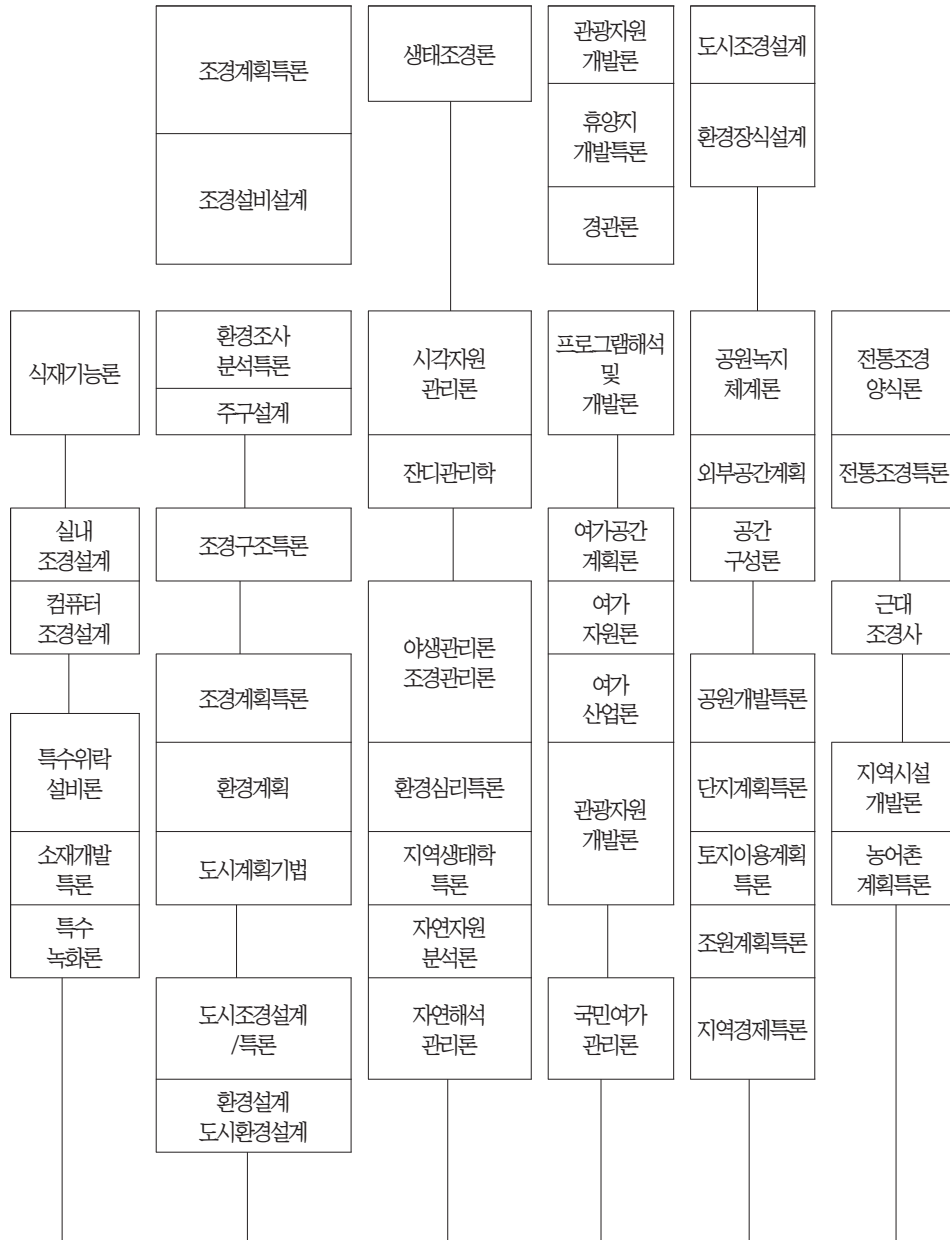

## 교육목표

고급 조경에 관한 연구의 수행능력 배양을 목표로 체계적이고 논리적인 접근을 통해 조경학의 보다 깊이 있고 전문화된 분야를 다룬다.

이를 위해 지도교수의 지도체제하에서 세분화된 강의 및 실기에 관한 내용이 다루어지는 한편, 논문의 방향이 지도교수와의 협의를 통해 미리 사전에 설정되고 이를 바탕으로 단독연구 수행이 가능할 수 있도록 연구의 구성방법, 조사분석기법 및 수행기법들에 대한 연구가 포괄적, 총체적으로 이루어질 수 있도록 한다.

## 교육목표 키워드

전문화된 강의 및 실습을 통해 조경분야 전문가 양성

## 진로/취업분야

- 관공서 : 국가 및 각 지방 자치단체
- 국영기업체 : 한국도로공사, LH공사, 한국수자원공사, 농어촌 진흥공사, 국립공원관리공단, 한국전력공사, 철도청(코레일)
- 종합 건설업 : 조경설계, 시공, 공무, 관리
- 기술 전문업 : 조경 식재공사, 조경 시설물 설치공사
- 기술용역업체 : 엔지니어링, 컨설턴트
- 연구기관 : 국토개발연구원, 기업체 연구소

## 교과목 해설

- D601747 **공원녹지체계론(Park and Open Space System)** 3학점(3)  
가로수, 정원, 도시녹지대, 그린공원, 하천부지, 도시공원등 각종 공원과 도시녹지를 구성하는 공간들의 구성체계에 관하여 도시별 특성 및 구성상의 제반문제들에 대하여 검토한다.
- D601748 **전통조경양식론(Traditional Style for Landscape Architecture)** 3학점(3)  
우리나라 전통의 각종 조경공간을 시대적, 사상적, 종교적, 문화적 및 구성재료별 측면에서 검토하며, 각 전통조경양식의 발생배경 및 특성에 대하여도 비교 연구한다.
- D601749 **식재기능론(Planting Function)** 3학점(3)  
조경식물의 식재기능으로서 건축적, 기상학적, 미학적 및 공학적 용도에 관한 이론을 개진하며 외부공간에 실제 적용될수 있는 응용실무적인 분야도 함께 다룬다.
- D601750 **조경계획특론(Advanced Planning for Landscape Architecture)** 3학점(3)  
편의성과 심미성 증진을 목적으로한 조경공간의 계획을 목적으로 공간구성이론, 시각적특성, 프로그램개발, 생태적인 접근 등에 관한 이론을 개진하면서 계획공간별 공간구성특성에 관한 기법과 이에 대한 이론적 발전을 꾀하는 응용분야이다.



- D601751 생태조경론(Ecological Theory for Landscape Architecture) 3학점(3)  
 생태학 이론의 조경학에의 접목을 목적으로 한 과목으로서 물질순환, 천이, 먹이연쇄, 군집이론등의 원리를 조경계획에 적용시킬 수 있는 가능성을 모색한다.
- D601752 외부공간계획(Outdoor Space Planing) 3학점(3)  
 주택, 아파트, 공공건물, 집합주택, 마을 등 외부공간의 합리적인 계획을 목적으로 한 과목으로써 각 공간특성별 시각적, 공간적, 형태적 분석을 토대로한 외부공간 계획기법이 다루어진다.
- D603177 도시조경설계(Urban Landscape Design) 3학점(3)  
 조경계획 및 설계이론의 실제적 응용으로서 주로 도시환경에서의 공원이나 보행자 공간을 주로 다루는 스튜디오 과목이다. 어떠한 환경을 어떻게 구성할 것인가는 주로 주관적이며 직관적인 창조성이 강조될 것이며, 구체적인 구조, 재료, 공법 등의 설계과정을 아울러 표현하면서 설계 내용을 구성하고 있는 여러 가지의 단위요소들에 대한 상세 설계에 비중을 두고 있다.
- D603178 휴양지개발특론(Advanced Park and Resorts Development) 3학점(3)  
 여가의 총체적 수요와 공급자원의 계량이론부터 시작하여 관광과 레크레이션 및 여가에 집중적으로 활용되는 복합 위락공간의 단지계획 기법을 강의하며 여가자원의 해석, 그리고 관광레저의 프로그래밍 기술과 마케팅 기법에 이르기까지 여가와 관련된 제반분석, 계획의 이론과 기술을 집중적으로 연구 학습한다.
- D601753 시각자원관리론(Visual Resource Management) 3학점(3)  
 자원이라는 측면에서 시각환경의 보호, 관리를 목적으로 시각의 분석을 통해 경관의 합리적 운용, 관리를 도모하고 환경공학, 생태학 등과의 유기적인 연관성에 관한 분야도 함께 다룬다.
- D601754 잔디관리학(Turfgrass Management) 3학점(3)  
 바닥을 피복하는 조경식물 가운데 가장 널리 쓰이는 잔디류에 대하여 그 종류, 특성, 용도 등에서부터 병충해, 제초, 시비, 관수 등 관리 전반에 이르는 내용을 연구 검토한다.
- D601755 공간구성론(Spatial Organization) 3학점(3)  
 외부환경을 구성하는 공간의 특성파악과 공간이론의 발전모색을 위한 학문으로 공간의 형성, 발전, 전개 및 변형의 과정에 대하여 개진하면서 공간의 시대적, 문화적, 종교적, 배경의 파악에도 중점을 둔다.
- D601756 프로그램해석 및 개발론(Program Interpretation and Development for Parks and Recreation) 3학점(3)  
 공원 및 여타 관광자원에 대한 효율적인 운영체계의 수립을 목적으로 자원별 프로그램의 특성파악, 해석 및 개발등에 대한 기법과 이론을 연구 검토한다.
- D601757 근대조경사(Modern History for Landscape Architecture) 3학점(3)  
 영국의 풍경식 조경양식 이후 근대의 조경역사가 어떠한 과정을 거치며 전개, 발전되어 왔는가에 대하여 개진하는 동시에 문화적, 정치적 및 시대적 배경이 근대조경양식에 미친 영향등도 비교 평가한다.
- D601758 조경설비설계(Facilities Design for Landscape Architecture) 3학점(3)  
 분수, 스프링클러, 벽천, 놀이시설, 가로장치물 등의 구조의 이해를 바탕으로 이를 활용한 조경공간의 설계시 적용될 수 있는 설계기법들을 다룬다.
- D601759 국민여가관리론(Public Recreation & Park Mangement) 3학점(3)  
 공익적, 국민 복지적 차원에서 일반 국민에게 제공되고 있는 공공 여가 서비스의 수준과 양을 검토하며 유형에 따른 공공기관의 역할과 책임, 그리고 운영관리 정책을 해부하고 궁극적으로 국가 여가 정책의 바람직한 방향을 모색한다.

- D601760 실내조경설계(Indoor Landscape Design) 3학점(3)  
다른설계와는 달리 실내 공간을 대상으로 하여 색채, 조명, 장식물, 식물 공간 지각, 공간의 형태 등이 어떻게 실내 환경의 질을 높이는 가에 관하여 연구한다.
- D601761 지역시설개발론(Facilities Regional for Development) 3학점(3)  
지역개발에 필요한 지역시설을 확보하기 위한 계획 기법과 지역사회의 운용하기 위한 관리체제와 관리 과정에 대하여 개진하면서 시설의 공학적 처리를 원활히 하기 위한 수법과 절차를 발전시키는 응용과학이다.
- D601762 특수위락설비론(Special Recreation Facilities) 3학점(3)  
각종의 체육, 레크레이션 시설과 여가산업에서 필요로 하는 특수한 시설과 설비, 장비에 대하여 용도, 설치, 사용, 관리등의 방법을 연구 검토한다.
- D603179 경관론(Landscape Visual Resources) 3학점(3)  
경관을 구성하는 기본원리와 경관을 분석하는 틀에 대한 연구 및 설계시의 적용 타당성에 대한 검토를 토대로 실제 나타나는 경관을 미작기능적으로 심도있게 탐구한다.
- D603180 소재개발특론(Advanced Material Development) 3학점(3)  
실제 조경설계 및 시공에 사용되는 소재들의 다양한 개발을 위해 각 소재들이 지닌 장단점에 대한 심도 있는 탐구를 바탕으로 새로운 소재의 개발 및 활용방안에 대한 능력을 배양한다.
- D603181 공원개발특론(Advanced Theory of Park Development) 3학점(3)  
인간이 생활하고 이용하는 모든 공원을 대상으로 각기 공원의 기본적인 성격과 이론을 토대로 특성과 기능에 맞는 공원을 개발하는 능력을 배양한다.
- D603182 단지계획특론(Advanced Site Planning) 3학점(3)  
도시 및 지역에서 발생하는 각종 활동을 효율적으로 유도하기 위한 토지이용, 동선, 유틸리티, 녹지 등의 제반 분야를 종합적으로 처리하기 위한 장기적인 목적 아래 하나의 단지가 지닌 특성에 적합한 목표를 설정하여 실질적인 수단을 강구하는 응용분야로, 근린주거, 위락단지, 상업업무지, 산업단지 등의 계획을 수립하는 기법을 개진한다.
- D603183 농어촌계획특론(Advanced Country Planning) 3학점(3)  
농어촌의 생활권 구성, 농어촌 인구, 농어촌 지역의 잠재력과 개발 계획상의 부존선 등을 중심으로 농어촌의 마을 계획, 농어촌 인구 활성화 등에 관한 농어촌 경제와 농어촌 공간체계에 관한 기법, 절차, 과정을 개진하는 종합 계획 이론이다.
- D603184 여가공간계획특론(Advanced Leisure Area Planning) 3학점(3)  
여가 및 행락지의 종합적인 공간계획과 설계에 관한 공간규모에 따른 행락활동과 Space Program을 기초로 하여 연구한다.
- D603185 환경조사분석특론(Advanced Research and Analysis Enviroment) 3학점(3)  
조경계획수립에 기초가 되는 과목으로 기상, 토양, 지형, 지질, 식생, 풍향 경사, 등고선 등을 대상으로 한 조경방법론을 중점 강의한다.
- D603186 토지이용계획특론(Advanced Planing of Land Use) 3학점(3)  
도시계획 및 설계이론의 실제적 응용으로서 주로 도시환경에서의 공원이나 보행자 공간을 주로 다루는 스튜디오 과목이다.

- D603187 도시조경설계특론(Advanced Urban Landscape Design) 3학점(3)  
도시계획 및 설계이론의 실제적 응용으로서 주로 도시환경에서의 공원이나 보행자 공간을 주로 다루는 스튜디오 과목이다.
- D603188 전통조경특론(Advanced Landscape in Tradition) 3학점(3)  
우리나라 전통공간의 전통양식에 대해 연구하고 동양 3국을 서로 비교하여 양식과 각 나라의 조경양식에 내재한 사상의 차이에 관해 학습한다.
- D601763 도시계획기법(Urban Planning Method) 3학점(3)  
도시의 효율적인 성장과 발전의 추구, 편의성과 심미성에 기초한 신도시의 합리적 개발에 관한 계획기법이 거론된다. 이를 위해 도시의 토지이용, 교통, 녹지공간, 공공시설, 문화공간, 산업시설 등의 배분 및 계획기법이 인구, 문화, 지역성 등과 상호 유기적인 연관성하에서 연구 검토된다.
- D601764 도시환경설계(Urban Environmental Design) 3학점(3)  
도시의 가로환경, 광장, 옥외장식물, 녹지시설 등의 설계의 목적으로한 과목으로서 도시의 형성 및 발달에 대한 전반적인 이해를 바탕으로 행태적, 심리적 및 경관적인 분석에 의한 설계기법을 익힌다.
- D601765 컴퓨터조경설계(Computer Aided Design for Landscape Architecture) 3학점(3)  
컴퓨터의 각종 프로그램을 이용한 조경설계 및 조경계획의 방법론과 응용기법에 관한 사항을 연구한다.
- D601766 여가자원론(Resources for Leisure & Recreation) 3학점(3)  
여가/레크레이션, 그리고 관광 등에 이용될 수 있는 인문, 사회, 자연자원을 망라한 자원유형을 종합, 분류하고 유형별 차원의 속성과 이용 및 개발 한계와 잠재력, 타용도와의 공용, 상충성 등을 연구 검토한다.
- D601767 자연자원분석론(Natural Resource Analysis) 3학점(3)  
산악, 평지, 내수면, 해안 등지의 자연자원에 대하여 개발의 대상으로서의 잠재력과 한계성을 측정 판단하기 위한 실무적과정과 기술을 연구한다. 비교적 광역적인 물리, 생태적 분석기법에 초점을 맞춘다.
- D601768 관광자원개발론(Tourism Resource Development) 3학점(3)  
인문, 사회, 역사, 자연 등 제반의 일반 환경 자원들을 관광 자원으로서의 의미와 가치를 분석하고 산업적 활용을 위한 기술과 방법을 연구 검토한다.
- D601769 여가산업론(Leisure Industry Studies) 3학점(3)  
리조트, 콘도미니엄, 주말 농장, 골프장, 스키장, 마리나등 각종 레저 산업의 사업적 측면을 진단하고 신규 레저 산업을 개발하여 가능성과 잠재력을 분석한다. 각각의 산업에 대한 투자손익 분석, 경영 분석, 프로모션 기법등이 주요 연구 테마이다.
- D601770 환경장식설계(Ornamental Design for Exterior Spaces) 3학점(3)  
도시 공원, 보행자, 돌 광장 등의 옥외 장식물의 설계에 관한 과목으로 옥외 장식물의 기능과 심미성 및 도시 전체와의 관계 등에 관하여 연구한다.
- D601771 주거설계(Neighborhood design) 3학점(3)  
주구의 개념을 파악하고 실제 대상지를 선정 연구 및 외국의 사례와 비교 검토함으로써 구체적인 주거환경의 설계 방법과 기법을 습득한다.
- D601772 자원해석관리론(Resource Interpretation & Management) 3학점(3)  
사적지, 문화재등의 문화 자원과 국립공원, 천연기념물 등 자연 자원의 역사, 철학, 생태적 가치와 의미를 해석하여 자원의 내재 가치를 현상화하고, 이를 통하여 관광, 레크레이션, 교육 자원으로서의 가치를 극대화하며 나아가 자원의 보전과 이용, 관리에 있어서의 균형과 효율성을 모색하기 위한 교과목이다.

- D603189 지역생태학특론(Advanced Regional Ecology) 3학점(3)  
생태계의 개념, 에너지 물질의 순환, 생물군집, 삼림생태계, 인간생태계 등의 기초 이론을 응용지역의 규모에서 생태학적 접근방법으로 환경계획을 수립 할 수 있는 능력을 키운다.
- D603190 조원계획특론(advanced Garden Planning) 3학점(3)  
조경의 주요 분야인 주택정원에 관한 계획과 계획속에 포함되는 각종 구성요소의 설계기법을 학습한다.
- D603191 조경구조특론(Advanced Landscape Structure Theory) 3학점(3)  
조경설계에 관한 기초 학문으로서 조경 시설물의 구조, 역학, 재료 등에 관한 응용 등을 연구한다.
- D603192 환경계획(Enviromental Planning) 3학점(3)  
다양한 조경공간의 환경계획기법과 이론적 체계를 정립하고 계획능력을 함양시키기 위한 스튜디오 과목이다. 각종 프로젝트를 선정하여 계획해 나가면서 문제점을 파악하여 해결하기 위한 접근 방법을 연구한다.
- D603193 환경설계(Enviromental Design) 3학점(3)  
도시지역, 농촌지역, 수변지역 등을 대상으로 친환경적 설계기법을 연습하는 스튜디오 과목이다. 쾌적한 도시환경, 아름다운 농촌경관, 친수적인 수변경관을 조성하기 위한 종합적인 환경디자인의 설계수법과 방안을 탐구한다.
- D603194 특수녹화론(Planting of Special Site) 3학점(3)  
인공지반, 벽면, 건축공간, 수변, 환경오염지 등의 특수지역에 대한 녹화의 제반이론을 체계적으로 다루고 특수공간의 식물도입수법 및 재료선정, 공간구성 기법 등을 연구한다.
- D603195 야생관리론(Wildlife Management) 3학점(3)  
인간과 자연의 환경생태학적 균형을 위하여 필요한 야생 산림 수계등 야생 공간에서의 야생동식물의 효율적 관리를 연구하는 과목이다. 수렵과 낚시 등 인간의 야생동식물 포획, 체취행태와 이의 관리수단으로서의 각종 토지이용 및 활동규제 등을 집중검토하고 효율적인 관리방안을 연구한다.
- D603196 조경관리론(Landscape Management) 3학점(3)  
조경영역에 관한 발전 연계과목으로 계획, 설계, 시공 운영에 이르는 제반문제의 관리에 관한 이론 및 실기과목이다.
- D603197 지역경제특론(Advanced Regional Economics) 3학점(3)  
지역의 자원과 인력 및 자본을 바탕으로 지역 단위에서 발생하는 경제적 흐름과 경제 발전의 방향을 개진해가는 계량적 모형을 중심으로 지역 경제의 활성화를 도모하는 기법과 절차를 개발하는 이론이다.
- D603198 환경심리특론(Advanced Theory of Enviromental Psychology) 3학점(3)  
인간과 환경과의 관계에서 발생하는 심리적 영향에 관한 기초이론과 설계시 실제 응용에 관하여 연구한다.

## 교육과정표

환경공학과(Department of Environmental Engineering) / 박사과정

이수구분	전공명	학수번호	교과목명	학점	시수
전공 기초		D603632	대기오염관리특론	3	3
		D603633	물질이동론	3	3
		D603634	수질오염관리특론	3	3
		D603635	토양오염관리 특론	3	3
		D603636	폐기물관리 특론	3	3
		D603637	하천공학 특론	3	3
		D603638	환경공학세미나 특론 I	3	3
		D603639	환경공학세미나 특론 II	3	3
		전공 공통	환경공학	D603640	대기오염제어특론
D603641	반응공학특론			3	3
D603642	반응속도특론			3	3
D603643	비점오염모델 특론			3	3
D603644	수질모델링 특론			3	3
D603645	생태학 특론			3	3
D603646	열역학 특론			3	3
D603647	유역관리 특론			3	3
D603648	지하수오염 거동현상			3	3
D603649	지하수 오염관리 특론			3	3
D603650	청정기술특론			3	3
D603651	청정에너지특론			3	3
D603652	토양오염처리공학			3	3
D603653	폐수처리공학특론			3	3
D603654	환경경제 특론			3	3
D603655	환경공학 연구지도			3	3
D603656	환경단위공정			3	3
D603657	환경유기화학특론			3	3
D603658	환경촉매특론			3	3
D603659	흡착 특론			3	3

이수구분	전공명	학수번호	교과목명	학점	시수
전공 선택	환경공학	D603660	기기분석 특론 I	3	3
		D603661	기기분석 특론 II	3	3
		D603662	대기화학 특론	3	3
		D603663	대기확산모델링 특론	3	3
		D603664	매립지관리 특론	3	3
		D603665	매립지오염 처리공학	3	3
		D603666	상하수도공학 특론	3	3
		D603667	수자원관리 특론	3	3
		D603668	유해가스처리 특론	3	3
		D603669	지하수오염 모델링	3	3
		D603670	지하수오염 처리공학	3	3
		D603671	축매반응공학 특론	3	3
		D603672	토양화학 특론	3	3
		D603673	폐기물 처리 특론 I	3	3
		D603674	폐기물 처리 특론 II	3	3
		D603675	폐수고도처리 I	3	3
		D603676	폐수고도처리 II	3	3
		D603677	화학평형론 I	3	3
		D603678	화학평형론 II	3	3
		D603679	환경정보시스템 특론	3	3

## 교육목표와 교육과정의 연계표

교육목표	개별전공의 교육목표	교육방침	교과목예시
세계 수준의 학문과 이론의 탐구	전문적 지식 심화 및 창의적 능력 배양	전문 지식 습득	수질오염관리특론 대기오염관리특론 폐기물관리특론 토양오염관리특론 지하수오염처리공학
창조적인 진리탐구의 능력 심화		전문 지식 심화	하천공학특론 물질이동론 폐수처리공학특론 흡착특론 대기오염제어특론 유역관리특론 토양오염처리공학 지하수오염관리특론 환경유기화학특론 기기분석특론 I 기기분석특론 II
연구방법의 엄정 과학화		신사고적 정보처리	청정기술특론 청정에너지특론 환경정보시스템특론
학문과 지식의 현실 적용력 추구	도덕성 인성을 갖춘 전문인 양성	논리적 사고	반응속도특론 반응공학특론 환경단위공정 열역학특론 폐수고도처리 I 폐수고도처리 II 화학평형론 I 화학평형론 II 유해가스처리특론 대기화학특론 폐기물 처리 특론 I 폐기물 처리 특론 II
문제 해결력을 갖춘 전문인 양성			직업윤리
선한 목적에 활용되는 지식의 탐구			

교육목표	개별전공의 교육목표	교육방침	교과목예시
인류적 덕성의 완성	사회에서의 실용적 능력 배양	윤리적 행동	생태학특론 환경경제특론 수자원관리특론
행복과 복지의 사회 건설		실무능력의 배양	환경축매특론 지하수오염거동현상 매립지관리특론 토양화학특론 매립지오염처리공학
문화적 인류 세계의 창조		실험실습을 통한 현장능력 배양	환경공학세미나특론 I 환경공학세미나특론 II



## 교육과정연계도



## 교육목표

환경공학과는 산업의 발달과 인구의 도시의 집중화로 발생하는 오염문제로부터 인간이 생존할 수 있도록 환경을 보전하기 위한 학문을 연구한다. 환경오염문제를 예방하고 인간이 쾌적한 환경에서 살 수 있도록 하는 방안을 강구하기 위하여 자연과 인간의 상호작용에 대한 과학적인 이해와 환경보전을 효과적으로 유지, 관리하기 위한 제도의 계획과 환경정보체계, 위해성 평가 그리고 실제적인 오염문제를 공학적으로 해결하기 위한 수질, 대기, 폐기물 분야를 다룬다.

## 교육목표 키워드

환경오염 문제를 예방하고 실제적인 오염문제를 공학적으로 해결하는 것을 목표로 함.

## 진로/취업분야

진로는 국내/외 환경관련학과 대학원으로 진학 할 수 있으며, 취업분야로는 환경관련직 공무원, 공기업 그리고 수질, 대기, 토양, 폐기물 처리등 오염을 처리하는 시설을 운영하는 기업등이 있다.

## 교과목 해설

- D603634 수질오염관리특론(Advanced Water Quality Management) 3학점(3)  
용수 및 폐수를 포함한 지표수의 수량과 수질, 수질관리를 위한 분석방법, 오염물질 이동에 대한 수질모델링 및 오염된 수질의 정화를 위한 공정기술 등을 효과적으로 다룰 수 있는 능력을 익힌다.
- D603632 대기오염관리특론(Advanced Atmospheric Quality Management) 3학점(3)  
대기오염원 발생원과 발생지표로부터 효율적인 오염원 관리를 위한 방법을 찾는 능력을 배양하고, 향후 배출규제 기준의 변화에 대비한 기술의 발달 방향선정과 경제적 분석 등을 통하여 대기오염관리의 통합적 사고력을 배양한다.
- D603637 하천공학 특론(Advanced River Engineering) 3학점(3)  
하천지형학, 내수생태학, 하천에서의 오염물질 이동, 하천계획과 설계, 하천유량과 유시측정, 수리학적 모형 및 하천관리에 대하여 연구한다.
- D603636 폐기물관리 특론(Advanced Waste Management) 3학점(3)  
폐기물 관리에 대한 국가적 자치단체별 특성을 고려 할 수 있도록 종합적 ISWM를 달성한다.
- D603633 물질이동론(Advanced Mass Transfer Theory) 3학점(3)  
각각의 매질에서 일어나고 있는 물질이동현상에 대한 이론적 고찰을 통하여, 흡착, 확산, 탈착, 분배 등의 이론을 확립한다.
- D603635 토양오염관리 특론(Advanced Soil Pollution Management) 3학점(3)  
토양의 화학적 성질, 토양 중에서 오염물질의 거동(fate and transport), 토양 생태계와 토양 미생물에 관한 내용을 바탕으로 하여 토양오염 물질의 종류와 영향에 관련된 흡착, 착체형성, 침전 등의 현상을 다룬다. 우리나라 토양환경보전법에 따른 토양오염 측정망 운영, 토양오염 유발시설 지정관리, 토양환경 평가, 금속 폐광산 주변지역 오염방지 등에 관해 다룬다.

- D603638 **환경공학세미나 특론 I (Advanced Seminar of Environmental Engineering I)** 3학점(3)  
 환경공학과 관련된 수질·대기·폐기물·소음진동 등에 전반적인 지식과 이를 바탕으로 여러 환경오염 문제를 해결하기 위한 합리적이고 경제적인 이론 및 방안을 연구하고 그것에 대한 토론 능력을 배운다.
- D603639 **환경공학세미나 특론 II (Advanced Seminar of Environmental Engineering II)** 3학점(3)  
 환경공학과 관련된 수질·대기·폐기물·소음진동 등에 전반적인 지식과 이를 바탕으로 여러 환경오염 문제를 해결하기 위한 합리적이고 경제적인 이론 및 방안을 연구하고 그것에 대한 토론 능력을 배운다.
- D603653 **폐수처리공학특론(Advanced wastewater treatment)** 3학점(3)  
 폐수처리를 위한 스크리닝, 포기, 여과 등의 물리학적 공정과 소독, 침전, 산화 등의 화학적 처리공정 그리고 활성슬러지, 혐기성 처리 등의 생물학적 처리공정에 대한 원리와 조작방법을 익히고 수질오염문제에 대한 적용 능력을 익힌다.
- D603642 **반응속도특론(Advanced reaction kinetics)** 3학점(3)  
 오염물질의 제거를 연구하는데 필요한 물질간의 화학반응과 그에 따른 반응속도, 반응속도상수 등 화학동역학의 전반적인 반응 메카니즘과 화학평형의 이동에 따른 열역학에 대한 이론을 익히고 실제적용에 대하여 다룬다.
- D603641 **반응공학특론(Advanced reaction engineering)** 3학점(3)  
 화학반응 진행에 대한 물질의 흐름·전열·확산 등의 물리적 과정을 고려하여 환경공학적으로 이용가치가 있는 반응 및 기술에 대하여 배우고, 이상적인 반응장치를 조합한 처리프로세스의 설계를 익힌다.
- D603656 **환경단위공정(Environmental unit process)** 3학점(3)  
 수질·대기·폐기물 등 전반적인 환경오염물질의 처리공정에 필요한 물질수지, 흐름모델, 반응조 등에 대한 고급이론과 동역학 특성을 익히고, 그에 따른 처리공정의 적정성을 평가한다.
- D603659 **흡착특론(Advanced adsorption theory)** 3학점(3)  
 대기오염물질을 처리하는 방법중 흡착처리와 촉매처리방법에서 기본이 되는 흡착이론 및 흡착 메카니즘에 대하여 여러 가지 이론적인 배경을 습득하고, 흡착에 관련된 열역학적인 이론과 실제 공정에서의 응용에 있어서 상호관계를 터득한다.
- D603650 **청정기술특론(Advanced clean technology)** 3학점(3)  
 대기, 수질 오염물질을 제어하는데 사용되는 최신 기술들에 대하여 이론적인 배경과 응용범위에 대하여 익히며, 첨단 청정기술의 발전 방향 및 여기에 필요한 세부 기술들에 대하여 논의하며, 규제기준과 경제적인 효율성과의 상관관계를 도출한다.
- D603651 **청정에너지특론(Advanced clean energy)** 3학점(3)  
 화석연료의 고갈로 대체에너지에 대한 요구가 커짐에 따라 청정에너지로 인식되는 연료전지에 대한 구성 및 개발방향, 핵심기술등에 대하여 학습하며, 특히 연료전지를 사용한 수소에너지와 바이오디젤을 사용한 청정에너지에 대하여 심도있는 학습을 진행한다.
- D603658 **환경촉매특론(Advanced environmental catalysis)** 3학점(3)  
 대기, 수질등에 사용되는 오염물질의 제거 신기술에는 핵심기술인 촉매가 사용되는 경우가 대부분이다. 따라서 환경정화에 사용되는 촉매의 제조 및 적용, 특성화, 반응속도론, 열역학적인 고찰등 심화학습을 진행하게 된다.
- D603640 **대기오염제어특론(Advanced airpollution control)** 3학점(3)  
 대기오염 발생원으로부터 대기오염물질을 저감하는 여러 가지 방법들을 발생원에 따라서 최적으로 적용하는 기술을 습득하고, 후처리 설비들에 대한 이론적 틀을 제공하고 효율적인 제어방안에 대하여 논의

하고, 규제에 따른 신기술 동향에 대하여 분석한다.

- D603645 생태학 특론(Advanced Ecology) 3학점(3)  
환경과 생태학 이론들은 매우 밀접한 관계를 유지하고 있으며, 이 생태학적 이론을 기초로 하여 환경문제에 대한 접근과 함께 무생물학적 환경, 생물학적 환경간의 상호작용, 생태계 균형에 대한 학문적 접근을 다룬다.
- D603654 환경 경제 특론(Advanced Environmental Economics) 3학점(3)  
기업의 경영활동에 필요한 자금과 관련된 의사 결정과, 환경공학과 관련된 공정기기의 적합성에 따른 투자순위 등을 결정할 수 있는 능력을 기른다.
- D603646 열역학 특론(Advanced Thermodynamics) 3학점(3)  
수질 대기, 폐기물, 슬러지 등의 처리에 이용되는 물리적 화학적 방법들에 대한 열역학적 접근과 소각로 설계에 따른 종합적인 에너지 관리를 다룬다.
- D603657 환경유기화학특론(Advanced Organic Chemistry) 3학점(3)  
유기화학의 최근의 이론을 중심으로 반응성 및 반응 메카니즘 등에 대한 체계적 이론을 확립할 수 있도록 한다.
- D603647 유역관리 특론(Advanced Watershed management) 3학점(3)  
수체의 과학적인 수질해석을 위하여 수체의 유역내 점오염원 및 비점오염원의 오염물질 유출특성과 지형특성에 따른 유출특성 해석.
- D603655 환경공학 연구지도(Environmental Engineering Directed Research) 3학점(3)  
박사과정 학생을 위한 연구지도.
- D603644 수질모델링 특론(Advanced Water Quality Modeling) 3학점(3)  
하천, 호소 및 해양의 수체내에서 일어나는 복잡한 수질변화 현상을 분석할 수 있는 수학적 모델들의 이론과 이들에 기초한 컴퓨터 프로그램의 사용방법 및 응용사례를 다룬다.
- D603643 비점오염모델 특론(Advanced Nonpoint Sources Modeling) 3학점(3)  
유역내의 비점오염원으로부터 유출되는 오염물질의 양과 유출기작을 비점오염모델을 이용하여 정량화 연구.
- D603652 토양오염처리공학(Soil Contaminants Treatment Engineering) 3학점(3)  
폐기물 매립지, 주유소, 각종 산업시설에서 유출된 중금속, DNAPL(Dense Nonaqueous Phase Liquid), LNAPL(Light Nonaqueous Phase Liquid) 등 토양오염물질의 물리화학적 특성을 파악하고, 이런 토양 오염물질을 처리하기 위한 토양증기 추출법(Soil Vapor Extraction), 토양 세척법(Soil Flushing), 열탈착 처리(Thermal Desorption Treatment), 미생물 분해법(Bioremediation) 등의 기법의 원리와 응용을 다룬다.
- D603649 지하수 오염관리 특론(Special Lecture on Groundwater Contamination) 3학점(3)  
효율적인 지하수 오염 정화 시스템을 설계하기 위한 지하수 오염 특성과 범위, 지하수 자원의 개발에 필요한 지구물리학적 탐사(geophysical exploration), 지질수문학적(hydrogeological) 인자의 측정, 대수층 산출(aquifer yield) 평가, 그리고 지하수의 최적 개발 전략을 고려한 지하수의 이용과 광역 수리 시스템과의 상호작용 평가에 관해 다룬다.
- D603648 지하수오염 거동현상(Groundwater Hydraulics and Pollutant Transport in Porous Media) 3학점(3)  
오염물질이 지하 환경으로 유입되었을 때에 발생하는 다양한 물리적, 화학적, 생물화학적 과정에 관련된 내용을 학습한다. 흡착, 휘발, 가수분해, 오염운 거동(plume fate and transport), 비포화 영역(vadose zone) 내 잔류물, 포화영역의 잔류물, 지하수 내 용해 오염물, 용질의 물질 전달 메카니즘, 이류-분산(advection-dispersion) 방정식, 지연(retardation) 등에 관해 다룬다.

- D603675 폐수고도처리 I (Advanced wastewater treatment I) 3학점(3)  
 난분해성 오염물질을 처리하기 위한 침출여과, 막여과, 흡착, 이온교환, 고도산화공정 등의 고도처리에 대한 전반적인 이론과 각 공정에 대한 적용 범위 및 기술을 익힌다.
- D603676 폐수고도처리 II (Advanced wastewater treatment II) 3학점(3)  
 폐수의 일반적인 2차 처리 이후에 존재하는 오염물질들의 제거를 위한 고도처리공정의 설계를 익히고, 그에 따른 평가 및 적용에 대하여 다룬다.
- D603677 화학평형론 I (Chemical equilibrium I) 3학점(3)  
 오염물질이 제거되는 과정을 이해하고 그에 따른 반응물과 생성물의 화학반응 메카니즘, 그리고 평형상수, 자유에너지의 변화 등 전반적인 고급이론에 대하여 배우고 실제 제거공정의 적절성을 판단하는 능력을 익힌다.
- D603678 화학평형론 II (Chemical equilibrium II) 3학점(3)  
 유해물질이 제거되는 화학반응을 기초로 그 물질의 최적처리방법을 평가하고, 그 미치는 영향에 대하여 이해할 수 있는 능력을 익힌다.
- D603668 유해가스처리 특론 (Advanced toxic gas treatment) 3학점(3)  
 대기로 배출되는 여러종류의 유해가스를 발생원별로 처리하는 방법에 대하여 원리를 이해하고 반응 메카니즘을 해석하며, 건식 및 습식처리와 신기술을 접목한 다양한 처리방법에 대하여 이해하고 적용 능력을 배양한다.
- D603662 대기화학 특론 (Advanced atmospheric chemistry) 3학점(3)  
 대기오염물질이 대기중에 배출되어 일어나는 광화학반응에 대한 반응화학과 메카니즘을 규명하고, 여러 가지 유해가스를 처리할때에 수반되는 화학반응에 대하여 이론적 근거를 제시하고 반응 메카니즘을 해석하며, 속도론적인 해석을 할수 있는 능력을 함양한다.
- D603663 대기확산모델링 특론 (Advanced atmospheric diffusion modeling) 3학점(3)  
 대기중에 배출된 오염물질의 확산에 대한 이론과 확산방정식, 오염농도의 시계열적, 공간적 예측방법을 습득하고 여러 가지 모델식들이 실제 적용되는데 필요한 조건등에 대하여 적합도를 분석하고, 각 상황에 최적인 모델을 선정하는 능력을 배양한다.
- D603671 촉매반응공학 특론 (Advanced catalytic reaction engineering) 3학점(3)  
 불균일촉매를 사용하여 오염물질을 정화하는 방법을 습득하며, 특히 휘발성유기화합물과 일산화탄소, 질소산화물을 제거하는데 사용되는 촉매의 특성화 및 반응 메카니즘 규명과 반응속도론적인 고찰을 통하여 최적의 촉매와 반응조건을 찾을수 있는 능력을 제고한다.
- D603660 기기분석 특론 I (Advanced Instrumental Analysis I) 3학점(3)  
 UV, AA, ICP, GC 등의 기기의 원리와 응용을 다루어 분석능력을 기르며, 기기의 한계를 이해하여 새로운 물질에 대한 정량방법을 제시할 수 있도록 한다.
- D603661 기기분석 특론 II (Advanced Instrumental Analysis II) 3학점(3)  
 Spectroscopy를 이용한 미량오염물질 들의 정량방법에 대하여 다룬다.
- D603673 폐기물 처리 특론 I (Advanced Solid Waste Treatment I) 3학점(3)  
 생활 및 지정 폐기물 특성별 처리방법 및 재활용 방법에 대하여 연구한다.
- D603674 폐기물 처리 특론 II (Advanced Solid Waste Treatment II) 3학점(3)  
 PAH 및 dioxin과 같은 특정 미량 오염물질의 관리 및 처리 처분을 중심으로 연구한다.



- D603667 수자원관리 특론(Advanced Water Resources Management) 3학점(3)  
 하천, 호수 등 지표수의 수리 및 수문학적 특성을 이해하고 최적의 수질을 유지할 수 있는 개발방법, 수질보전 방법 등 수자원의 관리기법을 연구한다.
- D603679 환경정보시스템 특론(Advanced Environmental Information System) 3학점(3)  
 환경관리에 필요한 지형도, 주제도, 오염원 및 환경기초시설 등의 정보를 공간적으로 제작·분석할 수 있는 환경정보시스템(EIS)의 원리와 개발 방법을 강의하고, 환경분야 응용사례를 다룬다.
- D603666 상하수도공학 특론(Advanced Water Supply and Sewerage Engineering) 3학점(3)  
 상하수도 설계를 위한 계획수립, 처리시설의 공정 설계 및 관망 설계 등을 익히고 효율적인 시설물 운영과 관리방법을 연구한다.
- D603669 지하수오염 모델링(Groundwater and Solute Transport Modelling) 3학점(3)  
 실제 지하수 환경의 물리적, 화학적, 생물학적 현상을 단순화시킨 인공적인 기구장치나 수식으로 표현하기 위하여 단면도로 나타내는 개념 모델(conceptual model), 미래 거동을 예측하기 위한 동적 모델(dynamic model), 지하수위 상하에서 비수상(nonaqueous phase) 액체의 거동을 연구하기 위한 축소 모델(scale model), 모델이 실제 대수층과 비슷한 유추 모델(analog model), 최소한의 자료를 이용하여 물질전달의 기본방정식을 이용하는 해석적(analytical) 모델, 경계조건이 복잡하거나 모델 영역 안에서 여러 변수들의 값이 다양할 때 이용하는 수치 모델(numerical model) 등을 지하수 오염과 관련시켜 다룬다.
- D603670 지하수오염 처리공학(Soil Contaminants Treatment Engineering) 3학점(3)  
 지하수 오염 문제를 해결하기 위한 물리적 또는 수리지질학적 방법을 이용하여 오염현장에서 오염물질의 이동 봉쇄, 오염된 지하수를 추출하여 비원위치(ex-situ)처리하거나 수리학적 제어, 현장(in-situ) 오염물질 처리에 관련된 slurry wall, sheet pile, grouting, 지하수 수집 trench, 차압 시스템(differential pressure system), 토양 통기법(soil venting), 생물학적 복원(bioremediation) 등의 원리와 응용 사례에 관해 학습한다.
- D603664 매립지관리 특론(Special Lecture on Landfill Controls) 3학점(3)  
 매립지 입지 선정시의 입지배제 기준과 입지선정 기준 설정 방법, 입지 후보지에 대한 기술적 타당성 및 경제적 타당성 조사 방법, 매립시설의 설치기준 및 운영기준, 매립시설 침출수의 배출허용기준 등에 관해 살펴 본다. 관리형 매립지 및 차단형 매립지의 특성을 살펴 보고, 매립지 덮개의 설계, 매립지 오염물질 차단층, 침출수 차집 시스템 설계, 그리고 사용종료 매립지의 관리 방안 및 선진국의 매립지 관리 동향 등에 관해 학습한다.
- D603672 토양화학 특론(Soil Chemistry) 3학점(3)  
 토양 오염은 토양내에 유해물질의 농도가 비정상적으로 높은 경우로서, 토양화학적 특성에 따라 유해물질의 독성이 발현될 수도 있고 자연적으로 경감될 수도 있다. 토양의 화학적 특성 중에서 양이온 치환용량(cation exchange capacity)과 중금속의 흡착, 토양 콜로이드 물질과 토양 pH의 관계, 토양 pH에 따른 중금속과 알루미늄 이온의 용출 특성, 토양의 완충 능력(buffering of soils) 등을 농약, 독성 중금속, 다핵방향족탄화수소(PAH) 등의 토양 오염물질의 관점에서 다룬다.
- D603665 매립지오염 처리공학(Landfill Leachate and Gas Treatment Engineering) 3학점(3)  
 매립지에서 발생하는 침출수(leachate)의 발생 기작, 침출수의 특성과 변화, 매립지 가스(landfill gas)의 특성, 매립지내의 반응 기작, 매립지 가스 발생량 추정 등에 관해 살펴 본다. 그리고 매립지 오염물질의 자연적 경감 작용에 관련된 여과, 희석, 수리학적 분산, 휘발, 흡착, 확산, 침전, 용해, 미생물 분해 등에 관련된 이론 및 응용에 관해 학습한다.

D603666 상하수도공학특론(Advanced Water Supply and Sewerage Engineering) 3학점(3)  
상하수도 설계를 위한 계획수립, 처리시설의 공정설계 및 관망설계 등을 익히고 효율적인 시설물 운영  
과 관리방법을 연구한다.

## 교육과정표

토목환경공학과(Department of Civil and Environmental Engineering) / 박사과정

이수구분	전공명	학수번호	교과목명	학점	시수
전공기초		D604346	환경공학특론	3	3
		D604347	지반공학세미나	3	3
		D604348	응용암반공학	3	3
		D604349	탄성체역학	3	3
		D604350	구조안정론	3	3
		D604351	이론수리학	3	3
		D604352	상수도계획	3	3
		D604353	응용기초론	3	3
		D604354	이론토질역학	3	3
전공공통	토목환경공학	D604355	하폐수처리시설의 설계	3	3
		D604356	자원리싸이클링공학	3	3
		D604357	수질오염공학	3	3
		D604358	전산암반공학	3	3
		D604359	발파공학특론	3	3
		D604361	지하공간공학특론	3	3
		D604360	판이론	3	3
		D604362	응용유한요소법	3	3
		D604363	교량설계특론	3	3
		D604364	전산유체역학	3	3
		D604365	난류이론	3	3
		D604366	수자원시스템공학	3	3
		D604367	기초구조물해석	3	3
		D604368	흙의 전단강도	3	3
		D604369	흙의 토성론	3	3



이수구분	전공명	학수번호	교과목명	학점	시수
전공선택	토목환경공학	D604370	폐기물처리시설의 설계	3	3
		D604371	처리공정 및 반응공학	3	3
		D604372	환경통계학 및 해석	3	3
		D604373	지반조사특론	3	3
		D604374	암반사면공학	3	3
		D604375	암반응력해석	3	3
		D604376	전산구조해석특론	3	3
		D604377	박관구조설계	3	3
		D604378	구조공학세미나	3	3
		D604379	환경수리학	3	3
		D604380	응용수문학	3	3
		D604381	하천공학특론	3	3
		D604382	깊은기초	3	3
		D604383	토질동역학	3	3
		D604384	지반공학의 특수문제	3	3
		D604385	박사학위논문연구	3	3

## 교육목표와 교육과정의 연계표

교육목표	개별전공의 교육목표	교육방침	교과목예시
세계 수준의 학문과 이론의 탐구	21세기의 적합한 전문 공학도 양성	정보 종합 능력의 배양	환경공학특론 하폐수처리시설의 설계 전산유체역학 지반조사특론
창조적인 진리탐구의 능력 심화	창의력을 갖춘 토목환경공학도 양성	자기표현 능력의 극대화	지반공학세미나 자원리싸이클링공학 난류이론 암반사면공학 깊은기초
연구방법의 엄정 과학화	과학적인 유연한 사고를 갖춘 토목환경공학도 양성	체계적인 이론을 바탕으로 한 실기배양	응용암반공학 수질오염공학 수자원시스템공학 암반응력해석
학문과 지식의 현실 적용력 추구	종합지식을 갖춘 토목환경공학도 양성	실무능력 배양을 통한 전문가 양성	탄성체역학 전산암반공학 기초구조물해석 전산구조해석특론 토질동역학
문제 해결력을 가진 전문인 양성	문제해결 능력과 전문성을 갖춘 공학도 양성	전문가적 기량 습득	구조안정론 발파공학특론 흙의 전단강도 박판구조설계
선한 목적에 활용되는 지식의 탐구	올바른 기준과 공학적인 지식인 양성	사용자를 중심으로 한 가치의 이해	이론수리학 지하공간공학특론 흙의 토성론 구조공학세미나 지반공학의 특수문제
인류적 덕성의 완성	인간의 존엄성을 실천하는 공학도 양성	체험교육을 통한 사고능력의 극대화	상수도계획 관이론 폐기물처리시설의 설계 환경수리학
행복과 복지의 사회 건설	사회복지를 위한 공학도 양성	사회적 필요성의 이해	응용기초론 응용유한요소법 처리공정 및 반응공학 응용수문학 박사학위논문연구
문화적 인류 세계의 창조	문화적이고 세계적 안목을 갖춘 공학도 양성	친환경적인 사고를 가진 전문가 양성	이론토질역학 교량설계특론 환경통계학 및 해석 하천공학특론

## 교육과정연계도



## 교육목표

토목공학과와 박사학위 과정은 산학협동연구를 추진하고 국제화 및 전문화에 맞는 교육과정을 통하여 실무와 이론을 겸비한 우수한 산업 인재의 양성을 교육의 목표로 한다.

## 교육목표 키워드

이론과 실무를 겸비한 산학협동형 고급공학인재양성

## 진로/취업분야

졸업 후 학문분야뿐만 아니라 건설교통부, 해양수산부, 환경부, 철도청, 각 지방자치단체, 정부투자기관(도로공사, 수자원개발공사, 토지공사, 한국전력, 주택공사, 지하철공사, 농업기반공사 각 지방자치단체의 도시개발공사), 정부출연연구소(한국건설기술연구원, 철도기술연구원, 교통개발연구원, 국토개발연구원, 시정개발연구원, 한국해양연구소, 각 정부투자기관 부설연구소, 각 지방자치단체 지역개발연구원), 건설회사, 설계회사 등으로 진출한다.

## 교과목 해설

- D604346 환경공학특론(Advanced Environmental Engineering) 3학점(3)  
물과 공기 자원, 그리고 그들의 특성을 부여하는 매개 변수들을 연구하고, 토목공학과 관련깊은 환경 시스템에 적용되는 그 변수들에 대한 물질 및 에너지 수지를 학습한다. 기초 화학과 응용화학을 학습하고 물리적, 화학적, 생물학적 원리를 학습하여 하·폐수 처리 조작에 적용한다.
- D604355 하폐수처리시설의 설계(Design of Wastewater Treatment Plants) 3학점(3)  
하수처리를 위한 각 공정의 설계 및 부대시설 등을 중심으로 하수처리장 및 폐수처리장의 최적설계기법을 다룬다.
- D604356 자원리사이클링공학(Recycling Processes and Engineering) 3학점(3)  
고부가 유용자원의 순환활용기술 및 국내외의 선진산업에서 행하는 자원 순환기술의 개발과, 전기전자 산업, 자동차산업, 기타 산업에서 배출되는 유용자원의 회수 기술 및 난분해성 물질의 제거 시스템, 슬러지 처리 및 회수, 재활용기술 등에 대하여 학습한다.
- D604357 수질오염공학(Sewage water Contamination Engineering) 3학점(3)  
환경시스템의 해석과 계획, 설계를 이해하고 물리, 화학, 생물학적 폐수처리 공정과 고도 수처리 기술에 속하는 난분해성 물질의 분해, 질소, 및 인 제거기술, 소규모 오폐수 처리 시스템, 슬러지 처리 및 처분 기술 등에 대하여 강의한다.
- D604370 폐기물처리시설의 설계(Design of Waste Treatment Plants) 3학점(3)  
각종 폐기물의 효율적인 처리를 위한 물리적, 화학적, 생물학적 처리공정과 설계에 대하여 다룬다. 본 과목에서 다룰 기본적인 물리화학적 이론 및 공정은 폐기물 종류별, 성상별 반응속도론, 처리수집 및 계획, 처리시스템 등이다.

- D604371 **처리공정 및 반응공학(Treatment Processes and Reaction Engineering)** 3학점(3)  
 물리화학의 기본원리와 하폐수 처리공정의 해석에 필요한 반응공학과 이론 및 반응조 설계에 대한 전반적인 지식을 강의하며, 수처리 단위 공정인 응집 침전, 여과, 부상분리, 흡착, 산화, 소독 공정에 대한 이론과 설계 등을 다룬다.
- D604372 **환경통계학 및 해석(Engineering Statistics and Reliability)** 3학점(3)  
 환경공학을 위한 통계학의 기본이론과 그것의 신뢰성 이론에의 적용을 학습하는 과목으로 다변량 분석과 SPSS이론 등의 기초 통계학과 응용 통계학, 확률과 신뢰론을 학습한다.
- D604347 **지반공학세미나(Geotechnical Engineering Seminar)** 3학점(3)  
 흙과 암석의 역학적 거동을 살펴보고 지반공학에 대한 각종 응용 및 적용사례를 분석함으로써 보다 합리적이고 경제적인 지반구조물을 건설하기 위한 실무과정을 다룬다.
- D604348 **응용암반공학(Advanced Rock Engineering)** 3학점(3)  
 암석과 불연속면으로 이루어진 암반의 구조적 특징과 역학적 거동에 대해 언급하고 터널, 사면, 기초 등 암반구조물의 합리적인 설계와 시공방법을 살펴봄에 암반구조물의 안정성 해석 및 평가를 다룬다.
- D604358 **전산암반공학(Numerical Analysis in Rock Engineering)** 3학점(3)  
 유한요소법, 유한차분법, 개별요소법, 경계요소법 등 다양한 수치해석 기법을 살펴보고, 암반공학 분야에 적용 가능한 수치해석 기법에 대해 논하며, 실제의 프로그램을 활용하여 터널, 사면, 지하공간, 기초 등 암반구조물의 역학적 안정성을 해석한다.
- D604359 **발파공학특론(Advanced Blasting Engineering)** 3학점(3)  
 화약류의 종류와 특성, 발파이론, 지표발파, 지하발파, 수중발파 등 발파공학의 기초분야에 대해 살펴보고 효율적인 발파작업을 달성하기 위한 설계, 시공, 계측법에 대해 언급하며 특수 조건에서의 응용발파 기술을 다룬다.
- D604361 **지하공간공학특론(Advanced Underground Space Engineering)** 3학점(6)  
 지하양수발전소, 지하에너지저장시설, 지하군사시설, 도시지하시설 등 각종 지하공간 시설물의 특징을 설명하고 지하공간 시설물의 설계, 시공, 활용사례, 문제점 분석, 지반공학적 해석 등을 다룬다.
- D604373 **지반조사특론(Advanced Site Investigation)** 3학점(3)  
 토사지반 및 암반에 대한 지반조사 항목과 세부 내용에 대해 언급하고 국내외 다양한 지반조사의 사례 분석을 실시하며, 현장지반조사, 현장시험, 실내시험 등을 통해 얻어지는 각종 성과물의 해석을 다룬다.
- D604374 **암반사면공학(Rock Slope Engineering)** 3학점(3)  
 암반사면의 구조적 특징과 붕괴형태에 대해 언급하고 사면파괴와 관련한 기본역학, 불연속면의 평가를 위한 지질자료의 수집 및 도식적 표시법, 불연속면의 물리적 특성, 지하수 유동 등을 살펴봄에 암반사면의 합리적인 안정성 해석법과 시공문제점을 다룬다.
- D304375 **암반응력해석(Rock Stress Analysis)** 3학점(3)  
 터널 및 지하공간의 암반구조물을 설계, 시공, 유지하기 위해서는 암반의 초기응력이 측정이 필요하다. 여기서는 암반응력에 대한 각종 이론, 측정방법 및 최신 연구결과를 언급하고, 수압파쇄, 응력보상법, 응력해방법을 포함한 각종 암반응력 측정법을 다룬다.
- D604349 **탄성체역학(Mechanics of Elastic Body)** 3학점(3)  
 탄성체를 대상으로 응력과 변형률의 관계를 텐서이론으로 이해하고, 탄성체의 변형에 의한 에너지변화를 응용하여 구조물 응력상태를 도출한다.

- D604350 구조안정론(Theory of Structural Stability) 3학점(3)  
 탄성 및 비탄성 좌굴이론을 이해하고 기둥 및 프레임의 좌굴강도에 적용한다. 보의 횡좌굴 현상과 판구조에 대한 국부좌굴현상을 이론적으로 이해하고 그 강도를 예측하는 기법을 학습한다.
- D604360 판이론(Theory of Plates) 3학점(3)  
 평면에 수직하게 하중을 받는 다양한 판구조에 대한 변형과 응력상태에 대한 연구하고 박판과 후판의 거동 차이를 이해한다.
- D604362 응용유한요소법(Applied Finite Element Method) 3학점(3)  
 기본 유한요소해석 이론을 바탕으로 구조물의 거동을 명확히 모델링하고 그 해를 얻기 위한 과정을 체계적으로 학습한다.
- D604363 교량설계특론(Special Topics on Bridge Design) 3학점(3)  
 단경간 및 중간경간 거더교량, 장대 케이블지교량 등에 대한 교량형식별로 설계의 특징을 이해하고 실무사례에 대해 개선방안을 모색하고 연구한다.
- D604376 전산구조해석특론(Advanced Computational Structural Analysis) 3학점(3)  
 매트릭스구조해석에 대한 성립이유와 그 과정을 이해하고 컴퓨터를 이용한 구조해석기법의 알고리즘을 논의하는데 역점을 둔다.
- D604377 박판구조설계(Design of Thin-Walled Structures) 3학점(3)  
 박판구조물에 대한 보강형식과 보강된 박판구조로서 보강판에 대한 극한강도를 논의하고, 설계강도를 제안하는 데 필요한 방법론을 연구한다.
- D604378 구조공학세미나(Seminar on Structural Engineering) 3학점(3)  
 구조물건설에 대한 한 주제를 설정하고 이론에서 실무적용까지 필요한 구조공학적 요소를 제시한다. 실무적용의 문제를 해결하는데 집중적으로 연구한다.
- D604351 이론수리학(Theoretical Hydraulics) 3학점(3)  
 수리학의 고급이론을 학습하고 응용방법에 대하여 연구한다. 수리학의 수학적 이론을 연구하고 실제현상에 접목할 수 있는 모형을 구축한다.
- D604352 상수도계획(Planning of Water Distribution System) 3학점(3)  
 상수도설계를 위한 기본 계획으로써 용수공급시스템에 대한 기본적 이론을 학습한다.
- D604364 전산유체역학(Computational Fluid Mechanics) 3학점(3)  
 유체의 물리적특성 및 거동특성을 연구하고 이를 수치적으로 해석하기 위한 수치해석기법을 연구한다.
- D604365 난류이론(Theory of Turbulent Flow) 3학점(3)  
 상대적으로 빠르고 정연하지 않은 유체의 거동특성에 대한 학습으로써 난류의 고유성질과 여러 가지 해석방법에 대해 연구한다.
- D604366 수자원시스템공학(Water Resources System Engineering) 3학점(3)  
 각종 수리구조물 및 수공시스템의 최적운용관리 기법을 연구한다.
- D604379 환경수리학(Environmental Hydraulics) 3학점(3)  
 오염확산등과 같은 여러 가지 환경적 문제에 대한 수리학적 접근방법을 연구한다.
- D604380 응용수문학(Applied Hydrology) 3학점(3)  
 수문자료를 이용하여 여러 가지 수문학적 특성을 해석할 수 있는 기법을 연구한다.

- D604381 하천공학특론(River Engineering Theory) 3학점(3)  
댐이나 저수지등 하천에 관련된 여러 가지 수공구조물의 설계에 관련한 제반 이론을 학습하고 응용한다.
- D604353 응용기초론(Applied Foundation Engineering) 3학점(3)  
탄성 기초의 이론, 널말뚝법의 설계, 침투해석 및 응용, 사면정론 및 응용, 침하이론 및 응용, 얇은 기초와 깊은 기초의 설계.
- D604354 이론토질역학(Theoretical Soil Mechanics) 3학점(3)  
흙의 응력과 변위해석, 흙의 탄성이론, 흙의 소성이론, 한계소성형개념, 한계상태개념, 흙의 탄소성 모델, 흙의 점탄성 모델.
- D604367 기초구조물 해석(Soil-Substructure Interaction) 3학점(3)  
흙-구조물 상호작용을 고려한 얇은기초의 지지력과 침하, 축하중말뚝의 지지력과 침하, 횡하중말뚝의 지지력과 침하, 그룹효과, 뗏목말뚝, 타설말뚝, 케이슨기초.
- D604368 흙의 전단강도(Shear Strength of Soil) 3학점(3)  
고급소성이론을 적용한 지반의 전단강도, 흙의 물리-화학적 특성, 흙의 조직과 구조, 흙의 전단저항 메커니즘, 과압밀점토의 잔류전단강도 및 장기전단강도, 비배수전단강도.
- D604369 흙의 토성론(Physical and Engineering Properties of Soils) 3학점(3)  
흙의성질, 흙광물학, 흙과 간극수, 점토-물-전해질 관계, 흙의 구조 및 안정성, 체적변화, 강도와 변형, 부분포화도.
- D604382 깊은기초(Deep Foundations) 3학점(3)  
말뚝해석과 설계를 위한 흙의 강도정수, 연직하중을 받는 말뚝기초의 설계, 수평하중을 받는 말뚝기초의 해석과 설계, 말뚝재하 실험.
- D604383 토질동역학(Soil Dynamics) 3학점(3)  
진동 및 충격하중에 의한 지반의 거동에 대해 학습하고 동역학의 기본이론, 토체내 파의 전달, 흙의 동적 거동, 흙의 동적물성, 지반-구조물의 동적 상호작용, 기초의 진동, 지반진동, 지진 및 액상화, 내진설계.
- D604384 지반공학의 특수문제(Special Topics in Geotechnical Engineering) 3학점(3)  
지반공학에 관련된 이론, 설계, 연구 및 응용을 중심으로 한 Case Study.
- D604385 박사학위논문연구(Doctoral Dissertation Research) 3학점(3)  
박사학위주제에 대한 심도 있는 토론연구.

## 교육과정표

연극문학예술학과(Department of Theater and Literary Arts) / 박사과정

이수구분	전공명	학수번호	교과목명	학점	시수
전공기초		D605123	연극학 특수연구	3	3
		D605359	연극제작 특수연구	3	3
		D605360	희곡 특수연구	3	3
		D605361	현대연극 특수연구	3	3
		D605362	문예사조 특수연구	3	3
		D605363	한국문학 특수연구	3	3
		D605364	한국민속학 특수연구	3	3
		D605365	문학비평 특수연구	3	3
전공공통	연극	D605366	연극경영특수연구	3	3
		D605367	연기양식연구	3	3
		D605368	뮤지컬제작방법연구	3	3
		D605369	연극비평방법연구	3	3
		D605370	실험극 및 퍼포먼스연구	3	3
		D605371	포스터모던 연극연출방법연구	3	3
		D605372	한국현대연극연구	3	3
		D605374	한국전통극연구	3	3
		D605375	무대메카니즘연구	3	3
		D605376	연기훈련메소드연구	3	3
		D605377	연극교육방법론연구	3	3
		D605378	축제이벤트특수연구	3	3
		D605379	희곡양식분석연구	3	3
		D605380	무대미술연구	3	3
		D605381	연극연출사조연구	3	3
전공공통	문학예술	D605382	언어문화연구	3	3
		D605383	매체문학연구	3	3
		D605384	글로벌문화예술연구	3	3
		D605385	중국고전문학사연구	3	3
		D605386	중국소설특수연구	3	3
		D605387	중국희곡특수연구	3	3
		D605603	한국한시비평연구	3	3
		D605388	한국한문학배경연구	3	3
		D605389	한국현대시특수연구	3	3
		D605390	한국고전문학특수연구	3	3
		D605391	문학과 신화연구	3	3
		D605392	한국문화콘텐츠연구	3	3
		D605604	구비문학특수연구	3	3
		D605605	한국희곡특수연구	3	3
		D605393	한국소설특수연구	3	3



## 교육목표와 교육과정 연계표

교육목표	개별전공의 교육목표	교육방침	교과목 예시
세계 수준의 학문과 이론의 탐구	최신 학문을 심오 정치하게 탐구하여 세계수준으로 향상시킨다.	연극문화예술의 본질탐구 및 예술의 전반적인 이해를 통한 제이론 규명	연극학특수연구 희곡특수연구 현대연극특수연구 한국문학특수연구 문학비평특수연구 한국현대시특수연구 한국고전문학특수연구
창조적인 진리탐구의 능력심화	지식과 정보를 수용하기만 할것이 아니라 몸소 갖춘 창의력을 바탕으로 창조적인 지식과 이론을 탐구해 나가도록 한다.	작품 및 작가에 따른 심층적 분석과 토론	문예사조특수연구 연극비평방법연구 한국민속학특수연구 언어문화연구 글로벌문화예술연구 문학과신화학연구
연구방법의 엄정과학화	해당분야의 진리 탐구를 위한 연구방법상의 과학성과 타당도를 극대화 시킨다	예술전반의 주제를 선정하여 독창적으로 연구 토론	실험극 및 퍼포먼스연구 포스터모던 연극연출 방법연구 중국고전문학사연구 한국문학콘텐츠연구
학문과 지식의 현실 적용력 추구	각 전문분야의 현실적 문제해결에 직접적으로 기여할 수 있는 학문을 지향한다.	실행체계 및 이론적 배경 연구를 통한 실기능력의 극대화	연기양식연구 뮤지컬제작방법연구 연극제작특수연구 연기훈련메소드연구 축제이벤트특수연구 매체문학연구
문제 해결력을 가진 전문인 양성	학문과 이론을 바탕으로 실질적 문제 해결력을 가진 전문가를 육성한다.	실습교육을 통한 실기능력 향상	구비문학특수연구 한국희곡특수연구 연극경영특수연구 한국현대연극 한국전통극연구 무대미술연구 무대메카니즘연구
선한 목적에 활용되는 지식의 탐구	탐구된 지식을 통하여 인류의 복지와 평화의 증진에 도움이 되도록 한다.	전문적인 제작스타일 방법체계에 대한 이론적 검토 및 실행체계 분석	희곡양식분석연구 연극연출사조연구 중국소설특수연구 중국희곡특수연구 한국한시비평연구 한국한문학배경연구 한국소설특수연구

## 교육과정 연계도

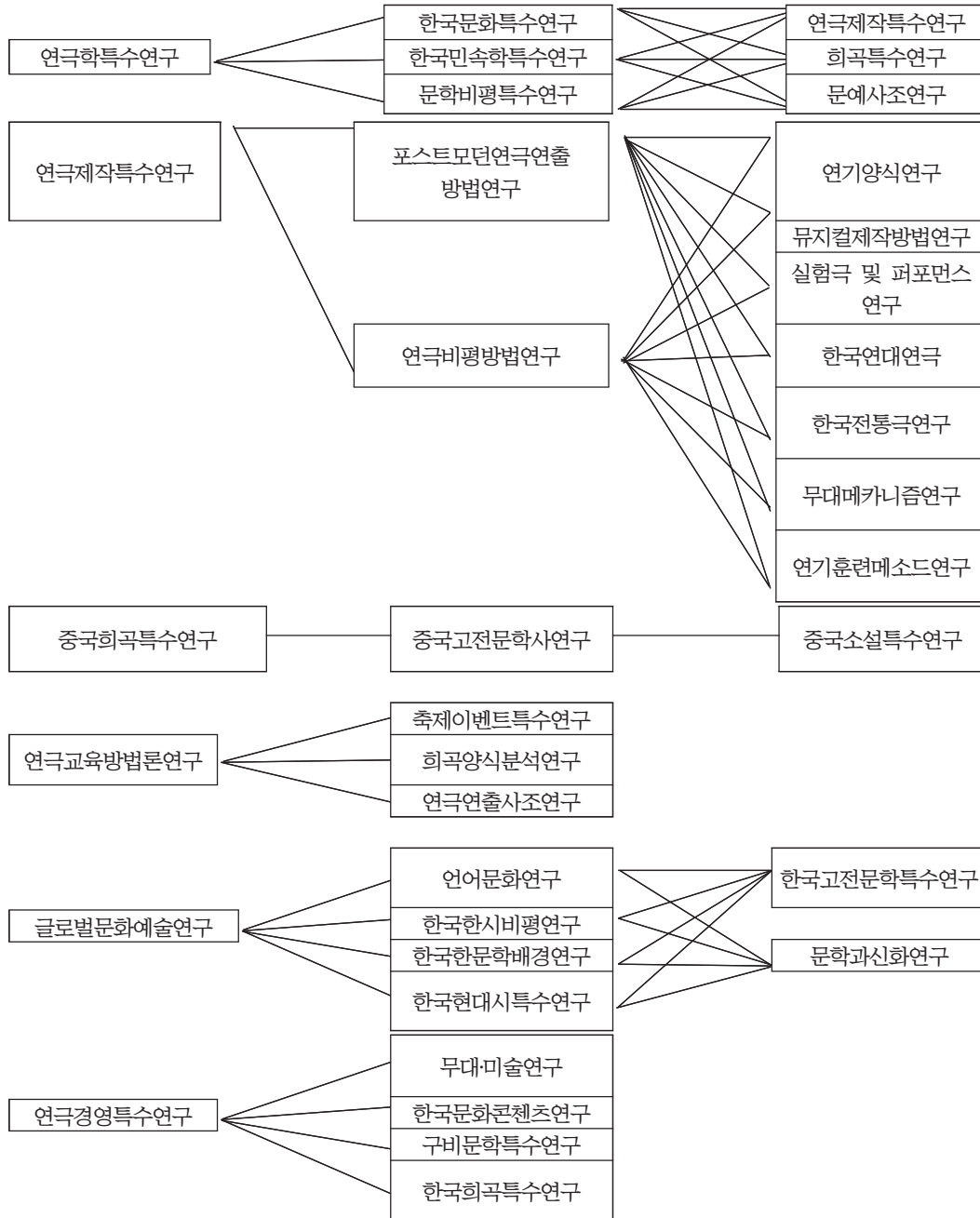

## 교육목표

현대는 통합, 통섭의 시대이다. 복잡한 산업사회에서 보다 나은 인류의 문화적인 생활을 보장하고 세계가 하나로 집약되는 초일류 사회의 이상을 실천하는 밑거름으로 전망이 밝은 연극 문학 예술의 미래는 총체적인 예술 개념과 실현으로 우리에게 다가오고 있다. 이와 같은 미래사회의 비전 앞에서 본 학과에 주어진 책임은 막중하다. 그것은 연극과 영화라는 총체적인 문화 행위를 통해서 사회의 중추적 역할을 창출하기 때문이다. 이에 본 학과는 연극 문학 예술의 올바른 가치관과 세계관을 확립하고, 그 실천을 위한 전문성의 함양과 책임성을 강조하는 교육을 시행하고자 한다. 그 결과 연극 문학 예술에 관련된 제 이론 및 실천하는 방법을 포괄적이고 심층적으로 습득케 하여 미래사회의 복합적인 비전을 효과적으로 수용하며 창의적인 예술의 영역을 개척한다. 나아가 예술적인 탐구정신을 통해 실용적이고 창의적으로 동시대와 미래사회를 위한 연극 문학 지도자 및 전문가를 양성하는 데 그 목적을 둔다.

## 진로/취업분야

연극사, 교육, 문학사, 이론, 제작, 연출, 연기, 세미나, 워크샵.

## 교과목 해설

- D605123 연극학특수연구(Studies in Theatre Art) 3학점(3)  
연극학의 전반적인 부분에 있어 개별적 관심분야 및 대상에 대한 연구개발을 목표로 학생 각자가 연극학 분야의 관심 이슈를 정하고, 이를 연구 발전시킨다
- D605359 연극제작특수연구(Advanced Studies in Theatre Production) 3학점(3)  
연극제작의 전 과정을 검토하고 제작과정에 대한 단위별 분석을 통하여 연극의 실질적 제작 방법을 연구한다.
- D605360 희곡특수연구(Special Studies on the Play) 3학점(3)  
희곡문학의 역사, 특징, 작법, 대표작가의 대표작품에 대한 공부로 통해 희곡을 제대로 이해할 수 있게 하는 강좌이다.
- D605361 현대연극특수연구(Studies in Korea Modern Theatre) 3학점(3)  
한국현대연극에 있어서 제 요소의 연극적 특징을 종합적으로 심도있게 연구한다.
- D605362 문예사조특수연구(Theory of Literary Thoughts) 3학점(3)  
문예학의 개념과 학문적 근거, 문예학의 대상, 문예학의 방법론 등을 익힌다. 이를 통해 문예학에 대한 기본적 이해를 돕고 문예학 관련 분야들의 관계를 파악할 수 있게 한다.
- D605363 한국문학특수연구(Special Topics in the Korean Literature) 3학점(3)  
한국문학의 기원과 발생으로부터 현대에 이르는 다양한 장르들의 흐름을 시대별로 연구한다.
- D605364 한국민속학특수연구(Understanding of Korean Folklore) 3학점(3)  
한국 민속학을 올바르게 이해하고 한국어교육에 적용하는 방안을 모색한다.
- D605365 문학비평특수연구(Theory of Literary Criticism) 3학점(3)  
한국현대문학 작품 비평론을 통하여 올바른 문학비평 능력을 배양한다.

- D605366 연극경영특수연구(Special Studies in the Theatre Management) 3학점(3)  
연극경영 연구 및 실무에 필요한 정보자원을 조사하고, 활용방법을 이해한다. 연극경영에 포함되는 세부 영역에 대한 서지, 미디어, 원문, 디지털정보자료를 탐색하는 기술을 제시하며, 연극경영을 지원하는 유효 데이터베이스의 이용방법을 제시한다.
- D605367 연기양식연구(Studies in Acting Style) 3학점(3)  
연기에 대한 작품스타일, 시대, 공간 등 연기스타일의 여러 방법과 특징들을 연구한다.
- D605368 뮤지컬제작방법연구(Studies in Musical Production) 3학점(3)  
뮤지컬제작의 전 과정을 분석하고 그 방법에 대하여 연구한다.
- D605369 연극비평방법연구(Studies in Theatre Criticism) 3학점(3)  
연극비평의 원리와 방법, 특성을 연구한다.
- D605370 실험극 및 퍼포먼스 연구(Studies in Experimental Theatre & Performance) 3학점(3)  
사실극의 이후 현대연극의 흐름속에서 나타난 실험연극의 역사적 배경과 다양한 실험극의 공연양식과 이론을 연구하며 최근의 거리극, 다매체 연극 등 퍼포먼스에 대해서도 연구한다.
- D605371 포스트모던 연극연출방법연구(Studies in Postmodern Theatre Directing Method) 3학점(3)  
포스트모던 연극연출의 새로운 양식과 본질적 방법을 체계적으로 연구한다.
- D605372 한국현대연극연구(Studies in Korea Modern Theatre) 3학점(3)  
한국현대연극에 있어서 제 요소의 연극적 특징을 종합적으로 심도있게 연구한다.
- D605374 한국전통극연구(Studies in Korea Traditional Theatre) 3학점(3)  
한국 전통연극의 시대에 따른 흐름을 파악하고 연극적 가치와 여러 공연미학적인 특징을 심층 연구한다.
- D605375 무대메카니즘연구(Studies in Stage Mechanism) 3학점(3)  
공연무대에 필요한 무대감독, 무대기계, 조명, 음향, 공연 영상등 다양한 무대기술부분을 연구한다.
- D605376 연기훈련메소드연구(Acting in Training Method Studis) 3학점(3)  
연기훈련방법에 대한 이론과 그 실제적 방법론을 연구한다.
- D605377 연극교육방법론연구(Studies in Theatre Education) 3학점(3)  
아동연극 및 청소년 연극의 본질과 특성에 대한 새로운 방법의 연구와 문화예술교육으로서의 연극교육 및 연극치료에 대해서도 함께 연구한다.
- D605378 축제이벤트특수연구(Advanced Studies in Festival event Planning) 3학점(3)  
각종 축제에 있어서 이벤트 제작 및 기획의 방법을 이해하고 축제의 특성에 맞는 이벤트제작 및 기획의 방법을 연구한다.
- D605379 희극양식분석연구(Advanced Studies in Play Style) 3학점(3)  
그리스로부터 현대에 이르기까지 극문학이론 및 시대별 양식의 주요작가 및 작품을 심층적으로 연구한다.
- D605380 무대미술연구(Studies In Scenography) 3학점(3)  
무대장치, 조명, 공연영상매체, 의상, 소품 등 연극에서 필요한 여러 가지 미학적 개념들을 시대의 대표적인 양식으로 연구하여 새로운 미적가치를 창조시킨다
- D605381 연극연출사조연구(Styles of Stage Directing) 3학점(3)  
희랍극이후부터 현대까지의 연극연출미학을 유형별로 나누어 연구 분석한다.

- D605382 언어문화연구(Linguistic Culture) 3학점(3)  
시대의 문화가 반영되어 있는 언어를 통하여 인간의 문화를 이해하기 위해 개설된 과목이다.
- D605383 매체문학연구(Media Literature) 3학점(3)  
매체의 변화와 발달에 따라 문학 활동의 양상도 변하고 있음을 이해할 수 있도록 개설한 과목이다.
- D605384 글로컬 문화예술연구(Glocal Culture and Art) 3학점(3)  
세계와 지역을 연계하여 우리 지역 문화예술을 세계와 함께 소통할 수 있도록 개설한 과목이다.
- D605385 중국고전문학사연구(Study of the History of Chinese Classical Literature) 3학점(3)  
중국의 고전문학을 그 전반적인 흐름에 체계적으로 정리 연구한다.
- D605386 중국소설특수연구(Study of Chinese Modern Novels) 3학점(3)  
대표적인 중국소설 작품의 흐름을 전체적으로 개관하고 아울러 중요한 작가들의 작품경향과 그 문학사적 위상을 검토한다.
- D605387 중국희곡특수연구(Study of Chinese Drama) 3학점(3)  
중국 송.원.명.청대의 희와 곡의 발전 상황과 주요 작품을 연구 분석함으로써 중국 무대예술의 특징과 영향을 고찰한다.
- D605603 한국한시비평연구(Special Topics Poetry Written by Chinese Letter) 3학점(3)  
한국의 한시 문학을 시대와 작가와 작품의 종합적인 관점에서 연구한다.
- D605388 한국한문학배경연구(Studies on Sino-Koeran Literature) 3학점(3)  
한국 한문학의 특징과 변천 과정을 파악하고 각 시대별로 주요 작가와 작품을 분석한다.
- D605389 한국현대시특수연구(Theory on the History of Modern Korean Poetry) 3학점(3)  
한국현대시의 전개과정 및 특성을 이해한다.
- D605390 한국고전문학특수연구(Research into the Old Korean Literature) 3학점(3)  
한국고전문학의 각 장르별로 흐름을 파악하고, 한국문학에 기여할 수 있는 가능성을 연구한다.
- D605391 문학과 신화연구(Studies on the Literature and Myth) 3학점(3)  
문학과 신화, 갈래, 담당층을 기반으로 그 통시적인 흐름을 알아보고 우리 문학의 의의와 가치를 인식한다.
- D605392 한국문화콘텐츠연구(Studies on the Korean Cultural Content) 3학점(3)  
한국문화를 올바르게 이해하고 콘텐츠 교육에 적용하는 방안을 모색한다.
- D605604 구비문학특수연구(Study on the Old Korean Poetry) 3학점(3)  
한국문학의 각 장르별로 흐름을 파악하고, 한국문학에 기여할 수 있는 가능성을 연구한다.
- D605605 한국희곡특수연구(Theory on the History of Modern Korean Drama) 3학점(3)  
한국현대희곡의 전개과정 및 특성을 이해한다.
- D605393 한국소설특수연구(Special Studies of Korean novels) 3학점(3)  
한국소설작품을 이해하고 이를 한국어교육에 접목하는 방안을 모색한다.

## 교육과정표

영화언론콘텐츠학과(Department of Film Press and Contents) / 박사과정

이수구분	전 공 명	학수번호	교과목명	학점	시수
전공기초		D605071	영상산업특수연구	3	3
		D605072	디지털스토리텔링	3	3
		D605073	애니메이션 문화	3	3
		D605074	비주얼스토리텔링	3	3
		D605075	커뮤니케이션연구방법세미나	3	3
		D605076	문화콘텐츠연구	3	3
		D605077	예술작품의 이해	3	3
		D605078	예술문화 특론	3	3
전공공통	영화만화 애니메이션	D605079	영화제작과 뉴테크놀로지	3	3
		D605080	한국영화 작가연구	3	3
		D605081	캐릭터 심화연구	3	3
		D605082	영화장르 특수연구	3	3
		D605083	영화기술 심화연구	3	3
		D605084	장편 시나리오 특수연구	3	3
		D605085	고급 영화제작방법연구1	3	3
		D605086	고급 영화제작방법연구2	3	3
		D605087	3D모델링과애니메이션1	3	3
		D605088	3D모델링과애니메이션2	3	3
		D605089	3D애니메이션프로덕션1	3	3
		D605090	3D애니메이션프로덕션2	3	3
		D605091	3D애니메이션프로덕션3	3	3
		D605092	모션그래픽스프로덕션1	3	3
		D605093	모션그래픽스프로덕션2	3	3
전공공통	언론문화 콘텐츠	D605103	문화기호학세미나	3	3
		D605104	신화연구	3	3
		D605100	저널리즘연구	3	3
		D605101	정치커뮤니케이션론	3	3

이수구분	전 공 명	학수번호	교과목명	학점	시수
		D605096	소셜미디어연구	3	3
		D605096	미디어산업론	3	3
		D605105	미디어기호학세미나	3	3
		D605106	스피치커뮤니케이션세미나	3	3
		D605095	방송영상세미나	3	3
		D605094	미디어콘텐츠분석	3	3
		D605098	디지털미디어연구	3	3
		D605373	미디어비평세미나	3	3
		D605102	데이터저널리즘	3	3
		D605099	미디어역사연구	3	3
		D605107	커뮤니케이션사상과철학	3	3
		전공공통	패션뷰티	D605108	패션CAD 특론
D605109	3D CLO 특론			3	3
D605110	테크니컬디자인 특론			3	3
D605111	핀위크 디자인 특론			3	3
D605112	체형미학 특론			3	3
D605113	무대의상 특론			3	3
D605114	캡스톤디자인 특론			3	3
D605115	패션뷰티이미지 메이킹 특론			3	3
D605116	글로벌 브랜드 기획 특론			3	3
D605117	연구방법론			3	3
D605118	전시작품 세미나 특론			3	3
D605119	메이크업 디자인 특론			3	3
D605120	특수분장학특론(바디페인팅포함)			3	3
D605121	네일아트 특론			3	3
D605122	피부관리 및 대체미용방법 특론			3	3



## 교육목표와 교육과정 연계표

### 영화만화애니메이션전공

교육목표	개별전공의 교육목표	교육방침	교과목 예시
창조적인 진리탐구의 능력 심화	지식과 정보를 수용하기만 할 것이 아니라 몸소 갖춘 창의력을 바탕으로 창조적인 지식과 이론을 탐구해 나가도록 한다.	작품 및 작가에 따른 심층적 분석과 토론	영상산업특수연구 영화장르 특수연구 3D모델링과애니메이션1 3D모델링과애니메이션2 3D애니메이션프로덕션1 3D애니메이션프로덕션2 3D애니메이션프로덕션3 모션그래픽스프로덕션1 모션그래픽스프로덕션2
인류적 덕성의 완성	학문을 탐구하고 탐구된 지식을 실제에 적용시킴으로써 인류의 도덕성 함양과 폭넓은 교양의 증진에 기여한다.	예술의 근본이 되는 이론을 실습하여 작품을 구성하는 능력 함양	캐릭터심화연구 디지털스토리텔링
세계 수준의 학문과 이론의 탐구	창의력과 전문성을 갖춘 예술인 양성	최신 기술 동향에 대한 폭넓은 이해	애니메이션문화
문제 해결능력을 가진 전문인 양성	창의력과 전문성을 갖춘 예술인 양성	체계적 연구 및 분석을 통한 전문교육 실현	비주얼스토리텔링
행복과 복지의 사회건설	진리와 지식, 학문과 인격의 가르침에 따라 이웃과 내가 서로 우호하고 협력하는 사회를 만들어 나간다.	인성과 전문성을 갖춘 연구·영화인 양성	영화제작과 뉴테크놀로지
세계 수준의 학문과 이론의 탐구	최신 학문을 심오 정치하게 탐구하여 세계수준으로 향상시킨다.	영화예술의 본질탐구 및 예술의 전반적인 이해를 통한 제이론 규명	한국영화 작가연구
학문과 지식의 현실 적용력 추구	각 전문분야의 현실적 문제 해결에 직접적으로 기여할 수 있는 학문을 지향한다.	실행체계 및 이론적 배경 연구를 통한 실기능력의 극대화	고급영화제작방법연구 1 고급영화제작방법연구 2
선한 목적에 활용되는 지식의 탐구	탐구된 지식을 통하여 인류의 복지와 평화의 증진에 도움이 되도록 한다.	전문적인 제작스타일 방법 체계에 대한 이론적 검토 및 실행체계 분석	장편 시나리오 특수연구 영화기술 심화연구



언론문화콘텐츠전공

교육목표	개별전공의 교육목표	교육방침	교과목 예시
연구방법의 엄정 과학화	학습의 체계적 토대마련	연구수행능력 고양	커뮤니케이션연구방법세미나 문화콘텐츠연구
학문과 지식의 현실 적응력 추구	학문의 현장접목 가능성 추구	현장적 사고와 학습	저널리즘연구 정치커뮤니케이션론 미디어산업론 방송영상세미나
문제 해결력을 가진 전문인 양성	다차원적인 학습과 사고력을 지닌 언론인의 자질 고양	문제해결능력과 자질 배양	미디어콘텐츠분석
선한 목적에 활용되는 지식의 탐구	윤리적이며 인간적인 커뮤니케이터 지향	지식의 도덕적 활용	미디어비평세미나
인류의 덕성의 완성	지성과 덕성을 겸비한 전문가 육성	도덕적 커뮤니케이터 육성	커뮤니케이션사상과철학
행복과 복지의 사회 건설	학문의 사회기여	타인과 공존하는 커뮤니케이터 육성	스피치커뮤니케이션세미나
문화적 인류 세계의 창조	범세계적 커뮤니케이터 육성	인류문화에 기여하는 커뮤니케이터 육성	문화기호학세미나 신화연구 미디어기호학세미나
세계 수준의 학문과 이론의 탐구	국제적 수준의 이론학습	전문지식의 배양	소셜미디어연구 데이터저널리즘 디지털미디어연구
창조적인 진리 탐구 능력심화	창의적이며 학구적 자질의 배양	학문탐구 능력의 극대화	미디어역사연구

패션뷰티전공

교육목표	개별전공의 교육목표	교육방침	교과목 예시
세계 수준의 학문과 이론의 탐구	의류적 덕성의 완성	예술과 디자인의 이론적 배양	예술작품의 이해 무대의상 핀위크 디자인 특론
선한 목적에 활용되는 지식의 탐구	행복과 복지의 사회건설	시대와 환경의 흐름에 부응하는 지식의 함양	예술문화 특론 체형미학 특론
연구 방법의 엄정 과학화	학문과 지식의 현실 적응력 추구	디지털 관련 및 3D 컴퓨터 프로그램 응용능력 배양	패션CAD 특론 3D CLO 특론 캡스톤디자인(영상의상특론)
문제 해결력을 가지 전문인 양성	창조적인 진리탐구 능력심화	예술가 및 디자이너로서의 기본소양 함양	테크니컬디자인 특론
학문과 지식의 현실적 적응능력 추구	창조적인 진리탐구 능력심화	실용성, 실무능력, 창의력 배양을 위한 심층연구	핀위크 디자인 특론
인류적 덕성의 완성	학문과 지식의 현실 적응력 추구	예술가 및 디자이너로서의 가치관과 사회적 기능 함양	패션뷰티이미지 메이킹 특론 체형미학 특론
창조적인 진리탐구의 능력 심화	세계 수준의 학문과 이론탐구	전공영역의 지식에 대한 습득 및 확대제고	3D CLO 특론 테크니컬디자인 특론
문화적 인류세계의 창조	창조적인 진리탐구 능력심화	전통과 현대의 융복합적 지식과 기술의 계발	무대의상 캡스톤디자인(영상의상특론)
행복과 복지의 사회건설	학문과 지식의 현실 적응력 추구	예술가 및 디자이너로서의 사회, 경제력 역할 함양	패션뷰티이미지 메이킹 특론

## 교육과정 연계도

영상산업 특수연구	한국영화작가연구	영화기술심화연구		
	영화장르특수연구	영화제작과 뉴테크놀로지		
디지털 스토리텔링	캐릭터 심화연구	고급영화제작방법연구1		
	장편시나리오 특수연구	고급영화제작방법연구2		
애니메이션문화	3D애니메이션 프로덕션1	3D애니메이션 프로덕션2	3D애니메이션 프로덕션3	
	3D모델링과 애니메이션1	모션그래픽스프로덕션1		
비주얼 스토리텔링	3D모델링과 애니메이션2	모션그래픽스프로덕션2		
	문화기호학세미나	미디어기호학 세미나	스피치커뮤니케이션 세미나	데이터저널리즘
커뮤니케이션 연구방법세미나	방송영상세미나	정치 커뮤니케이션론	커뮤니케이션 사상과철학	미디어비평세미나
	신화연구	저널리즘연구	소셜미디어연구	미디어산업론
문화콘텐츠연구	디지털미디어연구	미디어역사연구	미디어콘텐츠분석	
	예술작품의 이해	패션CAD특론	글로벌 브랜드 기획특론	테크니컬디자인특론
3D CLO 특론		전시작품세미나 특론	핀위크디자인특론	캡스톤디자인 특론
예술문화 특론	특수장학특론	체형미학특론	메이크업디자인특론	피부관리 및 대체미용방법특론
	네일아트특론	무대의상특론	패션뷰티이미지메 이킹특론	

## 교육목표

영화언론콘텐츠학과 박사학위 과정은 4차 산업 혁명으로 대표되는 커뮤니케이션 및 미디어 관련 기술 등의 혁명적 발달에 따른 사회 전반적인 커뮤니케이션 과정의 변화와 이종 산업 간의 융합의 가속화 상황 속에서 창의적이고 융합적인 기술인 영화, 만화애니메이션, 언론, 문화콘텐츠, 패션, 뷰티의 이론들을 심도 있게 연구하는 것을 목표로 한다.

- 영화, 만화애니메이션, 미디어영상의 체계적인 전문 교육을 통한 전문가적 자질 배양
- 21세기 영상산업 발전에 기여할 수 있도록 지도자적 소양과 품성을 겸비한 핵심 전문 인력 양성
- 예술적 감수성과 최첨단 미디어 운용능력 배양
- 글로벌 경쟁력을 갖춘 시각예술(아티스트, 디자이너) 및 패션뷰티융합산업분야의 '통섭형창의인재 양성'

## 진로/취업분야

영화만화애니메이션 전공 : 영화/방송 기획자, 영화/TV감독, 촬영감독, 무대감독, 영화 평론가, 문화예술 전문연구원, 극장경영자, 문화예술 영상콘텐츠 담당 공무원, 문화예술교육사, 영상 시나리오 작가 및 방송 구성작가만화가, 애니메이터, 웹툰작가, 애니메이션감독, 시나리오작가, 캐릭터디자이너, 디지털아티스트, 프리랜서, 영상디자이너, 게임CG디자이너, 디지털특수효과 등, 카피라이터, 프로듀서, 영상디자이너, 캐릭터디자이너, 게임 CG디자이너, 모션 그래픽, 디지털 특수효과, 영상합성, 비디오 아티스트 등

언론문화콘텐츠 전공 :기업체 홍보실, 광고회사AE, 관공서 광고홍보담당, 스포츠 마케팅, CF감독, 카피라이터, 이벤트 기획과 연출, 미디어플래너, 인터넷 광고, SNS 마케터, 콘텐츠 기획 및 제작 전문가, 정부기관/지자체 문화콘텐츠 담당 공무원, 기업체 사보 홍보담당 기자, 인터넷 방송 운영자, 영상자원 관리자 등

패션뷰티 전공 : 패션디자이너, 대학교수 및 강사, 패션뷰티산업융합, 패션스타일리스트, 패션칼럼니스트, 화장품연구 및 개발자, 무대의상디자이너, 패션MD, 패션코디네이터, 문화예술기획자, 패션디렉터, 메이크업아티스트, 문화예술교육사, 미용치료사, 테크니컬디자이너, 헤어아티스트, 일러스트레이터, 그래픽디자이너, 코스메틱강사, 세일즈프로모터, 아트컨설턴트, 카테고리매니저, 패션에디터, 캘리그래피, 메디컬일러스트레이터, 프리랜서, 에코제품디자이너, 뷰티 패션 분야 창업, 퍼스널쇼퍼, 웹디자이너, VMD, 미술품스페셜리스트, 예술작가, 그래픽티아티스트, 디스플레이어, 화장품연구원, 전시디자이너, 제품디자이너, 패션컨설턴트, 웹디자이너 등

## 교과목 해설

- D605071 영상산업 특수연구(Special Topics in Image Industry) 3학점(3)  
영화산업과 관련된 영화의 제작, 배급, 상영 등에 대하여 전반적으로 살펴보고 정치, 사회적 맥락을 조망한다.
- D605072 디지털 스토리텔링(Digital Storytelling) 3학점(3)  
디지털 미디어의 서사구조적 측면과 영화, 애니메이션, 게임 등 다양한 매체의 스토리텔링에 대하여 연구한다.

- D605073 애니메이션문화(Animation Culture) 3학점(3)  
 애니메이션 감상과 토론을 통해 문화에 대한 애니메이션의 영향을 탐구하는 과목으로 다양한 예술형식을 사용하는 애니메이션 자체의 문화를 논의함
- D605074 비주얼스토리텔링(Visual Storytelling) 3학점(3)  
 카메라 중심의 스토리텔링 기법에 대해 연구하는 과목으로 여러개의 과제를 통해 스크립트, 컨셉스케치, 스토리보드 및 애니메이션스 개발을 하게되며 사전 시각화의 기본사항을 다룸
- D605075 커뮤니케이션연구방법세미나(Communication Research Methods Seminar) 3학점(3)  
 신문, 방송, 인터넷 등 다양한 미디어의 커뮤니케이션 현상들과 관련된 주제를 선정하고 이론적 문헌 고찰을 바탕으로 연구문제를 제기하고 방법론과 분석, 그리고 연구결과의 함의를 도출하는 능력을 배양하고자 개설되었다. 특히 논문주제와 관련된 연구방법론 적용과 기존 이론적 문헌연구에 대한 고찰과 논의가 주제발표와 토론 형식을 통해 심도있게 이루어질 것이다.
- D605076 문화콘텐츠연구(Culture & Contents Studies) 3학점(3)  
 문화콘텐츠는 ‘문화적 내용물’을 뜻하는 용어로 디지털 시대의 도래와 더불어 문화산업으로까지 발전되게 되었다. 문화콘텐츠는 대중적인 활용의 수반을 통해 문화산업의 다양한 범주인 방송, 게임, 영화, 만화, 애니메이션, 게임, 캐릭터, 음악, 출판, 광고, 공연 등으로 확산되었다. 이러한 문화콘텐츠는 다양한 학제 간 연구를 전제로 하며 동시에 단순한 이론화에 머무르지 않고 그것의 기획과 제작, 활용 전반과도 관련된다. 따라서 본 과목은 문화콘텐츠의 이론과 실천의 측면을 연구하는 데 그 목적을 둔다.
- D605077 예술작품의 이해(Understanding of works of art) 3학점(3)  
 전반적인 예술분야별 작품과 작가의 심도있는 탐구를 통하여 개개인 작품영역을 이해하고 연구한다.
- D605078 예술문화 특론(Advanced Art Culture) 3학점(3)  
 예술 문화의 전반적인 흐름을 이해하고 분석하여 문화적 창조 능력과 문제 해결을 기른다.
- D605079 영화제작과 뉴 테크놀로지(Film Production & New Technology) 3학점(3)  
 영화와 관련한 신기술에 대하여 조사하고 연구하며 실습을 통한 직접적인 비전을 공부한다.
- D605080 한국영화 작가연구(Study in Korea Film History) 3학점(3)  
 한국의 영화발달 역사를 살펴보고 감독의 영화적 스타일을 분석해보며 영화연구의 새로운 패러다임을 연구한다.
- D605081 캐릭터 심화연구(Advanced Character Analysis) 3학점(3)  
 시나리오에서 캐릭터 설정에 대한 이론을 학습하고 기존 영화에서 캐릭터를 분석하고 실제 실습을 통하여 캐릭터 묘사에 대한 기법을 훈련한다.
- D605082 영화장르 특수연구(Special Topics in Film Genre) 3학점(3)  
 멜로, 코미디, 느와르, 호러 등의 장르를 깊이 분석하고 연구한다.
- D605083 영화기술 심화연구(Analysis on Film Editing) 3학점(3)  
 영화편집에 대한 이론과 작품분석을 통하여 영화의 예술적 가능성을 연구한다.
- D605084 장편 시나리오 특수연구(Feature Screenwriting) 3학점(3)  
 장편영화 시나리오의 창작 실습을 통하여 상업영화의 제작에 기여한다.
- D605085 고급 영화제작방법연구 1(Advanced Film Workshop 1) 3학점(3)  
 한편의 영화를 제작하는 과정으로 영화창작에서 요구되는 다양한 영화언어를 실제 제작을 통하여 습득한다.

- D605086 고급 영화제작방법연구 2(Advanced Film Workshop 2) 3학점(3)  
 한편의 영화를 제작하는 과정으로 영화의 내러티브 구조와 미장센의 연구에 치중한다.
- D605087 3D모델링과애니메이션1(3D Modeling and Animation1) 3학점(3)  
 컴퓨터로 3D 이미지를 만드는 기술에 초점을 맞춘 과목으로 전통적인 애니메이션의 미적 개념을 창의적인 3D애니메이션에 적용하는 방법을 습득함. 기하학적 구조, 표면 질감, 장면 조명 및 카메라가 다루어짐.
- D605088 3D모델링과애니메이션2(3D Modeling and Animation2) 3학점(3)  
 3D모델링과 애니메이션1과 연계된 과목으로 키애니메이션 분석 및 실습 중심으로 진행됨.
- D605089 3D애니메이션프로덕션1(3D Animation Production1) 3학점(3)  
 3D애니메이션 제작을 위한 과목으로 레이아웃, 카메라, 모션, 조명, 효과, 렌더링 및 합성과 같은 주제가 논의됨. 논문 프로젝트를 위한 애니메이션 제작의 개념화, 디자인, 제작일정 등이 포함됨.
- D605090 3D애니메이션프로덕션2(3D Animation Production2) 3학점(3)  
 3D애니메이션 프로덕션1과 연계된 과목으로 논문 프로젝트 및 전문적인 제작 방법에 대한 토론 및 연구방법 등에 대하여 깊이 있게 진행.
- D605091 3D애니메이션프로덕션3(3D Animation Production3) 3학점(3)  
 3D애니메이션 프로덕션2의 연속과정
- D605092 모션그래픽스프로덕션1(Motion Graphics Production1) 3학점(3)  
 After Effects 및 관련 응용 프로그램 학습에 중점을 두고 창의적인 작업을 진행하는 과목으로 독립적인 모션 그래픽 프로젝트를 통해 다양한 기술을 습득하게 됨.
- D605093 모션그래픽스프로덕션2(Motion Graphics Production2) 3학점(3)  
 모션그래픽스 프로덕션1과 연계된 심화과정으로 학생들은 창의력과 관련지식을 기반으로 완성도 높은 릴을 제작함.
- D605094 미디어콘텐츠분석(The media contents analysis studies) 3학점(3)  
 멀티미디어의 발전과 더불어 수많은 영상들이 넘쳐나고 있다. 대중적 인기를 얻는 영화/영상 콘텐츠에 대한 분석시도는 미래의 킬러 콘텐츠를 창작하는 첫걸음이다. 다양한 콘텐츠 분석에 대한 연구사례를 살펴보고 영상 미디어 콘텐츠에 대한 분석기회를 갖는다. 아울러 무분별한 영상수용을 지양하고 비판적 시각의 영상보기를 통하여 대중문화의 바른 확산을 이해해본다.
- D605095 방송영상세미나(The broadcasting visual media studies) 3학점(3)  
 다양한 매체를 통해 구현되는 방송 영상에 대해 연구한다. 영상학의 기본이론을 탐구해보고 영상의 시각화, 시각 이미지의 재해석을 통한 커뮤니케이션 방법에 대하여 분석하고 연구한다.또한, 디지털 뉴미디어의 등장이 영상 콘텐츠의 변화에 미치는 영향을 살펴본다.
- D605096 소셜미디어연구(Social Media Studies) 3학점(3)  
 웹 2.0 패러다임에 바탕을 둔 새로운 형태의 커뮤니케이션 도구로서 소셜 미디어를 집중적으로 연구하는 과목이며, 소셜 미디어를 다양한 시각(의미와 특성, 진화 방향, 사회 변동에의 영향, 마케팅 활용 방안 등)을 통해 살펴본다. 또한 수강생들에게 빅데이터 산업과 연관되어 크게 주목받고 있는 소셜 분석 방법 등을 소개하여, 소셜 미디어 전문가로서의 역할을 강화할 수 있는 기회를 제공한다.



- D605097 미디어산업론(Media Industry) 3학점(3)**  
 미디어를 경제적·경영적 관점으로 살펴본다. 미디어 경제학, 미디어 경영론과 관련된 다양한 이론 및 논의들을 살펴보고 실제 미디어 산업에 적용·분석해 본다.
- D605098 디지털미디어연구(Research in Digital Media) 3학점(3)**  
 커뮤니케이션 테크놀로지 발달에 따른 새로운 미디어인 디지털미디어가 등장하였다. 본 강좌에서는 인터넷신문과 방송, 포털미디어 등 다양한 사이버 커뮤니케이션 미디어의 쟁점에 대해 탐구한다.
- D605373 미디어비평세미나(Seminar in Media Literacy) 3학점(3)**  
 미디어비평은 미디어 수용자 권리 차원으로 발전하였지만, 본 강좌에서는 미디어 콘텐츠에 대한 학문적인 비평에 초점을 맞추면서 대안을 모색한다.
- D605099 미디어역사연구(Research in Media History) 3학점(3)**  
 미디어는 사회문화적 혹은 기술문화적인 특성을 갖고 발전해 왔다. 본 강좌에서는 미디어 변화 발전의 사회문화사상적인 측면에서 조망하고 미래 미디어의 변화에 대해서도 탐구한다.
- D605100 저널리즘연구(Journalism Studies) 3학점(3)**  
 본 과목은 기본적인 저널리즘 이론과 신문과 방송은 물론 인터넷 기반 다양한 뉴스 미디어의 특성과 기원, 쟁점에 대한 이해와 논의를 위해 개설된다. 또한 저널리즘의 기본적 원칙과 법제, 취재 및 기사작성과 관련된 이론적 논의와 쟁점도 심도있게 다룬다. 특히 다양한 미디어의 저널리즘행위가 현대사회에서 어떤 역할을 하는지 비판적 관점에서 분석함으로써 사회과학도로서 시각을 넓히고 언론지식을 심화시키는 계기를 마련하고자 한다.
- D605101 정치커뮤니케이션론(Political Communication) 3학점(3)**  
 각종 선거캠페인과 정치행위는 미디어와 불가분의 관계에 있다. 이같은 맥락에서 본 과목은 정치나 선거캠페인과 관련된 언론보도 및 다양한 커뮤니케이션 행위와 밀접한 이론과 쟁점을 다룬다. 특히 선거 캠페인보도, 정치인들의 미디어 이용, 유권자들의 미디어 이용과 정치참여, 미디어 효과이론을 심도있게 다룬다. 또한 정치나 선거와 밀접한 여론조사와 관련된 이론과 실제에 대해서도 고찰하고 토론한다.
- D605102 데이터저널리즘(Data Journalism) 3학점(3)**  
 오늘날 저널리즘은 각종 데이터베이스 활용과 불가분의 관계에 있다. 이같은 맥락에서 본 과목은 기본적인 저널리즘 원칙과 취재보도와 관련된 이론과 쟁점뿐만 아니라 온라인상의 다양한 데이터베이스를 활용한 저널리즘의 실제와 이론, 그와 관련된 쟁점을 다룬다. 특히 언론계에서 폭넓게 활용하고있는 빅데이터와 관련된 이론과 쟁점에 대해 심도있게 다룬다.
- D605103 문화기호학세미나(Cultural Signs Seminar) 3학점(3)**  
 기호학은 우리가 사용하는 기호를 지배하는 법칙과 기호 간의 관계를 밝혀, 기호의 의미를 만들어내고 그 정신적인 과정을 연구하는 학문이다. 현대에 기호학은 순수 인문학을 벗어나 다른 학문과 함께 결합돼 다양한 분야에서 활용되고 있다. 문화기호학이란, '문화라는 기호'의 해명에서 출발하여 문화와 인간이 어떤 관계를 맺고 그것이 내포하는 의미가 무엇인지를 탐구하는 학문이다. 본 과목에서는 기호학적 틀로 다양한 문화현상들을 읽어내는 것을 그 목적으로 한다. 이를 위해 문화기호학의 역사와 이론, 실제 문화현상 분석 방법 등을 연구한다.
- D605104 신화연구(Mythology Studies) 3학점(3)**  
 신화는 초기 인류가 세계를 인식하는 방법을 상징과 비유로 이야기한 것이다. 이러한 신화적 세계관은 인간의 보편적 사유방식과 밀접한 연관성을 갖고 있다. 신화는 오랜 기간을 거쳐 축적되고 취사선택된 텍스트이기 때문에 오늘날에도 여전히 우리에게 깊은 울림을 갖는 이야기이다. 그리고 익숙한 서사구조

를 바탕으로 다양한 콘텐츠 장르로 전환이 용이하다. 본 과목은 문화콘텐츠의 다양한 장르에 마르지 않는 상상력과 소재를 제공해주는 신화 구조와 이론, 동서양 신화의 특징, 콘텐츠화의 메커니즘 등을 전반적으로 연구하는 데 그 목적을 둔다.

**D605105 미디어기호학세미나(Media Semiotics Seminar) 3학점(3)**

기호학은 기호로 구성된 인간세상을 들여다보는 독도법(讀圖法)이다. 기호학은 학문의 영역이기보다는 방법론의 영역이며, 이 강좌에서는 미디어 커뮤니케이션 현상에 중점을 두고 기호학적 방법론을 적용하여 그 속에 내재된 다양한 문화적 코드와 이데올로기를 연구하는 과정을 소개한다. 수강학생은 미디어 기호현상에 대한 기술과 분석 모델을 익히며, 기호를 통한 의미의 생성, 변화, 조작, 운영 과정의 기호 체계와 문화적 이데올로기에 대한 연구 능력을 배양하게 된다.

**D605106 스피치 커뮤니케이션 세미나(Speech Communication Seminar) 3학점(3)**

본 세미나는 스피치 커뮤니케이션 스킬과 수사학적 전략의 제반 이론을 탐색하고, 스피치 능력 향상을 위한 스피치 훈련과 교육 방법을 개발 및 연구하는데 학습목표를 두고 있다. 수강생은 스피치의 본질, 스피치와 윤리, 경청능력, 토픽선택과 청중분석, 자료조사, 스피치 원고작성, 효율적인 전달, 시청각 매체 활용, 정보전달형·설득형 스피치 등에 대한 이론을 탐색하고 효율적인 스피치 교육법을 설계해본다.

**D605107 커뮤니케이션사상과철학(Philosophy of Communication) 3학점(3)**

커뮤니케이션 사상과 철학은 일상에서 우리가 경험하는 사회적 커뮤니케이션 현상을 연출하는 기저 구조라고 할 수 있다. 사회적 커뮤니케이션 행위와 제도의 심연에 자리하고 있는 사상과 철학적 차원을 통찰하고 제반 이론을 소개한다. 수강학생은 커뮤니케이션학 전문가로서 사회적 커뮤니케이션 현상을 진단하고 처방하는데 반드시 필요한 사상적 관점 및 철학적 사유 능력을 배양하게 된다.

**D605108 패션CAD 특론(Advanced Fashion CAD) 3학점(3)**

패션 CAD 연구에 이어서 산업현장에서 요구되고 있는 다양한 패턴제작 방법, 그레이딩, 마커 등을 저장 보관하여 현장에 사용될 수 있도록 시스템화한다.

**D605109 3D CLO 특론(Advanced 3D CLO) 3학점(3)**

3D CLO 연구에 이어 가상현실에서 패션쇼가 진행될 수 있는 단계까지 심화학습을 할 수 있는 능력을 기른다.

**D605110 테크니컬디자인 특론(Advanced Technical Design) 3학점(3)**

테크니컬디자인 연구1,2에 이어 예술가적 디자이너 양성을 목표로 이론 및 실무를 연구한다.

**D605111 핀워크 디자인 특론(Advanced Finwork) 3학점(3)**

다양한 디자인에 대한 다양한 기법을 빠른 시간 내에 디자인하여 연구를 통해 자신이 디자인한 의복을 제작한다

**D605112 체형미학 특론(Advanced body aesthetics) 3학점(3)**

인체의 특징적인 요소를 분석 관찰하여 구조적 특징을 이해한 다음, 인체생리 및 해부학적인 인체구조 및 관계를 연구한다.

**D605113 무대의상 특론(Advanced stage costume) 3학점(3)**

영화, 연극, 패션쇼 등 인체와 예술성 표현의 관계를 개성있게 전개하여 무대 현장에서 요구되는 의상을 토달 개념적인 차원에서 연구한다.

**D605114 캡스톤디자인 특론(Advanced capstone design) 3학점(3)**

패션&뷰티 산업현장과 연계하여 현장에서 요구되는 작품을 제작할 수 있는 능력을 기른다.



- D605115 패션뷰티이미지 메이킹 특론(Advanced fashion Beauty image making) 3학점(3)  
패션뷰티이미지 메이킹 연구에 이어 퍼스널 이미지를 극대화시키는 능력을 기른다.
- D605116 글로벌 브랜드 기획 특론(Advanced Global Brand Planning) 3학점(3)  
패션뷰티 브랜드 기획 연구에 이어 타겟 브랜드를 기획하고 개발하는 것을 목적으로 한다.
- D605117 연구방법론(Research methodology(required)) 3학점(3)  
연구의 기획, 자료수집 방법, 자료처리방법, 논리적 해석 그리고 논문 작성 전반에 관하여 연구함으로써 개별논문에 대한 컨셉을 잡고 진행할 수 있는 능력을 기른다.
- D605118 전시작품세미나특론(Seminar on Exhibition Work) 3학점(3)  
전시 작품을 보고 실기작품논문을 분석하고 평가해봄으로써 작품을 학문으로 체계화 시키고 최신정보와 연구 도향을 입수하여 연구 방법을 연구자로서의 입지를 추구한다.
- D605119 메이크업 디자인 특론(Advanced Makeup Design) 3학점(3)  
디지털 TV와 조명에 어울리는 메이크업 등을 빛의 파장과 색상의 변화에 따른 메이크업의 재료와 표현 기술 등에 관해서 이론과 실습을 병행하여 테크닉을 익히는 것을 목표로 한다.
- D605120 특수분장학 특론(Special dispensation(body painting)) 3학점(3)  
영화, 연극, 패션에 있어서의 특수분장 및 바디페인팅 작품을 분석 연구하여 창의적인 작품제작을 위한 접근능력을 기른다.
- D605121 네일아트 특론(Advanced Nail Art Training) 3학점(3)  
다양한 네일 디자인 기법을 익혀 예술적인 이미지 연출법을 익힌다.
- D605122 피부관리 및 대체미용법 특론(Skin Care and Alternative Beauty Methods) 3학점(3)  
피부 마사지 방법의 분류와 동시에 장단점을 분석하고 대체의학측면에서 미용에 사용할 수 있는 방법과 피부에 도움이 되는 재료개발, 자료조사, 관리 방법 등에 관해서 연구한다.

## 교육과정표

연극영화학과(Department of Drama and Cinema) / 박사과정

이수구분	전공명	학수번호	교과목명	학점	시수
전공기초		D604519	연극학특수연구	3	3
		D604188	예술경영특수연구	3	3
		D604189	연극제작특수연구	3	3
		D604190	포스트모던 총체예술연구	3	3
		D604191	영상산업특수연구	3	3
		D604192	디지털스토리텔링	3	3
		D604193	문화예술정책연구	3	3
		D604194	영화학연구방법론	3	3
전공공통	연극영화	D604197	포스트모던연극연출방법연구	3	3
		D604199	희곡양식특수연구	3	3
		D604202	연기양식연구	3	3
		D604205	영화제작과뉴테크놀로지	3	3
		D604206	광복 전 한국영화사 연구	3	3
		D604207	광복 후 한국영화사 연구	3	3
전공공통	영화	D604708	고급영화제작방법연구1	3	3
		D604709	고급영화제작방법연구2	3	3
		D604710	한국영화작가연구	3	3
		D604764	영화비평특수연구	3	3
		D604765	유럽영화작가연구	3	3
		D604766	미국영화작가연구	3	3
		D604768	캐릭터심화연구	3	3
		D604769	영화장르특수연구	3	3
		D604770	디지털미디어연구	3	3
		D604771	촬영스타일분석	3	3
		D604772	미장센요소연구	3	3
		D604773	사운드디자인특수연구	3	3
		D604774	매체연기특수연구	3	3
		D604775	영화기술심화연구	3	3
		D604776	홍보&마케팅심화연구	3	3
		D604777	디지털3D연구	3	3
		D604778	장편시나리오특수연구	3	3

이수구분	전공명	학수번호	교과목명	학점	시수
전공공통	연극	D604747	한국전통극연구	3	3
		D604748	한국현대연극연구	3	3
		D604749	실험극및퍼포먼스연구	3	3
		D604750	연극비평방법연구	3	3
		D604751	뮤지컬제작방법연구	3	3
		D604752	무대메카니즘연구	3	3
		D604753	극장경영연구	3	3
		D604754	동양연극연구	3	3
		D602231	연극연출사조연구	3	3
		D604756	희곡분석방법연구	3	3
		D604757	축제이벤트기획특수연구	3	3
		D604758	연기훈련메소드연구	3	3
		D604759	연극교육방법론연구	3	3
		D604760	엔터테인먼트산업연구	3	3
		D604761	20세기 무대미술연구	3	3
		D604762	공연의상과 분장연구	3	3
		D604763	화술훈련 방법연구	3	3

## 교육목표와 교육과정의 연계표

교육목표	개별전공의 교육목표	교육방침	교과목예시
세계 수준의 학문과 이론의 탐구	최신 학문을 심오 정치하게 탐구하여 세계수준으로 향상시킨다.	연극·영화예술의 본질탐구 및 예술의 전반적인 이해를 통행 제이론 규명	유럽영화 작가연구 미국영화 작가연구 한국영화 작가연구 포스트모던총체예술연구 한국전통극연구 동양연극연구
창조적인 진리탐구의 능력 심화	지식과 정보를 수용하기만 할 것이 아니라 몸소 갖춘 창의력을 바탕으로 창조적인 지식과 이론을 탐구해 나가도록 한다.	작품 및 작가에 따른 심층적 분석과 토론	촬영스타일 분석 영화비평 특수연구 영화장르 특수연구 영화산업특수연구 연극비평방법연구 연기양식연구
연구방법의 엄정과학화	해당분야의 진리 탐구를 위한 연구방법상의 과학성과 타당도를 극대화 시킨다.	예술전반의 주제를 선정하여 독창적으로 연구 토론	광복전한국영화사연구 광복후한국영화사연구 공연학특수연구 실험극 및 퍼포먼스연구 희곡양식특수연구 포스트모던연극연출방법연구
학문과 지식의 현실 적용력 추구	각 전문분야의 현실적 문제해결에 직접적으로 기여할 수 있는 학문을 지향한다.	실행체계 및 이론적 배경 연구를 통한 실기능력의 극대화	고급영화제작방법연구 1 고급영화제작방법연구 2 연극제작특수연구 20세기무대미술연구 공연의상과분장연구
문제 해결력을 가진 전문인 양성	학문과 이론을 바탕으로 실제적 문제 해결력을 가진 전문가를 육성한다.	실습교육을 통한 실기능력 향상	매체연기 특수연구 디지털 3D 연구 연극연출사조연구 연기훈련메소드연구 화술훈련방법연구
선한 목적에 활용되는 지식의 탐구	탐구된 지식을 통하여 인류의 복지와 평화의 증진에 도움이 되도록 한다.	전문적인 제작스타일 방법 체계에 대한 이론적 검토 및 실행체계 분석	장편 시나리오 특수연구 영화기술 심화연구 한국현대연극연구 희곡분석방법연구 영화학연구방법론

교육목표	개별전공의 교육목표	교육방침	교과목예시
인류적 덕성의 완성	학문을 탐구하고 탐구된 지식을 실제에 적용시킴으로써 인류의 도덕성 함양과 폭넓은 교양의 증진에 기여한다.	예술의 근본이 되는 이론을 실습하여 작품을 구성하는 능력 함양	미장센요소 연구 캐릭터 심화연구 뮤지컬제작방법연구 무대메카니즘연구 디지털스토리 텔링
행복과 복지의 사회건설	진리와 지식, 학문과 인격의 가르침에 따라 이웃과 내가 서로 우호하고 협력하는 사회를 만들어 나간다.	인성과 전문성을 갖춘 연극·영화인 양성	사운드디자인특수연구 영화제작과뉴테크놀로지 축제이벤트기획특수연구 극장경영연구 문화예술정책연구
문화적 인류 세계의 창조	탐구된 지식과 진리를 통하여 사회구성원으로 하여금 인간으로서의 삶의 조건을 궁극적으로 개선하고 향상 시키는데 기여한다.	인성과 전문성을 갖춘 연극·영화인 양성	홍보&마케팅심화연구 디지털 미디어 연구 예술경영특수연구 연극교육방법론연구 엔터테인먼트산업연구

## 교육과정연계도

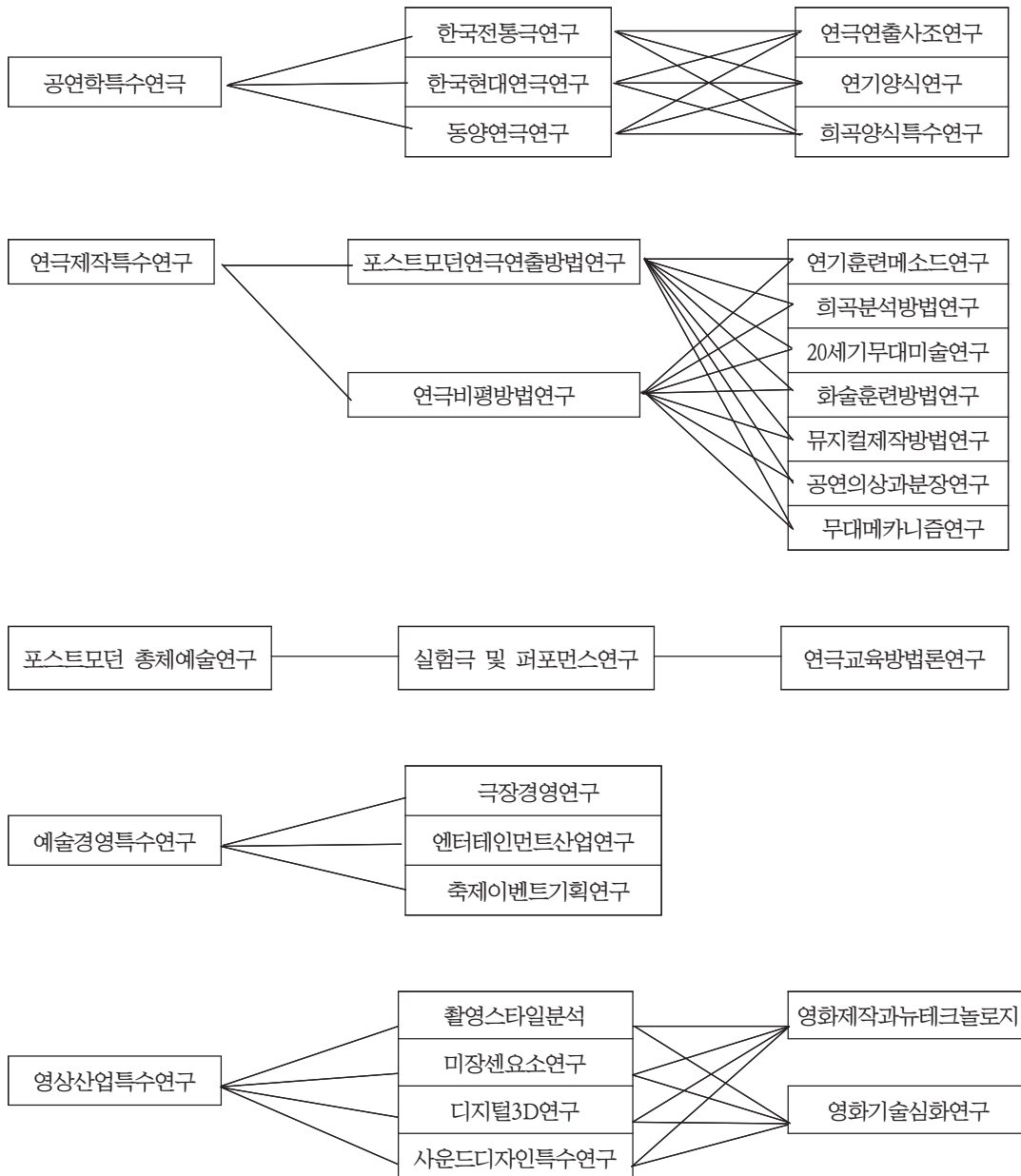

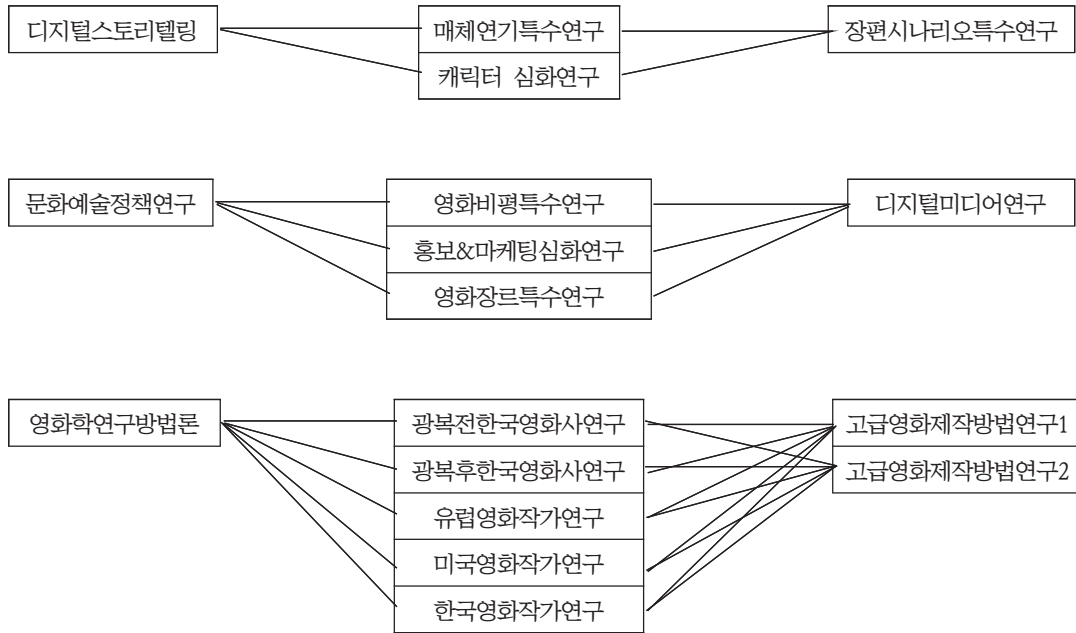

## 교육목표

현대는 통합, 통섭의 시대이다. 복잡한 산업사회에서 보다 나은 인류의 문화적인 생활을 보장하고 세계가 하나로 집약되는 초일류 사회의 이상을 실천하는 밑거름으로 전망이 밝은 연극 영화 예술의 미래는 총체적인 예술 개념과 실현으로 우리에게 다가오고 있다. 이와 같은 미래사회의 비전 앞에서 본 학과에 주어진 책임은 막중하다. 그것은 연극과 영화라는 총체적인 문화 행위를 통해서 사회의 중추적 역할을 창출하기 때문이다. 이에 본 학과는 연극 영화 예술의 올바른 가치관과 세계관을 확립하고, 그 실천을 위한 전문성의 함양과 책임성을 강조하는 교육을 시행하고자 한다. 그 결과 연극 영화 예술에 관련된 제 이론 및 실천하는 방법을 포괄적이고 심층적으로 습득케 하여 미래사회의 복합적인 비전을 효과적으로 수용하며 창의적인 예술의 영역을 개척한다. 나아가 예술적인 탐구정신을 통해 실용적이고 창의적으로 동시대와 미래사회를 위한 연극 영화 지도자 및 전문가를 양성하는 데 그 목적을 둔다.

## 교육목표 키워드

영화사, 연극사, 교육, 산업, 이론, 제작, 연출, 촬영, 연기, 세미나, 워크샵.

## 진로/취업 분야

교수, 초중고 예술 강사, 영화 및 연기학원 운영, 토탈엔터테인먼트 산업 인력, 스토리랩 운영  
영화현장 전문 인력: 시나리오작가, 구성작가, 제작자, 피디, 배우, 감독, 촬영감독, 조명감독, 미술감독, 편집감독, 음향감독.  
연극현장 전문 인력: 극장운영, 극본, 구성작가, 제작자, 배우, 감독, 무대미술감독, 무대감독, 무대조명 감독, 음향감독.

## 교과목 해설

- D604519 연극학특수연구(Advanced Studies in Theatre) 3학점(3)  
연극학의 전반적인 부분에 있어 개별적 관심분야 및 대상에 대한 연구개발을 목표로 학생 각자가 관심 이슈를 정하고 이를 심층적으로 연구 발전시킨다
- D604188 예술경영특수연구(Advanced Studies in Arts management) 3학점(3)  
21세기 문화예술계의 변화에 대한 문화예술경영이 지향하는 여러 가지 연구단위를 통합적 방법론으로 연구한다.
- D604189 연극제작특수연구(Advanced Studies in Theatre Production) 3학점(3)  
연극제작의 전 과정을 검토하고 제작과정에 대한 단위별 분석을 통하여 연극의 실질적 제작 방법을 연구한다.
- D604190 포스트모던 총체예술연구(Studies in Postmodern Total Art) 3학점(3)  
바그너의 종합예술에서부터 출발하여 동서양 총체예술을 포스트모던 관점에서 체계적이며 심도있게 연구한다.
- D604191 영상산업 특수연구(Special Topics in Image Industry) 3학점(3)  
영화산업과 관련된 영화의 제작, 배급, 상영 등에 대하여 전반적으로 살펴보고 정치, 사회적 맥락을 조망한다.



- D604192 디지털 스토리텔링(Digital Storytelling) 3학점(3)  
디지털 미디어의 서사 구조적 측면과 영화, 애니메이션, 게임 등 다양한 매체의 스토리텔링에 대하여 연구한다.
- D604193 문화예술정책 연구(Study on Film Policies) 3학점(3)  
문화예술정책과 관계된 정치, 경제, 사회, 문화적 요소들을 살펴보고 현재의 문화예술정책을 비판, 평가 하며 새로운 비전을 제시한다.
- D604194 영화학연구방법론(Film Research & Historiography) 3학점(3)  
본격적인 영화연구에 필요한 리서치 방법론에 대한 연구과정으로 영화학연구의 이론적 접근을 완성한다. 전공공통과목(Required Courses In Major Area)
- D602231 연극연출사조연구(Styles of Stage Directing) 3학점(3)  
희랍극 이후부터 현대까지의 무대연출을 유형별로 나누어 연구, 검토한다.
- D604747 한국전통극연구(Studies in Korea Traditional Theatre) 3학점(3)  
한국전통연극의 시대에 따른 흐름을 파악하고 연극적 가치와 여러 공연미학적인 특징을 심층연구한다.
- D604748 한국현대연극연구(Studies in Korea Modern Theatre) 3학점(3)  
한국현대연극에 있어서 제 요소의 연극적 특징을 종합적으로 심도있게 연구한다.
- D604749 실험극 및 퍼포먼스 연구(Studies in Experimental Theatre & Performance) 3학점(3)  
사실극의 이후 현대연극의 흐름속에서 나타난 실험연극의 역사적 배경과 다양한 실험극의 공연양식과 이론을 연구하며 최근의 거리극, 다매체 연극 등 퍼포먼스에 대해서도 연구한다.
- D604750 연극비평방법연구(Studies in Theatre Criticism) 3학점(3)  
연극비평의 원리와 방법, 특성을 연구한다.
- D604751 뮤지컬제작방법연구(Studies in Musical Production) 3학점(3)  
뮤지컬제작의 전 과정을 분석하고 그 방법에 대하여 연구한다.
- D604752 무대메카니즘연구(Studies in Stage Mechanism) 3학점(3)  
공연무대에 필요한 무대감독, 무대기계, 조명, 음향, 공연 영상등 다양한 무대기술부분을 연구한다.
- D604753 극장경영연구(Studies in Theatre Management) 3학점(3)  
극장경영을 위한 효율적인 공연기획과 경영기법을 연구하고 제작과정에 적응할 수 있는 실제적인 방법을 연구한다.
- D604754 동양연극연구(Studies in Asian Theatre) 3학점(3)  
동양의 대표적인 연극에 있어서 역사, 미학, 연기의 특성, 공연형식 등에 대해 연구한다.
- D604756 희곡분석방법연구(Studies in Play Analysis) 3학점(3)  
연극에서 중요한 위치를 차지하고 있는 희곡을 연극 제작적 측면에서 집중적으로 연구하고 분석한다.
- D604757 축제이벤트기획특수연구(Advanced Studies in Festival event Planning) 3학점(3)  
각종 축제에 있어서 이벤트 제작 및 기획의 방법을 이해하고 축제의 특성에 맞는 이벤트제작 및 기획의 방법을 연구한다.
- D604758 연기훈련메소드연구(Acting in Training Method Studis) 3학점(3)  
연기훈련방법에 대한 이론과 그 실제적 방법론을 연구한다.

- D604759 연극교육방법론연구(Studies in Theatre Education) 3학점(3)  
 아동연극 및 청소년 연극의 본질과 특성에 대한 새로운 방법의 연구와 문화예술교육으로서의 연극교육 및 연극치료에 대해서도 함께 연구한다.
- D604760 엔터테인먼트 산업연구(Studies in Entertainment Industry) 3학점(3)  
 문화산업정책에 따른 엔터테인먼트 산업이 날로 확대되면서 역사적 계기와 배경을 이해하면서 국내외 현황과 경쟁력 확보를 위한 발전방안을 연구한다.
- D604761 20세기 무대미술연구(Studies in 20th Century Scene Design) 3학점(3)  
 20세기 다양한 연극양식과 극장공간에 있어서 중요한 무대미술을 분석 연구한다.
- D604762 공연의상과 분장연구(Studies in Performance Costume & Make-up) 3학점(3)  
 다양한 공연작품의 의상과 분장의 조화, 시각화 및전문화를 극대화 시키기위한 다양한 방법을 연구한다.
- D604763 화술훈련 방법연구(Studies in Voice and Speech Training Method) 3학점(3)  
 연기자의 표현매체인 화술에 있어서 훈련방법에 대한 연구를 한다.
- D604708 고급 영화제작방법연구 1(Advanced Film Workshop 1) 3학점(3)  
 한편의 영화를 제작하는 과정으로 영화창작에서 요구되는 다양한 영화언어를 실제 제작을 통하여 습득한다.
- D604709 고급 영화제작방법연구 2(Advanced Film Workshop 2) 3학점(3)  
 한편의 영화를 제작하는 과정으로 영화의 내러티브 구조와 미장센의 연구에 치중한다.
- D604710 한국영화 작가연구(Study in Korea Film History) 3학점(3)  
 한국의 영화발달 역사를 살펴보고 감독의 영화적 스타일을 분석해보며 영화연구의 새로운 패러다임을 연구한다.
- D604764 영화비평 특수연구(Film Analysis & Criticism) 3학점(3)  
 영화 분석 방법들에 대하여 역사적 고찰, 비교 연구, 신비평, 기호학, 구조주의, 심리분석, 이데올로기 등과 연계하여 고전영화에서 현대영화까지 연구한다.
- D604765 유럽영화 작가연구(Study in Europe Film History) 3학점(3)  
 유럽의 영화발달 역사를 살펴보고 감독의 영화적 스타일을 분석해보며 영화연구의 새로운 패러다임을 연구한다.
- D604766 미국영화 작가연구(Study in America Film History) 3학점(3)  
 미국의 영화발달 역사를 살펴보고 감독의 영화적 스타일을 분석해보며 영화연구의 새로운 패러다임을 연구한다.
- D604768 캐릭터 심화연구(Advanced Character Analysis) 3학점(3)  
 시나리오에서 캐릭터 설정에 대한 이론을 학습하고 기존 영화에서 캐릭터를 분석하고 실제 실습을 통하여 캐릭터 묘사에 대한 기법을 훈련한다.
- D604769 영화장르 특수연구(Special Topics in Film Genre) 3학점(3)  
 멜로, 코미디, 느와르, 호러 등의 장르를 깊이 분석하고 연구한다.
- D604770 디지털 미디어 연구(Research of the Digital Media) 3학점(3)  
 정보시대 중요한 미디어로 등장한 것이 디지털 미디어이다. 디지털 미디어는 전통적인 미디어와는 달리 쌍방향성을 갖고 있으며 콘텐츠 생산자와 소비자의 영역을 무너뜨리고 있다. 본 강좌에서는 디지털 미디어의 주요 특성과 정보사회에 미치는 영향을 탐구한다.

D604771 촬영스타일 분석(Cinematography Style Analysis)	3학점(3)
작품분석과 토론, 실습을 통한 영화에서의 촬영 전반에 대하여 연구한다.	
D604772 미장센요소 연구(Study of Mise-en-scene element)	3학점(3)
영화의 미장센의 요소들에 대한 연구와 프레임들의 내용, 내러티브의 묘사에 대하여 공부한다.	
D604773 사운드디자인 특수연구(Advanced Film Music & Sound Effect)	3학점(3)
다양한 영화에서의 사운드 디자인 테크닉과 영화음악에 대하여 살펴보고 영화전반의 사운드의 역할과 기능을 연구한다.	
D604774 매체연기 특수연구(Acting for Film & Television)	3학점(3)
영화와 텔레비전 연기를 카메라와 함께 실습하며 프로젝션을 통하여 매체연기의 실제에 대하여 실험한다.	
D604775 영화기술 심화연구(Analysis on Film Editing)	3학점(3)
영화편집에 대한 이론과 작품분석을 통하여 영화의 예술적 가능성을 연구한다.	
D604776 홍보 & 마케팅 심화연구(Advanced for publicity & marketing)	3학점(3)
영화산업의 배급구조, 극장, 홍보이론, 관객조사 등을 살펴보고 기존 영화를 분석하고 개발된 소재에서 마케팅 기획까지의 과정을 집중적으로 연구한다.	
D604777 디지털 3D 연구(Digital Stereoscopic 3D Technology)	3학점(3)
디지털 기반의 3D입체 영화의 기술적인 내용을 살펴보고 영화제작을 위한 워크플로우와 영상미학을 통하여 실험해 본다.	
D604778 장편 시나리오 특수연구(Feature Screenwriting)	3학점(3)
장편영화 시나리오의 창작 실습을 통하여 상업영화의 제작에 기여한다.	
D604197 포스트모던연극연출방법연구(Studies in Postmodern Theatre Directing Method)	3학점(3)
포스트모던 연극연출의 새로운양식과 본질적 방법을 체계적으로 연구한다.	
D604199 희극양식특수연구(Advanced Studies in Play Style)	3학점(3)
그리스로부터 현대에 이르기까지 극문학이론 및 시대별 양식의 주요작가 및 작품을 심층적으로 연구한다.	
D604202 연기양식연구(Studies in Acting Style)	3학점(3)
연기에 대한 작품스타일, 시대, 공간 등 연기스타일의 여러방법과 특징들을 연구한다.	
D604205 영화제작과뉴테크놀로지(Film Production & New Technology)	3학점(3)
영화와 관련한 신기술에 대하여 조사하고 연구하며 실습을 통한 직접적인 비전을 공부한다.	
D604206 광복전한국영화사연구(Advanced Study in History of Korean Film from the Origin to 1945)	3학점(3)
초기영화의 유입, 영화 활동, 영화작가 등을 연구한다.	
D604207 광복후한국영화사연구(Advanced Study in History of Korean Film since 1945)	3학점(3)
50년 이후 현대까지의 한국영화의 작품, 작가, 시대 조류 등을 역사적으로 연구한다.	





# 3

보건의료대학원  
석사과정

## 교육과정표

간호학과(Department of Nursing) / 석사과정

이수구분	전 공 명	학수번호	교과목명	학점	시수
전공기초		D604865	보건정책	3	3
		D604866	건강행위론	3	3
		D604867	헬스케어리더십	3	3
		D604868	근거기반간호실무	3	3
		D604869	간호윤리세미나	3	3
		D604870	건강증진과 보건교육	3	3
전공공통	간호학	D604871	간호이론	3	3
		D604872	간호연구	3	3
		D604873	간호통계	3	3
		D604874	상급간호관리세미나	3	3
		D604875	상급성인간호세미나	3	3
		D604876	상급노인간호세미나	3	3
		D604877	상급아동간호세미나	3	3
		D604878	상급여성간호세미나	3	3
		D604879	중독정신간호	3	3
		D604880	보건기획과 평가	3	3
전공선택	간호학	D604881	만성질환관리	3	3
		D604882	의료질관리	3	3
		D604883	국제보건	3	3
		D604884	간호전문직론	3	3
		D604885	간호중재개발	3	3

## 교육목표와 교육과정 연계표

교육목표	개별전공의 교육목표	교육방침	교과목 예시
세계 수준의 학문과 이론의 탐구	학문적 탐구능력을 기반으로 한 간호전문가 양성	간호이론을 이해하고 새로운 간호 지식체계를 개발하는 과정을 학습	간호이론 건강행위론
창조적인 진리탐구의 능력			
연구방법의 엄정 과학화	과학적 연구방법과 연구결과의 실무적용 능력을 갖춘 전문가 양성	과학적인 연구방법론을 이해하고 실행하기 위한 지식을 습득	간호연구 간호통계
학문과 지식의 현실 적용력 추구		논문에 대한 비판적 사고 능력을 향상시켜 연구논문작성을 위한 능력 개발	근거기반간호실무 간호중재개발
문제 해결력을 가진 전문인 양성	다양한 간호영역에서 문제 해결능력을 가진 간호전문가 양성	통합적 사고를 바탕으로 다양한 간호영역에서 간호문제에 대한 포괄적인 중재 전략을 학습	상급성인간호세미나 상급노인간호세미나 상급아동간호세미나 상급여성간호세미나 상급간호관리세미나 만성질환관리 중독정신간호
선한 목적에 활용되는 지식의 탐구	도덕적 소양을 갖춘 간호전문가 양성	간호상황에서 발생하는 윤리문제와 환자안전 문제에 대한 의사결정 능력 배양	간호윤리세미나 의료질관리 간호전문직론
인류적 덕성의 완성			
행복과 복지의 사회 건설	보건정책 대응 능력을 가진 간호전문가 양성	보건교육 및 정책에 대한 분석적 능력과 개발 능력을 배양	보건정책 건강증진과 보건교육 보건기획과 평가
문화적 인류 세계의 창조	문화적 역량을 지닌 간호전문가 양성	국제사회 및 조직 관리에서 요구되는 간호 리더십을 배양	국제보건 헬스케어리더십

## 교육과정 연계도





## 교육목표

건강관리기관이나 보건정책분야에서 과학적 학문탐구를 통해 간호전문직 발전에 기여하고 각 전문영역에서 독창적으로 활동할 수 있는 간호전문가를 배출하고자 한다.

구체적인 교육목표는 다음과 같다.

1. 학문적 탐구능력을 기반으로 새로운 간호 지식체계를 이해하고 개발하는 능력을 갖춘다.
2. 간호연구문제를 도출하여 과학적으로 연구를 진행하고, 연구결과를 실무에 적용할 수 있는 능력을 갖춘다.
3. 통합적 사고를 바탕으로 다양한 간호영역에서 전문화된 간호를 수행할 수 있는 역량을 갖춘다.
4. 보건교육 및 정책에 대한 분석적 능력과 개발 능력을 갖춘다.
5. 도덕적 소양과 문화적 역량을 지닌 간호리더십을 배양한다.

## 진로/취업분야

간호실무 분야 : 병원간호사, 보건간호사, 보험심사간호사, 산업장간호사, 건강보험심사평가원 간호사

교육 및 연구분야 : 교수, 보건교육사, 보육교사, 병원 연구간호사, 공공 및 민간 보건기관 연구원

경영 및 관리분야 간호경영자 : 노인요양시설기관장, 보건진료소장, 보육시설기관장, 사회복지시설기관장, 정신보건센터장, 호스피스센터장, 조산원장

간호관리자 : 병원장, 병원부원장, 간호본부장, 간호부장

보건공무원 : 보건 복지부 및 지방자치단체 행정자, 보건소장, 보건직 및 간호직 공무원

## 교과목 해설

- D604865 보건정책(Public Health Policy) 3학점(3)  
보건정책의 결정과정을 이해하고 보건분야의 다양한 정책적 이슈에 대한 국·내외 현황 및 분석적 고찰을 통해 보건 지도자로서 자질을 함양한다.
- D604866 건강행위론(Health Behavior) 3학점(3)  
다양한 건강행위 변화를 예측할 수 있는 건강행위모델을 이해하고 중재적용 사례를 분석하여 간호대상자를 위한 효과적인 건강행위 변화 전략 및 프로그램을 개발한다.
- D604867 헬스케어리더십(Leadership in health care) 3학점(3)  
보건의료분야 및 조직관리에서 요구되는 간호 리더십을 배양한다.
- D604868 근거기반간호실무(Evidence Based Nursing Practice) 3학점(3)  
근거중심 간호이론을 이해하고 효율적으로 건강관리와 간호실무에 적용할 수 있는 최신 및 최상의 과학적 근거를 찾는 능력을 습득한다.
- D604869 간호윤리세미나(Nursing Ethics Seminar) 3학점(3)  
간호현장에서 대두되는 윤리적인 문제를 분석, 토의하고, 윤리적 역량을 배양한다.
- D604870 건강증진과 보건교육(Health Promotion & Health Education) 3학점(3)  
건강의 개념, 건강증진 및 보건교육의 필요성, 학습이론 및 건강행동 관련 이론을 이해하고, 대상별, 생활터별, 생애주기별 근거에 기반한 건강증진 및 보건교육 프로그램을 기획, 수행, 평가 한다.

- D604871 간호이론(Nnursing Theory) 3학점(3)  
 임상현장과 연구에 활용할 간호이론을 기술, 분석할 수 있는 능력을 갖는다.
- D604872 간호연구(Nursing Research) 3학점(3)  
 임상현장에서 필요한 연구주제와 연구방법을 익히며, 근거기반간호를 위한 자기주도적 연구수행 능력을 계발한다.
- D604873 간호통계(Nursing Statistics) 3학점(3)  
 통계학적 이론에 근거하여 실제 연구주제에 대한 통계분석과 결과기술 등 간호연구의 통계학적 접근에 대한 이해를 도모한다.
- D604874 상급간호관리세미나(AdvancedNursing Management Seminar) 3학점(3)  
 간호관리에 관련된 제반이론들을 살펴보고 이를 실제에 적용하기 위한 방안을 모색해보며, 대상자에게 질 높은 간호를 제공하기 위한 지원자로서의 간호관리자의 역할에 대해 학습한다.
- D604875 상급성인간호세미나(Advanced Adult Nursing) 3학점(3)  
 성인의 급만성 질환과 관련된 다양한 건강문제 및 관련 이슈를 검토 논의하고 이에 대응할 수 있는 통합적인 성인건강관리 및 교육방법을 학습한다.
- D604876 상급노인간호세미나(Advanced Gerontological Nursing) 3학점(3)  
 노인 인구의 급격한 증가로 인해 대두되는 다양한 건강문제 및 관련 이슈를 검토 논의하고 이에 대응할 수 있는 통합적인 노인건강관리 및 교육방법을 학습한다.
- D604877 상급아동간호세미나(Advanced Pediatric Nursing Seminar) 3학점(3)  
 아동의 급·만성 질환과 관련된 다양한 건강문제 및 관련 이슈를 이해하고 이에 대응할 수 있는 통합적인 아동건강관리 및 교육방법을 학습한다.
- D604878 상급여성간호세미나(Advanced Woman Health Nursing Seminar) 3학점(3)  
 여성의 다양한 건강문제 및 관련 이슈를 검토 논의하고 이에 대응할 수 있는 통합적인 건강관리 및 교육방법을 학습한다.
- D604879 중독정신간호(Psychiatric and Mental Health Nursing for Addiction) 3학점(3)  
 본 교과목은 물질중독과 행위중독의 예방, 치료 및 재활 영역에서 요구되는 지식과 기술을 습득함으로써 다양한 중독문제가 있는 대상자를 발견, 사정하고 이에 대한 적절한 간호계획을 수립하여 이들을 위한 예방적, 치료적 활동을 수행하고, 회복과 재활을 위한 다양한 서비스를 제공할 수 있는 전문적인 간호실무능력을 함양함을 목적으로 한다.
- D604880 보건기획과 평가(Health Planning and Evaluation) 3학점(3)  
 현황분석, 우선순위설정, 목적과 목표설정, 실행, 평가 등 보건사업 전반에 대한 기획과 평가 역량을 기른다.
- D604881 만성질환관리(Management of Chronic Disease) 3학점(3)  
 만성질환의 현황과 이슈를 분석하고, 보건의료 정책 및 사업을 파악하고, 만성질환 관련 연구 결과와 국제비교를 통하여 다양한 환경에서 적용할 수 있는 효과적인 중재와 전략을 탐구한다.
- D604882 의료질관리(Quality Management in Health Care Organization) 3학점(3)  
 대내외적 의료환경의 변화에 따른 의료기관의 질 향상 노력에 부응할 수 있도록 질 향상 방법의 개념, 방법론 및 실제 적용기법을 다룬다. 또한 환자안전, 임상질지표, 의료기관인증제도 등의 다양한 질 향상 전략 등을 학습하여 실제에 적용하도록 한다.

- D604883 국제보건(International Health) 3학점(3)  
국제개발협력 및 ODA에 대한 기본적인 개념을 이해하고 보건분야 이슈에 대한 분석적 담론을 통해 세계시민의식 함양 및 국제보건 전문가 양성에 기여한다.
- D604884 간호전문직론(Professionalism in Nursing) 3학점(3)  
간호전문직 확립과 발전에 필요한 역량을 개발하고, 임상 및 다양한 환경에서의 필요한 정책 수립 및 지휘 능력을 함양한다.
- D604885 간호중재개발(Nursing Intervention Development) 3학점(3)  
실제 임상에서 적용할 수 있는 효과적인 간호중재개발 및 평가 방법에 대해 학습하고 이를 적용한다.

## 교육과정표

치위생학과(Department of Dental Hygiene) / 석사과정

이수구분	전 공 명	학수번호	교과목명	학점	시수
전공기초		D604907	연구방법론	3	3
		D604908	보건의료통계학	3	3
		D604909	임상예방치위생학특론	3	3
		D604910	보건학특론	3	3
		D604911	치위생 조사연구방법론	3	3
		D604912	치위생 실험연구방법론	3	3
전공공통	치위생학	D604913	치주생물학의 이해	3	3
		D604914	구강조직발생학특론	3	3
		D604915	타액과 구강건강	3	3
		D604916	구강악안면병리학특론	3	3
		D604917	치위생 직업윤리	3	3
		D604918	사회치위생학	3	3
		D604919	전신질환자의 구강관리	3	3
		D604920	노인치위생학	3	3
		D604921	치과생체재료학	3	3
		D604922	최신지역사회구강보건학	3	3
전공선택	치위생학	D604923	의료서비스와 심리학	3	3
		D604924	고급치주기구사용법	3	3
		D604925	치위생 융합연구	3	3
		D604926	치위생 세미나 I	3	3
		D604927	치위생 세미나 II	3	3

## 교육목표와 교육과정 연계표

교육목표	개별전공의 교육목표	교육방침	교과목 예시
세계수준의 학문과 이론의 탐구 연구방법의 엄정 과학화	지식 탐구 창의성 배양	치위생학문 탐구과 연구 수행을 통해 치위생학 발전에 도모한다.	연구방법론 보건의료통계학 보건학특론 치위생 조사연구방법론 치위생 실험연구방법론 구강조직발생학특론 치위생 융합연구
창조적인 진리탐구의 능력 심화, 학문과 지식의 현실 적용력 추구, 문제 해결력을 가진 전문인 양성, 선한 목적에 활용되는 지식의 탐구	실용적 지식 함양 문제 해결력 배양	치과위생사로서 전문성과 지도자적 자질을 갖추기 위해 지식과 기술을 연마한다.	임상예방치위생학특론 치주생물학의 이해 타액과 구강건강 구강악안면병리학특론 전신질환자의 구강관리 노인치위생학 치과생체재료학 최신지역사회구강보건학 고급치주기구 사용법 치위생 세미나 I 치위생 세미나 II
인류적 덕성의 완성 행복과 복지의 사회 건설 문화적 인류 세계 창조	덕성함양	국민의 구강건강 증진을 위한 사명감과 윤리의식을 갖춘 치과위생사를 양성하고자 한다.	치위생 직업윤리 의료서비스와 심리학 사회치위생학

## 교육과정 연계도

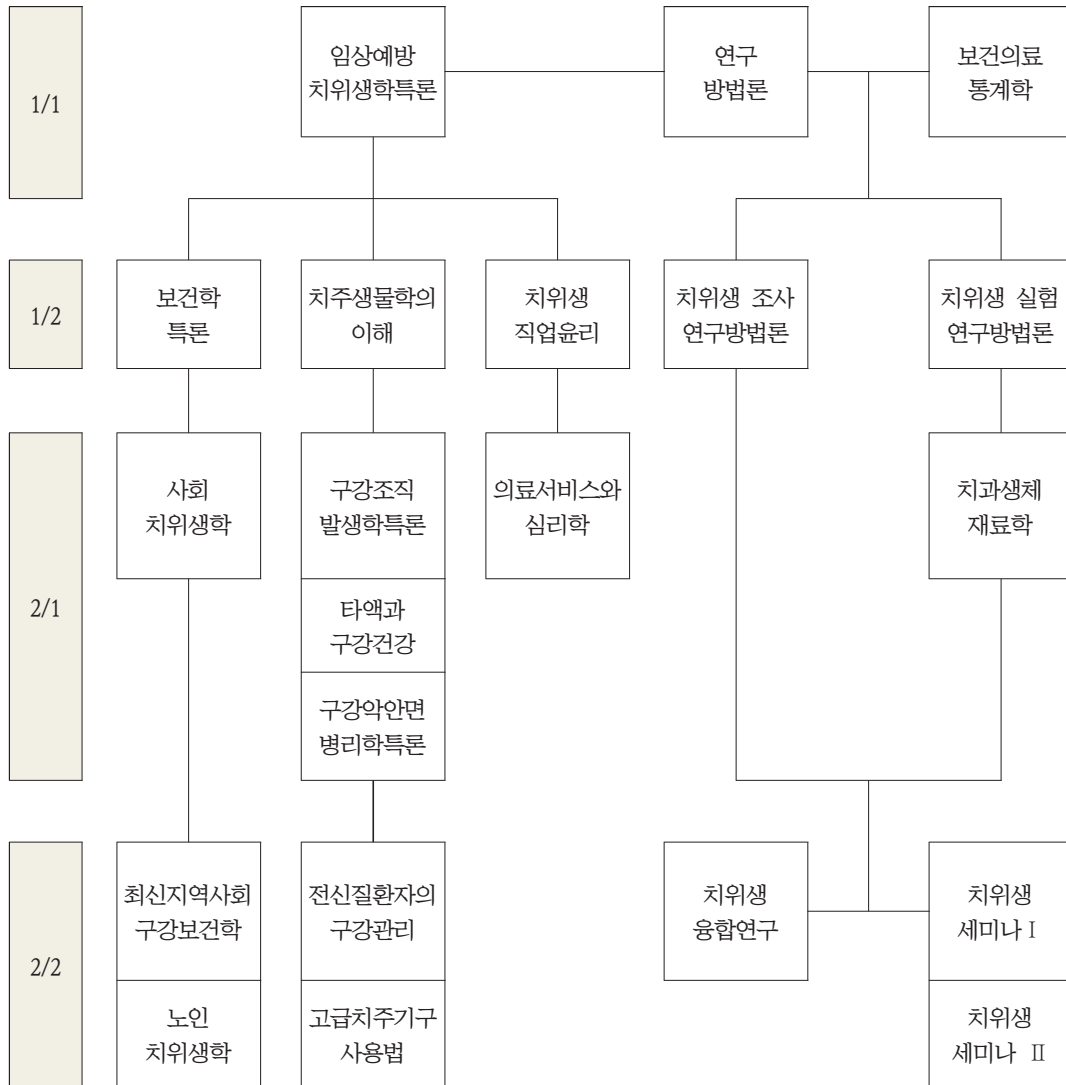

## 교육목표

치위생학과에서는 치위생 학문을 과학적으로 탐구하며 연구 설계 및 수행 능력을 갖추 수 있도록 체계적인 교육 과정과 환경을 갖추고 있다. 국민의 구강건강 증진에 기여하고 치위생 분야를 선도할 인성과 실력을 겸비한 치위생 전문인력 양성을 목표로 한다.

구체적인 교육목표는 다음과 같다.

1. 창의적인 진리탐구 능력을 향상한다.
2. 실용적 지식을 함양하고 문제 해결력을 배양한다.
3. 올바른 인성과 도덕적 판단력을 갖춘다.
4. 국민의 구강건강증진에 기여한다.

## 진로/취업분야

임상 치위생 분야: 국공립의료기관, 치과병·의원, 종합병원, 보건(지)소, 산업체의무실

보건행정 분야: 보건 복지부 및 지방자치단체 행정자, 보건직 및 의료기술직 공무원

교육 및 연구분야: 교수, 공공 및 민간 보건기관 연구원, 보건교육사

해외 취업: 외국 치과위생사 자격 취득 후 미국, 캐나다, 호주 등에서 치과위생사로 근무

보건의료 관련 분야: 보건의료관련 기업체 및 유관단체.

## 교과목 해설

- D604907 연구방법론(Research Methodology) 3학점(3)  
 연구를 성공적으로 진행하고 객관적으로 구성할 수 있도록 연구 계획, 연구 설계, 통계 처리, 검증 및 논문 작성법 등에 대해서 강의하며, 이에 해당하는 여러 연구보고들을 소개한다.
- D604908 보건의료통계학(Clinical Statistic Methods) 3학점(3)  
 임상과 교육현장에 사용되는 자료 분석방법에 대해서 학습하며, 수집된 자료를 효율적으로 분석하고 해석하는 방법들을 실습한다.
- D604909 임상예방치위생학특론(Advanced Clinical Preventive Dental Hygiene) 3학점(3)  
 임상에서 적용할 수 있는 최신의 예방치위생 이론과 방법을 습득하고 기획 및 수행할 수 있도록 학습한다. 다양한 임상예방치위생 증례를 분석하고 토의함으로써 예방전문치과위생사 및 연구자로서의 능력을 함양한다.
- D604910 보건학특론(Advanced Studies in Public Health) 3학점(3)  
 보건학의 기본 개념과 원리를 습득하고 앞으로 나아갈 발전방향과 미래를 전망한다. 보건학의 최신 분야에서 활용되는 다양한 방법론적인 접근을 종합하고 심층 토의함으로써 보건전문가로서의 역량을 함양한다.
- D604911 치위생 조사연구방법론(Research Study Methodology for Dental Hygiene) 3학점(3)  
 조사연구를 수행하기 위한 방법에 대해 학습하며, 간단한 조사연구를 진행하고 이에 대한 임상적 적용에 대하여 논의한다.

- D604912 치위생 실험연구방법론(Experimental Study Methodology for Dental Hygiene) 3학점(3)  
실험연구를 수행하기 위한 방법에 대해 학습하며, 간단한 실험연구를 진행하고 이에 대한 임상적 적용에 대하여 논의한다.
- D604913 치주생물학의 이해(Introduction to Periodontal Biology) 3학점(3)  
생물학적 배경을 근거로 치주질환의 원인과 예방에 대하여 학습한다. 관련한 다양한 주제들에 대하여 토론하며 치주생물학에 대한 이해력을 확장하고 관련 문제의 해결능력을 키우는 것을 학습 목표로 한다.
- D604914 구강조직발생학특론(Advanced Oral Histology and Embryology) 3학점(3)  
치아와 구강 및 주위조직의 미세구조와 기능 및 발생과정에서의 조직학적 변화와 특성에 대해 학습하고 조직학적 연구기법에 대해 고찰한다.
- D604915 타액과 구강건강(Saliva and Oral Health) 3학점(3)  
타액의 분비기전, 주요성분과 작용 및 특성에 대해 이해하고 구강건강 및 질환과의 관련성에 대해 선행 연구들을 고찰하고 논의한다.
- D604916 구강악안면병리학특론(Advanced Oral and Maxillofacial Pathology) 3학점(3)  
구강 및 악안면 영역에서 발생하는 질병의 원인, 임상소견과 조직소견 및 치료계획 등에 대해 살펴보고 최신 연구경향을 고찰한다.
- D604917 치위생 직업윤리(Dental Hygiene Occupational Ethics) 3학점(3)  
치과위생사로서 바른 인성을 가질 수 있도록 올바른 가치관과 직업의식에 대해 생각해보고 논의한다.
- D604918 사회치위생학(Social Dental Hygiene) 3학점(3)  
변화하는 구강보건정책에 대해 학습하며, 국민 모두의 구강보건향상을 위한 방안에 대해 토론한다.
- D604919 전신질환자의 구강관리(Systemic Disease in Dental Hygiene) 3학점(3)  
임상치위생 현장에서 만날 수 있는 다양한 질환과 치료적 상황들에 대해 강의하며 최근의 치료 정보들에 대해 토론한다.
- D604920 노인치위생학(Geriatric Dental Hygiene) 3학점(3)  
노인들의 신체적, 심리적 노화과정을 이해하여, 노인을 위한 치위생과정을 학습한다.
- D604921 치과생체재료학(Dental Biomaterials) 3학점(3)  
치과 전반에 걸쳐서 사용되는 모든 재료의 조성, 물리적 화학적 생물학적 성질, 임상 적용 특성 등에 대해서 강의한다. 또한 생체 및 구강 내에서 안전하게 기능을 하는 새로운 재료의 개발, 그리고 이들 재료와 생체 조직간의 반응 등을 주요 연구 대상으로 한다.
- D604922 최신지역사회구강보건학(The Latest Community Oral Health) 3학점(3)  
지역사회 주민의 구강건강 증진을 위해 공중구강보건업무를 담당하는 전문인력으로서 지역사회보건, 구강보건정책에 관한 지식을 습득하고 관련프로그램을 기획, 수행 및 평가할 수 있는 능력을 배양한다. 지역사회와 관련된 선행연구들을 고찰하고 토의함으로써 지역사회구강보건전문가로서의 역량을 함양한다.
- D604923 의료서비스와 심리학(Health Services and Psychology) 3학점(3)  
심리학을 기초로 하여 치과위생사로서 원활한 대인관계를 도모하고 환자와의 의사소통 및 환자의 응대요령을 익힌다.
- D604924 고급치주기구사용법(Advanced Instruction for Periodontal Instrument) 3학점(3)  
치주질환 예방을 위해 시행하는 치석제거를 효율적으로 시행하기 위한 치주기구 사용법에 대해 심도있게 고찰한다.



- D604925 치위생 융합연구(Dental Hygiene Fusion Research) 3학점(3)  
치위생학과 융합할 수 있는 여러 학문에 대한 기본적 연구 이론들을 고찰해 보고, 타학문의 연구방법을 치위생학에 응용할 수 있도록 논의 및 실행하여 본다.
- D604926 치위생 세미나 I (Dental Hygiene Seminar I ) 3학점(3)  
치위생 전공 탐구 과정을 갖고 공통 주제에 대해 집단 토론 및 논의한다.
- D604927 치위생 세미나 II (Dental Hygiene Seminar II ) 3학점(3)  
치위생 전공관련 공통 주제에 대해 집단 토론 및 논의를 심화한다.

## 교육과정표

방사선학과(Department of Radiological Science) / 석사과정

이수구분	전공명	학수번호	교과목명	학점	시수
전공기초		D604425	임상방사선통계학	3	3
		D604426	방사선영상물리학	3	3
		D604697	고급의학물리학	3	3
		D604698	고급방사선통계학실습	3	3
		D604706	자기공명영상물리	3	3
		D604846	고급방사선계측학	3	3
전공공통	방사선학	D604427	고급의료방사선세미나 I	3	3
		D604428	의료방사선과학연구방법론	3	3
		D604429	고급임상실습	3	3
		D604696	고급논문초독	3	3
		D604707	국제임상초음파학	3	3
		D604715	고급방사선영상분석학	3	3
		D604844	병원감염관리학	3	3
		D604845	의료방사선정도관리	3	3
전공선택	방사선학	D604430	의료영상정보관리세미나	3	3
		D604433	고급의료방사선세미나 II	3	3
		D604435	방사선과학경영세미나	3	3
		D604436	건강보험론	3	3
		D604437	방사선과학 논문연구	3	3
		D604438	보건의료교육학개론	3	3
		D604700	의료방사선경영컨설팅	3	3
		D604701	복부 영상학 및 환자안전관리	3	3
		D604702	근골격 영상학 및 환자안전관리	3	3
		D604703	유방 영상학 및 환자안전관리	3	3
		D604704	산부인과 영상학 및 환자안전관리	3	3
		D604847	심혈관 영상학 및 환자안전관리	3	3

## 교육목표와 교육과정의 연계표

교육목표	개별전공의 교육목표	교육방침	교과목예시
의료방사선 기초탐구	방사선의료영상의 물리적 원리를 설명할 수 있음 의료방사선 관련 데이터를 올바르게 처리할 수 있음 방사선영상장비의 품질관리와 선락측정을 할 수 있음	토론 및 논의 중심의 교육 실습을 통한 이론의 검증 교육 과제 기반의 실직적 집중 학습	임상방사선통계학 방사선영상물리학 고급방사선계측학 의료영상정보관리세미나
임상 기초 및 연구능력 강화	의료방사선 논문을 검색하고 올바르게 사용할 수 있음 과제기반의 학습을 통하여 독립적인 연구를 수행할 수 있음 임상현장에서 발생할 수 있는 교차감염을 예방할 수 있음	임상기초능력을 확립하기 위한 사례 중심 교육 과제 기반으로 한 연구 능력 배양 교육 논문 검색 및 정보 검색 교육	의료방사선과학연구방법론 병원감염관리학 방사선과학 논문연구
의료방사선 전문가 양성	의료방사선 각 분야에서의 전문능력을 배양함 토론과 실습을 통하여 전문방사선사로서의 능력을 배양함 임상 실습을 통하여 실무능력을 향상함	임상 방사선사로서의 전문성 향상을 위한 사례 중심의 집중 교육 다양한 방사선 검사기법을 활용한 교육 전문방사선사 및 국제 방사선 관련 자격취득을 목표로 교육함	고급의료방사선세미나 I 고급의료방사선세미나 II 의료방사선정도관리 고급임상실습
의료방사선행정 및 지역사회 기여도 강화	의료방사선의 행정절차와 정책에 대하여 설명할 수 있음 건강보험의 구조에 대하여 설명하고 건강보험청구 실무를 수행할 수 있음	임상 현장에서 필요한 관리, 행정 능력 배양 강의 및 발표 수업을 진행함	방사선과학경영세미나 건강보험론 보건의료교육학개론

## 교육과정연계도

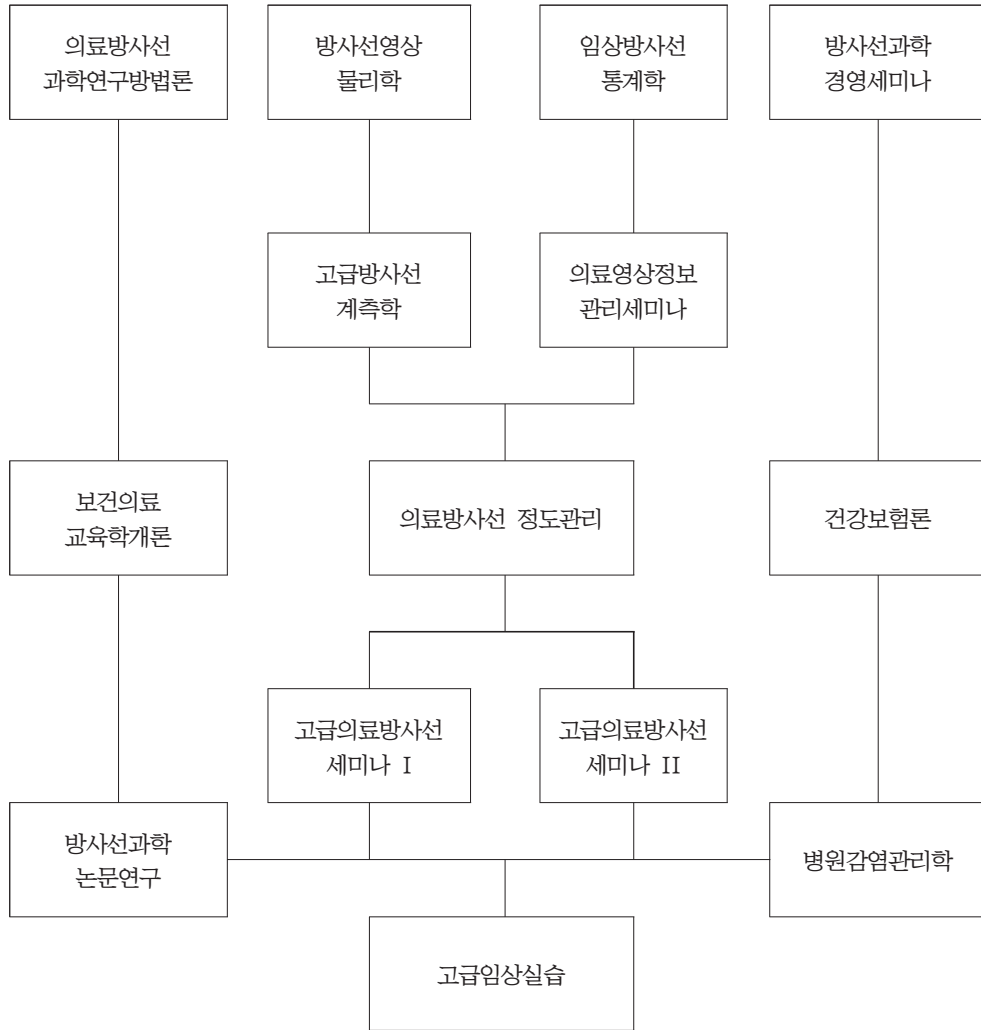

## 교육목표

체계화된 전문 교육프로그램을 통하여 전공 지식과 연구 역량을 구축함으로써 미래 지향적인 방사선사 전문 분야를 선도할 창의적이고 진취적이며 우수한 고급 연구 인력 양성한다. 방사선영상학, 전산화단층 영상학, 자기공명영상학, 초음파진단학, 방사선종양학, 핵의학 등 의료 방사선 분야에서 토론과 실습 교육을 중심으로 창의적 사고와 전문지식을 확보함으로써 향후 의료방사선 분야에 기여할 수 있는 인재를 육성하여 지역사회와 국민복지증진에 기여 한다.

## 교육목표 키워드

현대 의료분야에서 요구하는 창의적 사고와 전문 지식을 가진 전문방사선사 양성

## 진로/취업분야

병원, 종합병원, 대학병원, 보건직공무원 등 보건의료기관

## 교과목 해설

- D604425 임상방사선통계학(Clinical Statistic Methods in Radiology) 3학점(3)  
의료방사선 분야의 전문가로서 임상, 실험, 설문조사 등을 통하여 수집된 자료의 분석방법에 대해서 학습하며, 수집된 자료를 효율적으로 분석하고 해석하는 방법들을 실습한다.
- D604426 방사선영상물리학(Medical Physics) 3학점(3)  
방사선, 자기공명현상, 초음파 등 의료방사선 영상에 종류에 따라 물리적 원리와 현상에 대한 교육을 통하여 의료방사선영상에 대한 이해도를 높인다.
- D604697 고급의학물리학(Advance Biomedical Physics) 3학점(3)  
최근 의학분야에서 활용되고 있는 다양한 물리적인 원리와 현상 및 임상적 응용에대한 전반적인 개론을 소개하고 현재 적용되고 있는 의료기기에 대한 활용 기술을 습득한다.
- D604698 고급방사선통계학실습(Advance Statistics Practice in Radiology) 3학점(3)  
임상 방사선사로서 환자에게 최적의 정보를 제공하고자 영상의학분야의 다양한 장비 또는 검사기법을 기존의 사례와 비교를 통하여 실무에 반영한다.
- D604706 자기공명영상물리(Physics of Magnetic Resonance Imaging) 3학점(3)  
전문방사선사로서 자기공명영상의 임상 진단의 역할을 숙지하고 물리학적 특성과 영상획득의 기본적인 원리를 습득하여 임상 방사선사로서 원활한 실무와 환자에게 다양한 진단적 정보를 제공할 수 있도록 한다.
- D604846 고급방사선계측학(Advance Radiation Measurements) 3학점(3)  
방사선 측정기의 종류, 원리, 사용법 등을 토론과 실습을 통하여 이해함으로써 임상에서 정확한 방사선량을 측정할 수 있는 능력을 배양한다.

- D604427 고급의료방사선세미나 I (Seminar of Advance Radiology I) 3학점(3)  
2차원 영상을 중심으로 심도 있는 의료방사선 영상의 획득에 대한 교육을 실시하며, 관련 분야의 전문 방사선사 취득을 목표로 교육한다.
- D604428 의료방사선과학연구방법론(Advanced Research Methodology) 3학점(3)  
연구를 성공적으로 진행하고 객관적으로 구성할 수 있도록 연구 계획, 연구 설계, 통계 처리, 검증 및 논문 작성법 등에 대해서 강의하며, 이에 해당하는 여러 연구 보고들을 소개한다.
- D604429 고급임상실습(Advanced Clinical Practices) 3학점(3)  
임상실습을 통하여 수업에서 교육된 이론을 적용함으로써 전공 실무능력을 높인다.
- D604696 고급논문초독(Advance Journal Club) 3학점(3)  
방사선외과기술에 대한 최신 주요 논문들을 분석하고 연구현황 및 연구수행 능력을 배양할 수 있도록 한다.
- D604707 국제임상초음파학(International Clinical Ultrasonic Imaging) 3학점(3)  
초음파를 이용한 영상형성에 관련된 이론과 각종 질환 또는 인체 부위에 대한 검사법을 학습한다.
- D604715 고급방사선영상분석학(Advance Radiographic Image Analysis) 3학점(3)  
임상에서 획득되는 다양한 방사선영상에 대한 분석을 통해 올바른 검사법의 정립과 불확실성의 문제 해결능력을 향상시키고 고정밀의 방사선영상 검출체를 제공한다.
- D604844 병원감염관리학(Prevention of Infection in Hospital) 3학점(3)  
임상에서 발생할 수 있는 환자와 의료진 간의 교차 감염의 유형과 예방법을 인지하여 건강 진료와 직장 생활을 위한 정보를 제공한다.
- D604845 의료방사선정도관리(Quality Assurance of Medical Images) 3학점(3)  
의료방사선 검사 장비의 품질관리 항목과 시행법을 토론과 실습 수업을 통하여 이해하고, 임상에서 적절한 품질관리를 수행할 수 있는 능력을 배양한다.
- D604430 의료영상정보관리세미나(Seminar of Madical Image Managements) 3학점(3)  
방사선 의료영상의 획득원리를 토론 및 실험 수업을 통하여 그 과정을 이해한다. 획득된 영상의 화질관리 기법과 원리를 이해하여 양질의 의료방사선영상을 관리 및 응용한다.
- D604433 고급의료방사선세미나II(Seminar of Advance Radiology II) 3학점(3)  
3차원 영상을 중심으로 심도 있는 의료방사선 영상의 획득에 대한 교육을 실시하며, 관련 분야의 전문 방사선사 취득을 목표로 교육한다.
- D604435 방사선과학경영세미나(Seminar of Administration in Radiology) 3학점(3)  
의료방사선 임상에서 접할 수 있는 기본적인 행정 절차에 대해 학습하며, 전반적인 보건의료 정책 및 의료방사선의 관련성에 대해 교육하며, 효율적인 방사선과 경영을 위한 관리법을 숙지한다.
- D604436 건강보험론(Introduction to Health Insurance) 3학점(3)  
건강보험의 구조에 대하여 이해하고, 건강보험청구 실무를 수행할 수 있는 실무를 교육한다.
- D604437 방사선과학 논문연구(Paper Research in Radiological Science) 3학점(3)  
연구 논문을 작성하기 위한 연구계획 수립, 자료 검색, 실험 모델 기획 및 구현, 데이터 처리 등 방사선 분야의 연구 논문을 작성하기 위한 과정을 교육한다.

- D604438 보건의료교육학개론(Introduction to Educations in Health & Medical) 3학점(3)  
 임상 방사선분야에서 교육 목적, 내용, 방법, 제도, 평가 등 후학 양성을 위한 이론과 실무를 교육한다.
- D604700 의료방사선경영컨설팅학(Medical Radiologic Management Consulting Science) 3학점(3)  
 의료방사선분야의 신기술의 운영, 경영분석 및 창업지도를 통한 의료사업화 전반에 대한 경영기법의 교육과 기본 경영 마인드를 함양한다.
- D604701 복부 영상학 및 환자안전관리  
 (Abdomen Imaging & Patient Care Management) 3학점(3)  
 임상실습을 통하여 인체 복부 영상획득의 다양한 검사기법과 관련 질환에 대한 영상판독력을 익히고 환자안전관리에 해한 이론 및 실습으로 전공 실무능력을 함양한다.
- D604702 근골격 영상학 및 환자안전관리  
 (Musculoskeletal Imaging & Patient Care Management) 3학점(3)  
 임상실습을 통하여 인체 근골격 영상획득의 다양한 검사기법과 관련 질환에 대한 영상판독력을 익히고 환자안전관리에 대한 이론 및 실습으로 전공 실무능력을 함양한다.
- D604703 유방 영상학 및 환자안전관리  
 (Breast Imaging & Patient Care Management) 3학점(3)  
 임상실습을 통하여 인체 유방 영상획득의 다양한 검사기법과 관련 질환에 대한 영상판독력을 익히고 환자안전관리에 대한 이론 및 실습으로 전공 실무능력을 함양한다.
- D604704 산부인과 영상학 및 환자안전관리(Obstetrics & Gynecology Imaging & Patient Care Management) 3학점(3)  
 건강보험의 구조에 대하여 이해하고, 건강보험청구 실무를 수행할 수 있는 실무를 교육한다.
- D604847 심혈관 영상학 및 환자안전관리  
 (Cardiac Imaging & Patient Care Management) 3학점(3)  
 연구 논문을 작성하기 위한 연구계획 수립, 자료 검색, 실험 모델 기획 및 구현, 데이터 처리 등 방사선 분야의 연구 논문을 작성하기 위한 과정을 교육한다.

## 교육과정표

물리치료학과(Department of Physical Therapy) / 석사과정

이수구분	전공명	학수번호	교과목명	학점	시수
전공기초		D604439	고급연구방법론	3	3
		D604440	물리치료임상통계학	3	3
		D604658	신경계물리치료학특론	3	3
		D604666	근골격계물리치료학특론	3	3
		D604667	운동조절및학습	3	3
전공공통	물리치료학	D604441	임상진단학및근전도	3	3
		D604657	근거중심물리치료학	3	3
		D604659	근골격계물리치료세미나	3	3
		D604660	근골격계질환연구	3	3
		D604668	신경계물리치료세미나	3	3
전공선택	물리치료학	D604446	정형도수치료학특론	3	3
		D604447	심호흡계물리치료학특론	3	3
		D604448	운동병리진단및치료학	3	3
		D604450	인체역학특론	3	3
		D604452	신경계질환연구	3	3
		D604455	임상약리학	3	3
		D604456	노인물리치료학특론	3	3
		D604457	병태생리학	3	3
		D604458	물리치료행정및정책	3	3
		D604459	소아재활운동학특론	3	3
		D604460	지역사회재활특론	3	3
		D604461	신경과학특론	3	3
		D604462	동작분석입문	3	3
		D604456	재활심리학특론	3	3



## 교육목표와 교육과정의 연계표

교육목표	개별전공의 교육목표	교육방침	교과목예시
신경계 물리치료치료 전문가 양성	신경계 조직의 기본구조 및 신경계 물리치료 이론 설명과 EBP에 입각한 신경계 물리치료의 접근법 학습	논문 발표, 사례 연구, 토론 및 논의 중심의 교육과 지역 병원과 연계된 현장성 있는 심화 학습	신경계물리치료학특론 신경과학특론 운동조절및학습 신경계물리치료세미나 신경계질환연구
근골격계 물리치료치료 전문가 양성	근골격계 구조에 대한 설명과 EBP에 입각한 근골격계 물리치료의 접근법 학습	물리치료 시범 및 사례 연구 중심의 수업과 치료 과정 및 결과에 대한 토론을 적극 활용	근골격계물리치료학특론 정형물리치료학특론 운동병리진단및치료 근골격계물리치료세미나 근골격계질환연구
임상 기초 및 연구능력 강화	연구 절차의 임상실험의 당위성 파악과 기본적인 임상치료 방법에 입각한 임상 실험 디자인 학습	다양한 물리치료 기법을 활용한 물리치료 임상연구 방법과 절차에 대한 교육 시행	물리치료연구방법론 물리치료임상통계학 임상진단학및근전도 물리치료실험방법론 병태생리학 동작분석입문
물리치료 기초 지식 탐구	다양한 물리치료의 임상 적용 특성에 대한 학습	임상 현장에서 필요한 심리적/정서적 평가 및 관리 방법에 대한 논의	재활심리학특론 근거중심물리치료 인체역학특론
물리치료행정 및 지역사회 재활 전문가 양성	물리치료 행정 및 정책과 지역사회 물리치료 서비스	물리치료행정 및 정책 전문가의 자문 활용, 실제 지역사회 서비스 지원기관과 연계한 학습	물리치료행정및정책 지역사회재활특론 소아재활운동학특론 노인물리치료학특론 심호흡계물리치료특론

## 교육과정연계도

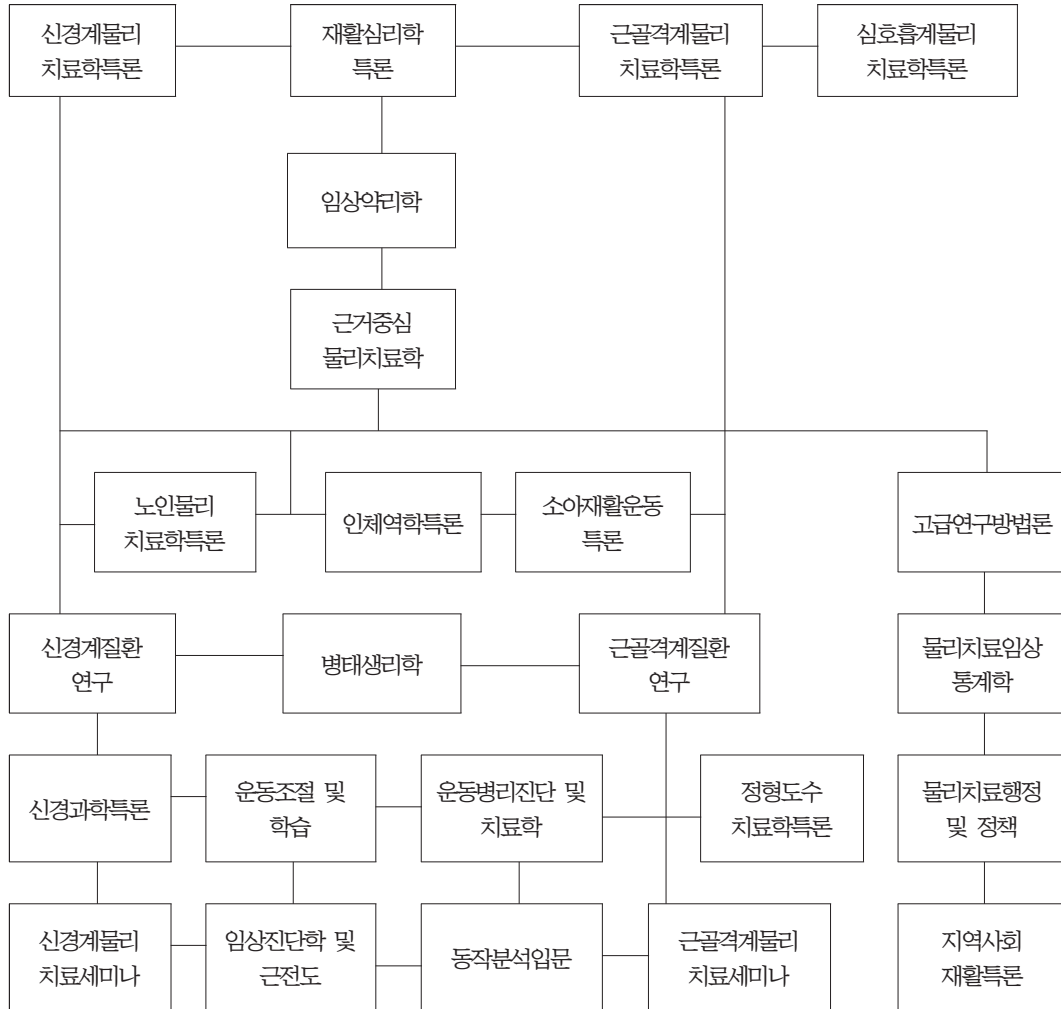

## 교육목표

세계적 수준의 교육과 연구 역량을 구축하고 미래 지향적인 보건의료 전문 분야를 선도할 창의적이고 진취적이며 우수한 고급연구 인력을 양성하는 것을 목표로 한다. 신경계 물리치료와 근골격계 물리치료 등과 같은 물리치료 전문분야와 함께 임상 현장과 관련된 물리치료 행정 및 지역사회 재활 등의 전문 과목들을 학습함으로써 국가 및 지역사회 전문가로서 역할을 강조하며, 임상 기술의 적합성 검증 및 다양한 문제해결 능력향상과 리더십을 강화함으로써 글로벌 연구역량을 습득할 수 있도록 질 높은 교육을 제공하는 것을 목표로 하고 있다.

## 교육목표 키워드

미래 지향적인 보건의료 전문 분야를 선도할 창의적이고 진취적인 우수 인력 양성

## 진로/취업분야

산업체 근로자의 근골격계 질환 관리를 위한 근골격계 예방 센터 의료기관(대학 부속병원, 종합병원, 한방병원, 일반 병원, 실버타운 등)에서의 물리치료 전문가 재활 전문가로서 병원, 재활원, 재활센터, 사회복지관 취업 운동선수 트레이너 혹은 프로스포츠 구단에서 선수 관리를 위한 스포츠의학 전문가 보건의료 기관(건강심사평가원, 장애인고용촉진공단, 보건소 등)의 전문분야 재활연구소 연구원 및 의료 기술직 공무원 개인 사업(운동센터, 바우처 사업 등), 대학원 진학, 해외유학 및 해외취업, 기타(의료기 회사, 보건의료 서적 전문 출판사 등)

## 교과목 해설

- D604439 고급연구방법론(Advanced Research Methodology) 3학점(3)  
연구를 성공적으로 진행하고 객관적으로 구성할 수 있도록 연구 계획, 연구 설계, 통계 처리, 검증 및 논문 작성법 등에 대해서 강의하며, 이에 해당하는 여러 연구보고들을 소개한다.
- D604440 물리치료임상통계학(Clinical Statistic Methods in Physical Therapy) 3학점(3)  
물리치료 전문가로서 임상과 교육현장에 사용되는 자료 분석방법에 대해서 학습하며, 수집된 자료를 효율적으로 분석하고 해석하는 방법들을 실습한다.
- D604441 임상진단학및근전도(Clinical Diagnosis and Electromyogram) 3학점(3)  
물리치료 전문가로서 갖추어야 할 환자 평가에 대한 기본 지식을 학습하며, 임상운동학 연구 설계에 필요한 근전도를 포함한 정량적 분석에 대한 방법을 실습한다.
- D604462 동작분석입문(Introduction of Motion Analysis) 3학점(3)  
인체의 움직임을 검사하고 정확히 파악할 수 있는 3차원 동작분석 기법에 대해 학습하고 물리치료 현장에서 효용성에 대해 교육한다.
- D604656 재활심리학특론(Advanced Clinical Psychology) 3학점(3)  
물리치료 시 고려하여야 할 환자 및 장애인의 심리 특성을 이해하고, 효율적인 행동 관리 및 치료에 필요한 심리 치료방법을 강의한다.

- D604457 병태생리학(Pathophysiology) 3학점(3)  
기본적인 인체의 생리적인 기전과 병리적인 과정에 학습하고, 물리치료의 임상적 관련성에 대해 토론한다.
- D604455 임상약리학(Clinical Pharmacology) 3학점(3)  
물리치료 대상이 되는 신경계 혹은 근골격계 환자들에게 일반적으로 처방되는 약물치료의 종류와 각각의 약리작용에 대해 교육하고 토론한다.
- D604456 노인물리치료학특론(Advanced Geriatric Physical Therapy) 3학점(3)  
물리치료의 대상이 되는 노인 환자들의 특성과 노화에 따른 신체적인 변화 과정에 대해 집중 학습한다.
- D604459 소아재활운동특론(Advanced Pediatric Physical Therapy) 3학점(3)  
치료과정을 통해 신체 발달을 촉진시켜야 할 소아 환자들의 행동 특성과 치료적 반응에 대한 지식에 대해 학습하며, 물리치료 계획 및 선택 과정에 대해 교육한다.
- D604461 신경과학특론(Advanced Neuroscience) 3학점(3)  
신경계 물리치료의 기초 지식인 신경해부생리학을 바탕으로 신경생리학 기전과 신경계 임상 질환을 이해하기 위한 것으로, 현장 지식을 강화할 수 있는 직접적인 신경계 작용과정에 대해 학습한다.
- D604658 신경계물리치료학특론(Advanced Neurological Physical Therapy) 3학점(3)  
신경계의 전반적인 이해를 넓히고 신경과학 분야에서 보다 진보적인 주제를 학습하며, 이에 근거하여 중추신경계 환자들에 대한 물리치료의 최근 경향과 치료방법들에 대해서 강의한다.
- D604666 근골격계물리치료학특론(Advanced Musculoskeletal Physical Therapy) 3학점(3)  
임상적인 상황에서 경험할 수 있는 다양한 근골격계 문제들의 특성을 파악하고 이에 대한 물리치료 방법을 강의한다.
- D604452 신경계질환연구(Study of Neurological Physical Therapy) 3학점(3)  
물리치료 현장에서 만날 수 있는 신경계 질환에 대해 집중 학습하고 물리치료 적용 과정의 적합성에 대해 토론한다.
- D604660 근골격계질환연구(Study of Musculoskeletal Physical Therapy) 3학점(3)  
물리치료 현장에서 만날 수 있는 근골격계 질환에 대해 집중 학습하고 물리치료 적용 과정의 적합성에 대해 토론한다.
- D604667 운동조절및학습(Motor Control and Learning) 3학점(3)  
포괄적인 신경학적 지식을 바탕으로 하여 운동조절과 학습에 관계된 여러 가지 이론을 학습하고 이를 임상에 적용시키는 방법들에 대하여 강의한다.
- D604446 정형도수치료학특론(Advanced Orthopedic and Manual Therapy) 3학점(3)  
정형 도수치료에 대한 임상적 적용방법과 합리성에 대해서 학습하고 토론하며, 정형 도수치료의 최근 경향 및 추세에 대해 강의한다.
- D604447 심호흡계물리치료학특론(Advanced Cardiopulmonary Physical Therapy) 3학점(3)  
심호흡계 질환에 대한 물리치료의 최신 경향을 파악하고 이를 치료에 응용할 수 있도록 심호흡계 질환과 관계된 해부생리적인 지식과 최신 치료 이론들에 대해 강의 및 실습한다.
- D604448 운동병리진단 및 치료(Diagnosis and Management of Kinesiotherapy) 3학점(3)  
인체운동의 오류로 인하여 발생될 수 있는 여러 문제점들을 파악하고, 이에 대한 운동학적 분석을 통해 물리치료적인 진단을 만들며, 이를 임상 치료에 응용하는 방법에 대해서 강의한다.

- D604657 근거중심물리치료학(Evidence-based Physical Therapy) 3학점(3)  
 연구에 기초한 치료적 근거에 입각하여 각 질환의 물리치료 방법의 효율성과 효과성에 대해 논문 연구 및 문헌 고찰을 통해 학습한다.
- D604450 인체역학특론(Advanced Biomechanics) 3학점(3)  
 인체의 정상적인 움직임 역학과 운동학적 요소들을 물리학적으로 분석하고 비정상적인 요인들과 비교함으로써 환자에 대한 신체 진단 및 평가에 대한 식견을 넓히고 이를 물리치료에 응용하는 원리를 강의한다.
- D604668 신경계물리치료세미나(Seminar of Neurological Physical Therapy) 3학점(3)  
 물리치료 현장에서 만날 수 있는 다양한 질환과 치료적 상황들에 대해 강의하며 최근의 치료 정보들에 대해 토론한다.
- D604659 근골격계물리치료세미나(Seminar of Musculoskeletal Physical Therapy) 3학점(3)  
 물리치료 현장에서 만날 수 있는 다양한 질환과 치료적 상황들에 대해 강의하며 최근의 치료 정보들에 대해 토론한다.
- D604458 물리치료행정 및 정책(Administration and Policy of Physical Therapy) 3학점(3)  
 물리치료 현장에서 접할 수 있는 기본적인 행정 절차에 대해 학습하며, 전반적인 보건 의료 정책 및 물리치료 관련성에 대해 교육한다.
- D604460 지역사회재활특론(Advanced Community Rehabilitation) 3학점(3)  
 임상적인 물리치료 지식을 지역사회에 포괄적으로 적용할 수 있는 기본 지식과 지역사회 환자관리를 위한 조건에 대해 교육하고 토론한다.

## 교육과정표

작업치료학과(Department of Occupational Therapy) / 석사과정

이수구분	전 공 명	학수번호	교과목명	학점	시수
전공기초		D604886	연구방법론	3	3
		D604887	작업치료세미나	3	3
		D604888	작업치료연구설계	3	3
		D604889	작업치료특론	3	3
		D604890	작업과학	3	3
		D604891	재활연구세미나	3	3
전공공통	작업치료학	D604892	노인작업치료특론	3	3
		D604893	삼킴생리학	3	3
		D604894	작업-융합	3	3
		D604895	작업치료문헌연구	3	3
		D604896	삼킴분석	3	3
		D604897	근거중심연하재활	3	3
		D604898	신경계작업치료연구사례분석	3	3
		D604899	임상적자료개발	3	3
		D604900	소아작업치료특론	3	3
		D604901	보조공학특론	3	3
전공선택	작업치료학	D604902	재활심리학	3	3
		D604903	인지재활특론	3	3
		D694904	지역사회재활특론	3	3
		D694905	연구윤리와글쓰기	3	3
		D694906	신경계작업치료특론	3	3

## 교육목표와 교육과정 연계표

교육목표	개별전공의 교육목표	교육방침	교과목 예시
임상 기초 및 연구능력 강화	실험방법 및 연구절차에 대해서 이해하고, 연구를 설계하기 위한 능력을 배양	통계분석 및 사례연구 중심의 교육을 시행하고, 연구를 설계하며 설계한 연구에 대해 적극적으로 토론을 진행	연구방법론 작업치료연구설계 작업치료문헌연구 임상적자료개발 연구윤리와글쓰기 신경계작업치료연구사례분석
작업치료 기초 및 전문지식 탐구	작업치료학 전반에 대한 이해 및 작업치료 전문분야에 대한 지식 습득	논문발표, 사례연구, 토론 중심의 연구를 수행하며, 임상기관과 연계된 현장성 있는 학습을 진행	작업치료세미나 작업치료특론 작업과학 재활연구세미나
작업치료 전문기초 지식의 이해	임상적용을 위해 기초가 되는 작업치료 학문에 대해 습득	작업치료 임상적용을 위한 기초지식을 함양하고, 이를 토대로 하여 현장에서 적용하기 위한 수업 진행	삼킴분석 삼킴생리학 재활심리학
작업치료 심화 전문지식 강화	다양한 작업치료 전문 분야에 대한 심도 깊은 학습을 시행하고, 임상에서 적용할 수 있는 실용적인 학문에 대해서 탐구	각 분야 전문가 및 전문기관과 연계하여 심화된 지식을 함양하고, 현장적용이 가능한 사례 및 토론 중심의 수업 진행	인지재활특론 노인작업치료특론 근거중심연하재활 소아작업치료특론 신경계작업치료특론
전문성 및 실용성을 갖춘 작업치료사 양성	전문분야별 특화된 지식을 학습하고, 현장적용에 필요한 지식 탐구	작업치료 전문가의 자문활용 및 실제 지역사회 기관의 사례를 토대로 한 학습 진행	작업-융합 보조공학특론 지역사회재활특론

## 교육과정 연계도

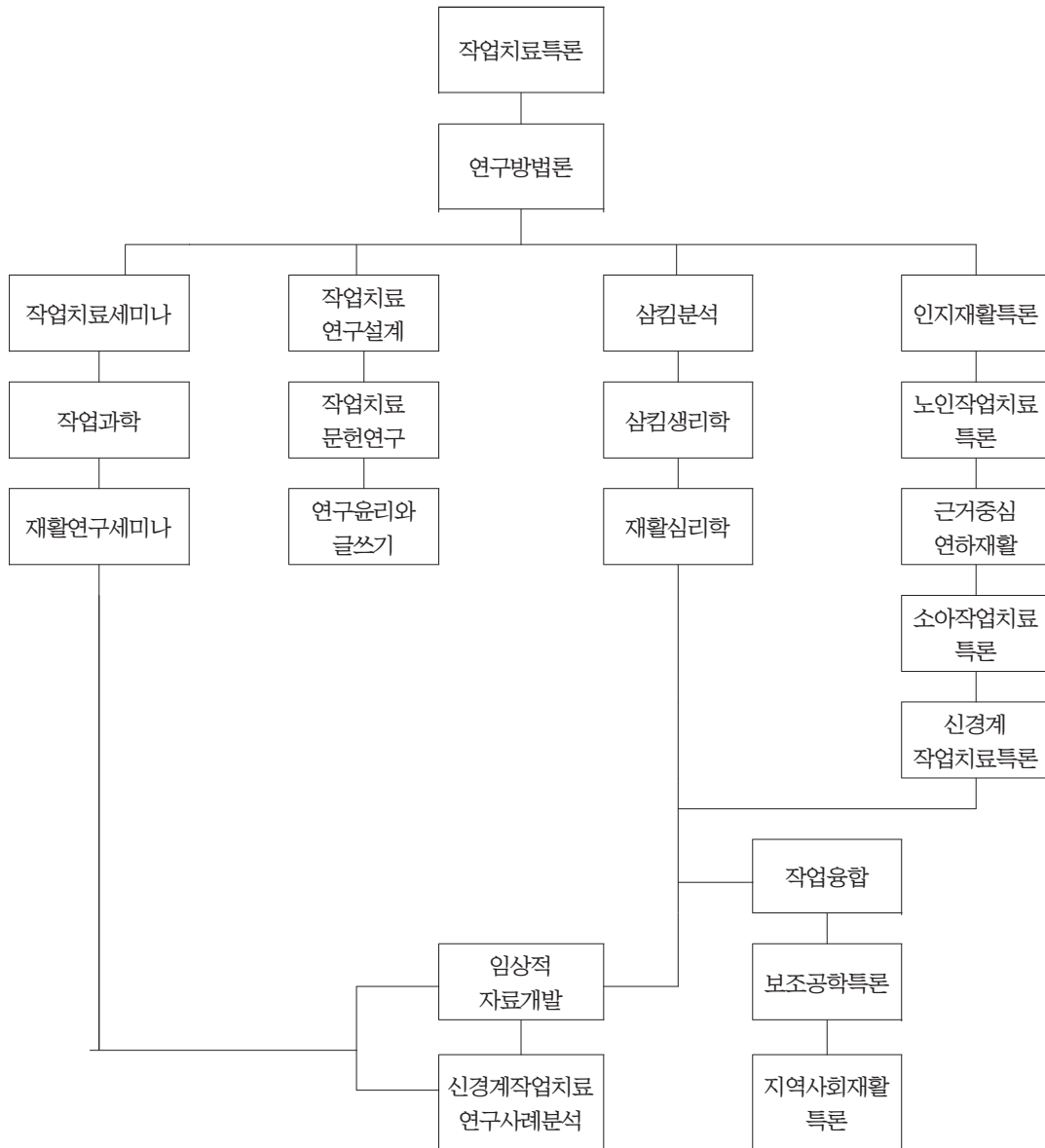



## 교육목표

사회적인 요구와 작업치료 흐름을 반영하는 전문영역을 확장시켜, 작업치료 분야를 선도할 창의성과 인성을 두루 갖춘 전문가를 양성하고자 한다. 연구를 설계하고, 문헌을 작성할 수 있는 능력을 강화하고, 다양한 작업치료 전문 분야에 대한 심도 깊은 지식을 습득하도록 한다. 인지재활, 노인작업치료, 연하재활, 신경계작업치료 등과 같은 전문 분야를 학습하고 임상에서 적용할 수 있는 실용적인 학문을 탐구하며, 학술 및 연구능력을 겸비한 리더십을 갖춘 인재를 양성하는 것을 목표로 한다.

## 진로/취업분야

의료분야(대학병원, 종합병원, 재활전문병원, 정신병원, 노인요양병원 등), 교육분야(특수교육지원센터, 특수학교, 발달장애센터, 장애아동전담 어린이집 등), 지역사회 의료분야(장애인복지관, 보건소, 노인복지관, 치매지원센터 등), 직업재활 분야(장애인 직업훈련기관 등), 공기업 분야(국민건강보험공단, 근로복지공단, 한국장애인고용공단 등), 의료기기 분야(의료기기 및 의수족 보조기 관련 회사, 장애인용품 개발 연구원 등), 기타 해외취업, 재활관련 연구소 등으로의 취업이 가능하다

## 교과목 해설

- D604886 연구방법론(Research Methodology) 3학점(3)  
작업치료를 관련된 논문을 이해하고 기본적인 연구설계법, 자료분석 및 해석방법 등 전반적인 연구방법을 학습하여 연구수행 능력을 갖추도록 한다.
- D604887 작업치료연구설계(Design in Occupational Therapy) 3학점(3)  
작업치료의 연구문제 설정 및 공식화로부터 연구과제 프로포잘 발표까지 기본적인 연구과정에 대해 논의한다.
- D604895 작업치료문헌연구(Literature Research in Occupational Therapy) 3학점(3)  
개별적 관심분야에 해당하는 작업치료 관련 이론을 정하여 독립적으로 학습하고, 최근 연구동향에 대해 고찰을 한다.
- D604899 임상적자료개발(Development of Clinical Materials) 3학점(3)  
재활전문가로서 임상과 교육현장에서 쓰이는 최신 평가장비 및 치료장비를 소개하고 분석 및 적용하는 방법을 알아본다.
- D604905 연구윤리와 글쓰기(Research Ethics and Writing Papers) 3학점(3)  
연구자로서 갖추어야 할 기본적인 윤리사항과 연구논문의 기본적인 틀에 대하여 알아보고 과학적 논문 작성 및 참고문헌 관리방법 등의 사항에 대하여 학습한다.
- D604898 신경계작업치료연구사례분석(Neurological Occupational Therapy Research Case Analysis) 3학점(3)  
신경계 손상 대상자들에 대해 최신 작업치료 중재들을 적용한 다양한 연구 사례들을 알아보고, 각각의 연구사례들의 강점, 미비점 및 보완사항들을 학습하고 토론한다.
- D604887 작업치료세미나(Occupational Therapy Seminar) 3학점(3)  
작업치료의 최신 연구 동향에 대하여 발표 및 토의한다.

- D604889 **작업치료특론(Advanced Occupational Therapy)** 3학점(3)  
 작업치료의 배경, 이론, 임상적 응용전반에 관한 최신 이론을 강의 및 실습한다.
- D604890 **작업과학(Occupational Science)** 3학점(3)  
 작업치료의 이론적 근거를 조직화하고, 치료를 위한 활동에 대하여 개념을 정의한다.
- D604891 **재활연구세미나(Rehabilitation Seminar)** 3학점(3)  
 재활치료의 최근 연구 동향에 대하여 발표 및 토의한다.
- D604896 **삼킴분석(Swallowing Analysis)** 3학점(3)  
 비디오영상투시검사, 근전도 검사, 구강압력측정검사, 초음파검사 등 정상/비정상 삼킴의 분석에 사용되는 다양한 검사의 시행 및 분석과정에 대하여 학습한다.
- D604893 **삼킴생리학(Swallowing Physiology)** 3학점(3)  
 삼킴과 관련된 다양한 신경생리학적 과정에 대하여 학습함으로써 정상/비정상적인 삼킴 기전에 대하여 학습한다.
- D604902 **재활심리학(Rehabilitation Psychology)** 3학점(3)  
 신체적, 정신적 질병에 대한 재활 현장에서 개인의 생물심리사회적 특성을 이해하고 분석하여 상담 및 교육하고 재활치료 및 삶의 역할에 참여하는 동기를 극대화시키는 지식 및 기술을 연구한다.
- D604903 **인지재활특론(Advanced Cognitive Rehabilitation)** 3학점(3)  
 인간의 생애주기에 따른 인지 기능의 차이를 이해하고 인지 손상에 따른 이상행동과 참여의 제한을 분석하여 과학적 작업이론과 근거기반중재이론을 토대로 작업치료를 적용하는 것을 연구한다.
- D604892 **노인작업치료특론(Advanced Geriatric Occupational Therapy)** 3학점(3)  
 고령화사회에 따른 노인 인구의 증가와 더불어 노인들이 갖는 해부학적 변화와 사회 심리적 변화에 대해 알아보고, 노인질환에 대한 작업치료의 최신 이론과 임상적 치료방법에 대해 교육한다.
- D604897 **근거중심연하재활(Evidence-based Swallowing Rehabilitation)** 3학점(3)  
 근거에 입각하여 다양한 치료적 접근방법의 효과를 확인하고 연하재활치료의 최신 연구 동향에 대하여 학습한다.
- D604900 **소아작업치료특론(Advanced Pediatric Occupational Therapy)** 3학점(3)  
 영유아 및 아동의 신체적특성과 질환에 대해 알아보고, 작업치료의 최신 이론과 임상적 치료방법에 대해 교육한다.
- D604906 **신경계작업치료특론(Advanced Neurological Occupational Therapy)** 3학점(3)  
 신경계 손상 대상자들을 대상으로 한 작업치료의 최신이론과 임상적 치료방법에 대해 알아본다.
- D604894 **작업-융합(Occupation-Convergence)** 3학점(3)  
 4차 산업혁명을 맞이하는 시대에 작업의 학문적 가치를 재조명하고 타 학문과의 융합 가능성을 예측하고 연구하여 미래 작업치료의 융합 가치를 창출한다.
- D604901 **보조공학특론(Advanced Assistive Technology)** 3학점(3)  
 장애인의 재활에 관련된 보조공학에 대해 이해할 수 있도록 보조공학 분야의 최신 연구동향과 연구방법들을 살펴본다.
- D604904 **지역사회재활특론(Advanced Community Health and Occupational Therapy)** 3학점(3)  
 지역사회에 거주하는 노인, 장애인, 외래환자, 기관을 대상으로 활용 가능한 작업치료적 접근모델과 작업수행능력을 향상시킬 수 있는 평가 및 실용적 프로그램을 연구한다.

## 교 육 과 정 표

임상병리학과(Department of Biomedical Laboratory Science) / 석사과정

이수구분	전공명	학수번호	교과목명	학점	시수
전공기초		D604386	임상병리연구방법론	3	3
		D604387	임상병리기술학개론	3	3
		D604645	임상미생물학특론	3	3
		D604646	임상혈액학특론	3	3
		D604848	조직병리학특론	3	3
전공공통	임상병리학	D604388	임상병리학세미나1	3	3
		D604389	분자진단학	3	3
		D604647	임상면역학특론	3	3
		D604648	분자진단학특론	3	3
		D604649	분자병리학	3	3
전공선택	임상병리학	D604390	임상화학특론	3	3
		D604394	임상유전학특론	3	3
		D604396	임상바이러스학특론	3	3
		D604397	종양학특론	3	3
		D604399	오믹스학	3	3
		D604400	임상병리학세미나2	3	3
		D604401	감염관리학특론	3	3
		D604402	임상생리학특론	3	3
		D604403	진단세포생물학특론	3	3
		D604404	임상내분비학특론	3	3
		D604650	종양면역치료	3	3
		D604651	항체공학특론	3	3
		D604652	분자병리학특론	3	3
		D604653	분자종양병리학특론	3	3
		D604654	오믹스학특론	3	3
D604655	임상분자생물기법특론	3	3		

## 교육목표와 교육과정의 연계표

교육목표	개별전공의 교육목표	교육방침	교과목예시
임상병리학 기초 및 전문지식 탐구	임상병리 검사학 전반에 대한 이해 임상병리 전문분야에 대한 지식체계 습득	논문발표, 사례연구, 토론 중심의 교육 현장성 있는 임상병리 전문분야에 대한 학습	임상병리기술학개론 임상화학특론 임상면역학특론 임상미생물학특론 임상내분비학특론
임상병리학 심화 전문지식 및 검사기법 이해	다양한 검사기법의 기본원리에 대한 학습 임상병리 검사기법의 개발과 적용사례 학습	신규 진단지표의 개발에 대한 연구중심의 수업 전문분야 진단기법 적용 및 결과에 대한 토론중심 교육	분자진단학 임상생리학특론 임상바이러스학특론 임상혈액학특론
임상병리학 전문분야의 연구능력 함양	임상병리학 전문분야 연구동향 학습 진단지표 개발과 기초연구기법을 비롯한 전문분야 연구기법 교육	임상병리 전문분야 신규 진단지표개발과 진단기법 적용에 대한 연구중심 학습 다양한 검사기법을 활용한 임상병리학의 연구방법과 절차에 대한 교육 시행	임상병리학세미나 1 임상병리연구방법론 진단세포생물학특론 종양학특론
첨단진단기법 이해 및 현장적용/기술개발능력 강화	최근의 진단지표 개발과 첨단진단기법 개발방향에 대한 이해 진단지표와 첨단기법의 현장적용에 필요한 지식에 대한 탐구	개발된 진단지표 및 첨단기법의 종류와 적용기법에 대한 학습 현장적용이 가능한 신규기법 개발에 필요한 지식 교육	분자진단학특론 분자병리학 오믹스학
전문성 및 실용성 있는 임상병리사 양성	전문분야별 특화된 지식과 진단기법 교육 첨단지식의 현장적용 임상병리사로서 갖추어야 할 소명의식 고취	각 분야 전문가 및 전문기관과 연계한 교육 습득한 지식을 이용한 실제 현장의 진단기법 적용사례에 대한 토론 전문기관에서의 임상병리사 업무진행에 필요한 소양교육	임상병리학세미나2 임상유전학특론 감염관리학특론

## 교육과정연계도

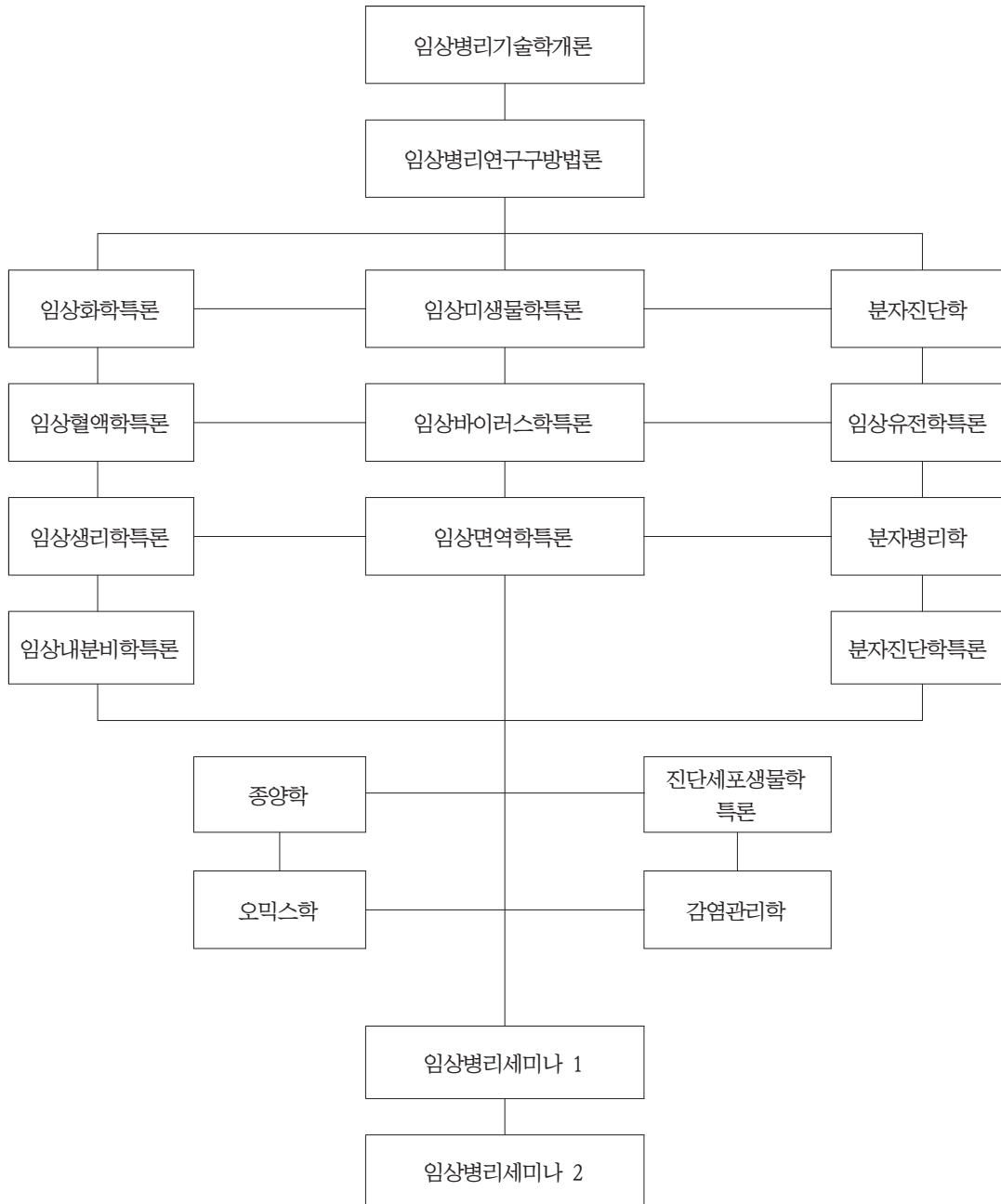

## 교육목표

임상병리학에 대해 체계적으로 첨단과학을 적용한 연구방법으로 학습하고 탐구하고 임상병리사로서의 전문화된 지식을 습득하여 임상병리학 학문발전에 기여하는 전문성, 창의성 및 현장성을 갖춘 임상병리사를 양성함으로써 인간존중과 건강복지사회 구현에 필요한 인격과 태도를 겸비한 보건의료 전문 인력의 배출을 목표로 한다.

## 교육목표 키워드

전문성, 창의성 및 현장성을 갖는 임상병리학 전문가 양성

## 진로/취업분야

진 로 : 임상병리분야를 비롯한 의생명과학관련 다양한 분야에서 보건의료 전문 인력으로 활동  
취업 분야 : 각종 병의원, 종합병원, 보건소, 관공서(보건복지부, 식약청, 질병관리본부, 국민건강보험공단 등), 임상병리학 교육기관, 산업체, 의료기기 업체, 박사과정 진학, 해외 유학 및 다양한 창업 활동 등

## 교과목 해설

- D604386 임상병리연구방법론(Research Methodology in Diagnostics) 3학점(3)  
임상병리학 연구에 필요한 연구계획, 연구방법, 통계 및 연구 결과 검증을 이해함으로써 논문작성에 필요한 제반 지식을 습득할 수 있도록 강의한다.
- D604387 임상병리기술헌개론(Introduction of Clinical Diagnostics) 3학점(3)  
임상병리 전문가로서 갖추어야 할 질환진단에 대한 다양한 진단방법 및 진단에 이용되는 진단지표에 대한 기본지식을 학습한다.
- D604388 임상병리학 세미나 I(Current Topics in Clinical Diagnostics) 3학점(3)  
학위 논문과 관련된 최신의 연구동향과 추세를 고찰하고 임상진단에 적용하기 위한 이론과 실제적 적용 방법을 토론한다.
- D604389 분자진단학(Molecular Diagnostics) 3학점(3)  
생명정보를 함유한 유전자의 구조와 기능, 단백질 합성과정, 물질전달 과정 등을 강의하고, 분자수준의 질병진단 원리를 이해하고 실제 진단에의 응용분야를 학습한다.
- D604390 임상 화학 특론(Special Topics in Clinical Chemistry) 3학점(3)  
임상화학검사에서 이루어지고 있는 여러 임상적 관련성 있는 진단지표에 대한 새로운 진단기술, 진단기기 및 분석방법에 관해 소개한다.
- D604646 임상 혈액학 특론(Special Topics in Hematology) 3학점(3)  
혈액의 기초이론인 조혈, 적혈구, 백혈구, 응고 및 지혈반응을 담당하는 혈소판의 작용기전을 이해하고, 적혈구, 백혈구 및 혈소판 관련 질환의 진단방법 및 약물 등을 이용한 치료법등을 소개한다.

- D604645 임상 미생물학 특론(Advanced Clinical Microbiology) 3학점(3)  
 최근 연구된 임상에서 중요한 세균의 생리, 생태, 분류, 유전 등을 포함하는 특성을 배우고 최근의 미생물 연구경향에 대해 이해한다.
- D604649 분자 병리학(Molecular Pathology) 3학점(3)  
 장기별, 시스템별 주요 질환을 개별적으로 소개하고 그 원인, 발병기전에 대하여 심층 강의하며 분자진단의 병리학적 응용에 대한 최신지견을 강의한다.
- D6043894 임상 유전학 특론(Special Topics in Clinical Genetics) 3학점(3)  
 인간 유전자, 유전병, 발암과정에 대한 분자생물학적 이해와 더불어 여러 질환에 대한 유전자 치료의 최근 동향과 발전 방향에 대해 강의한다.
- D604647 임상 면역학 특론(Advanced Clinical Immunology) 3학점(3)  
 최근 연구동향을 파악하여 감염성 및 면역학적 질환을 진단하는데 필요한 면역학의 원리와 그 연구 방법들을 이해하고 진단에의 활용을 이해한다.
- D604396 임상 바이러스학 특론(Advanced Clinical Virology) 3학점(3)  
 감염성 질환 및 종양질환에서의 바이러스 병인론을 비롯한 바이러스의 예방, 진단 및 치료에 대한 전반적인 이해도를 높이며 최근의 바이러스 진단을 위한 연구동향에 대해 강의한다.
- D604397 종양학 특론(Advanced Oncology) 3학점(3)  
 종양의 기전을 비롯한 진단 및 치료 등 종양의 제반사항에 대해 이해하며 종양진단을 위한 최근의 진단 기술 연구경향을 파악하고 발전방향에 대해 강의한다.
- D604648 분자 진단학 특론(Special Topics in Molecular Diagnostics) 3학점(3)  
 분자생물학적인 기법을 이용한 유전질환 및 감염성 질환 등의 진단에 있어서 첨단진단방법에 대하여 최근 연구내용을 이해한다.
- D604399 오믹스학(Omics Technology) 3학점(3)  
 임상병리진단에 이용될 수 있는 새로운 진단지표를 발굴하기 위한 유전체, 단백질체 및 대사체 연구의 분석 기법을 이해하고 유전질환 및 감염성 질환 등의 진단지표에 발굴에 있어서 최근 연구내용을 이해한다.
- D604400 임상병리학 세미나 II(Current Topics in Clinical Diagnostics) 3학점(3)  
 최근 임상에 적용되거나 또는 이론적으로 제시되고 있는 첨단 진단기법이나 치료기술의 이론과 적용방법을 이해한다.
- D604401 감염관리학 특론(Hospital Infection and Safety Control) 3학점(3)  
 병원 환경에서 감염될 수 있는 질병의 진단과 예방, 항생제 내성 및 감염관리 기술을 학습한다.
- D604402 임상생리학 특론(Advanced Clinical Physiology) 3학점(3)  
 최근의 생리학적 검사에서 나타나는 결과로 질병을 진단하고 치료 후 판정에 중요한 임상적 의의에 대한 이론적 지식을 습득하고 적용방법을 이해한다.
- D604403 진단세포생물학특론(Advanced Diagnostic Cell Biology) 3학점(3)  
 세포 소기관 및 세포막의 형태와 기능, 신호전달, 세포간 상호작용 등 최근 연구동향을 학습하고 진단에의 적용방법 등을 이해한다.
- D604404 임상 내분비학 특론(Advanced Clinical Endocrinology) 3학점(3)  
 생리활성에 관여하는 내분비인자들(호르몬, 성장인자)의 특성 및 발현을 강의하고, 최신 연구논문 강독을 통하여 미래 연구의 방향을 조명한다.



- D604848 조직병리학특론(Advanced Histopathology) 3학점(3)  
정상과 질환조직에 대해 조직병리학적 특성을 이해하고 최근 임상에 응용되거나 개발되고 있는 진단기법에 대해 이론적 배경 및 연구경향에 대해 학습한다.
- D604650 종양면역치료(Tumor Immunotherapy) 3학점(3)  
종양치료를 위한 표적분자 및 이에 대한 항체치료제의 제조법, 효능분석 및 기준 항암치료와의 병합 치료 등 임상적 적용에 대한 전반적인 지식을 이해한다.
- D604651 항체공학특론(Advanced Antibody Engineering) 3학점(3)  
최신 항체공학기술의 동향과 항체치료제의 새로운 개발 전략 및 방법을 강의하여 이를 통한 항체 기반 진단기술 개발에 대해 이해한다.
- D604652 분자병리학특론(Advanced Molecular Pathology) 3학점(3)  
염색체 및 유전자와 관련된 질환을 분자병리학적으로 진단하는 방법 및 배경이론등을 최근에 가장 많이 활용하고 유용한 첨단 병리학 방법을 이해한다.
- D604653 분자종양병리학특론(Advanced Molecular Pathology of Tumor) 3학점(3)  
암종별 특히 유전자나 단백질 변화를 분석하는 기법 뿐만 아니라 환자의 치료방법 결정과 예후추정에 있어서 진단기법의 분석 및 활용에 대해 학습한다.
- D604654 오믹스학특론(Advanced Omics Tehnology) 3학점(3)  
최근 연구경향으로 오믹스 기법을 이용한 질환의 진단, 치료를 위한 분석기법과 지표개발 동향과 임상에서의 적용에 대해 이해한다.
- D604655 임상분자생물기법특론(Advanced Molecular Tehnology) 3학점(3)  
최근 연구된 임상에 응용되거나 개발되고 있는 첨단의 분자생물학적 진단 또는 치료기법에 대해 이론적 배경, 적용방법 및 연구경향에 대해 학습한다.



## 교육과정표

스포츠의학과(Department of Sports Medicine) / 석사과정

이수구분	전공명	학수번호	교과목명	학점	시수
전공기초		D604480	인체해부학	3	3
		D604481	운동생리학	3	3
		D604482	기능해부학	3	3
		D604483	운동생화학	3	3
		D604484	인체생물학	3	3
전공공통	스포츠의학	D604489	운동영양학	3	3
		D604490	운동처방론	3	3
		D604491	스포츠재활의학	3	3
		D604492	트레이닝방법론	3	3
		D604493	스포츠의학세미나	3	3
		D604494	운동역학	3	3
전공선택	스포츠의학	D604485	발육발달과운동	3	3
		D604486	성인병과운동	3	3
		D604487	특수체육실습	3	3
		D604488	병태생리학	3	3

## 교육목표와 교육과정의 연계표

교육목표	개별전공의 교육목표	교육방침	교과목 예시
세계 수준의 학문과 이론탐구	스포츠 의학의 기초가 되는 학문에 대한 심화 이해	이론 강의 및 각 주제별 실험 실습	인체해부학 기능해부학 운동생리학 인체생물학
창조적인 진리탐구의 능력 심화	스포츠 의학의 기초학문에 대한 이해를 바탕으로, 임상현장에서 최고의 효율을 발휘하기 위한 방법 고찰	이론 강의 및 운동실습 수행과 함께, 그 효율과 성과를 실험 데이터를 통해 평가함.	스포츠재활의학 병태생리학 트레이닝 방법론
연구방법의 엄정과학화	스포츠 의학의 최신 트렌드 이해 및 연구 방법론 교육	최신 논문에 대한 토론식 세미나 진행 및 생화학적, 영양학적 지표에 대한 이론 및 실험 교육	스포츠의학 세미나 운동영양학 운동생활학
문제 해결 능력을 가진 전문인 양성	스포츠 의학 현장에서 마주치는 문제들에 대한 고찰 및 해결 능력 배양	이론 교육 및 재활센터, 스포츠팀과의 연계 수업을 통해 현장의 다양한 상황들에 대한 분석과 이해	운동처방학 운동역학 발육발달과 운동
선한 목적에 활용되는 지식의 탐구	노인과 장애인 등 일상에서 소외된 사람들의 운동지도 및 특수질병에 대한 심층적 이해	이론 교육 및 보건소, 요양원 등 사회사업 기관과의 연계 수업을 통해, 의료에서 소외된 영역에 대한 사회적 참여 실행	특수체육 및 실습 성인병과 운동

## 교육과정연계도

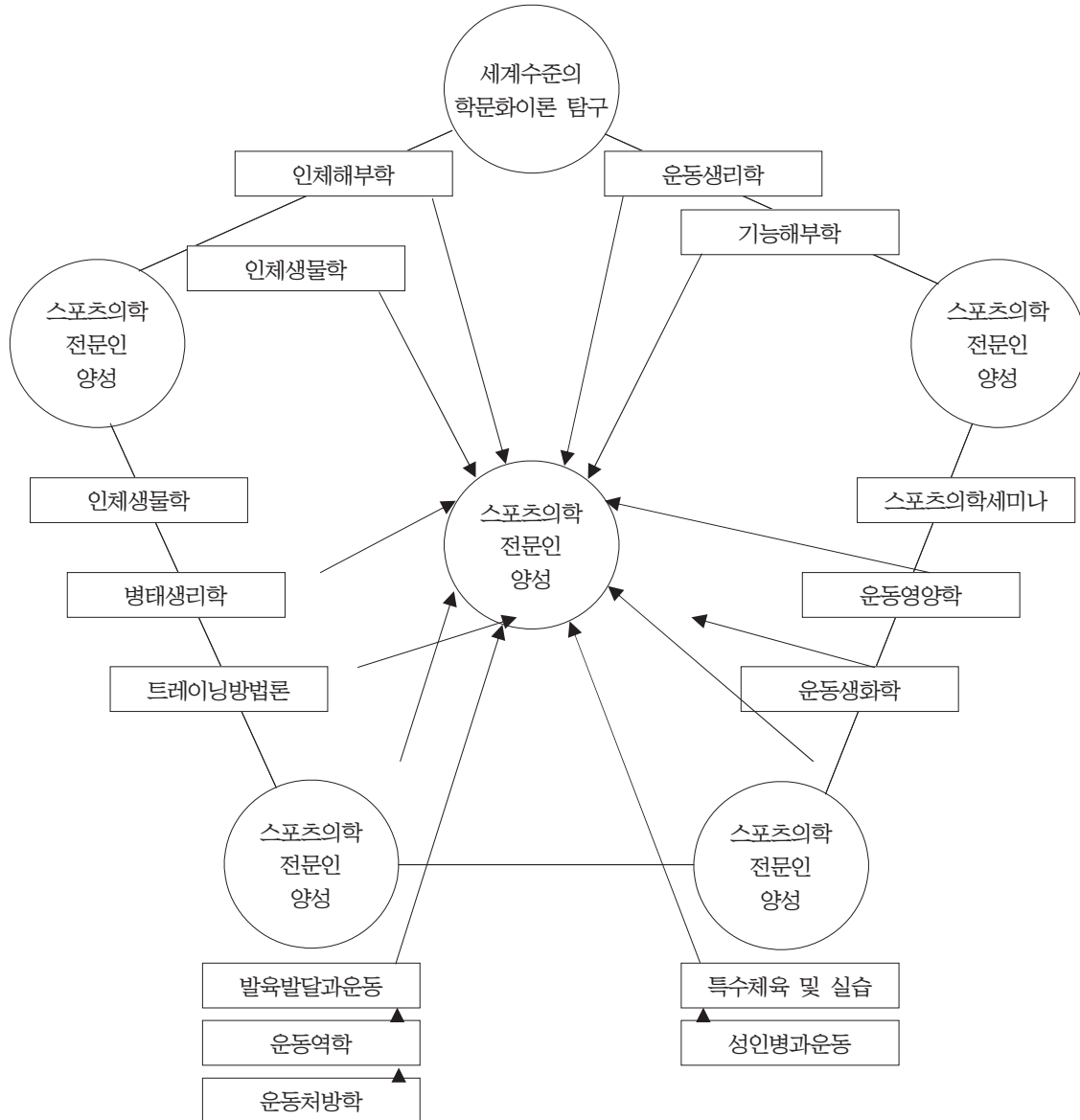

## 교육목표

스포츠 의학 분야의 이론과 실기를 갖춘 전문인을 양성한다. 스포츠 의학의 최신 운동 재활 트렌드를 이해하고, 이를 실기에 적용하는 방법을 익힌다. 스포츠 의학의 기초부터 응용까지 그 이론적 기반을 탐색하며, 학문적 연구를 수행하는 역량을 배양 한다.

## 교육목표 키워드

스포츠 의학 전문가, 근 골격계 질환 운동치료, 연령별 운동지도, 성인병 재활치료, 웰빙운동 지도, 스포츠 의학의 기초 및 응용 이론 탐구

## 진로/취업분야

건강운동관리사, 스포츠시설 전문트레이너, 호텔, 리조트 등 다양한 스포츠시설의 운동 프로그램 처방 및 트레이너, 각종 스포츠 팀 트레이너 및 치료사, 복지센터 및 보건소 운동 처방사, 노인전문병원 운동 처방 및 치료레크리에이션 지도사, 유아 성장 스포츠 지도자, 장애인 재활운동처방사, 연구기관 임상운동사 등의 진로로 나가게 된다.

## 교과목해설

- D604480 인체해부학(Human Anatomy) 3학점(3)  
인체의 생리해부학적인 지식을 습득하고 운동으로 인한 인체의 발육발달 상태와 운동 시 작용되는 근육 해부학적으로 분석한다.
- D604481 운동생리학(Exercise physiology) 3학점(3)  
스포츠의학의 중심이 되는 것은 이론의 해석과 학문적으로 체계화한 운동에 관한 생리학이다. 신체운동과 신체, 특히 운동과 스포츠 활동 시의 신체의 작용을 연구대상으로 하는 방법을 공부한다.
- D604482 기능해부학(Functional Anatomy) 3학점(3)  
인체의 근 골격의 운동이 어떠한 해부학적 구조로 이루어지는지 파악하고 올바른 운동처방의 기초가 되는 지식을 마련한다.
- D604483 운동생화학(Biochemistry of Exercise) 3학점(3)  
운동과 관련된 인체 내의 생화학적 대사과정을 습득하여 운동처방시 예견되는 생화학적 대사의 변화를 이해한다.
- D604484 인체생물학(Human Biology) 3학점(3)  
스포츠 의학의 근간이 되는 생물학에 관한 전반적 이해를 돕고, 전공학문의 기초를 다진다.
- D604485 발육발달과 운동(Development and Growth Exercise) 3학점(3)  
스포츠의학에서 인간의 발육발달과 운동에 대한 능력을 배양시킬 수 있도록 한다.
- D604486 성인병과 운동(Adult Disease and Exercise) 3학점(3)  
각종 성인병을 이해하고 이에 대한 대책으로 운동의 효과를 공부하여 고혈압, 고지혈증, 당뇨병, 비만, 동맥경화, 골다공증, 심근경색 등의 예방과 재활을 위한 운동처방을 할 수 있는 재활운동지도자 양성을 목표로 한다.

- D604487 특수체육및실습(Special Physical Education Practice) 3학점(3)  
장애우의 체육활동 참여에 있어 정신적, 행동적 장애에 대한 올바른 이해를 하고 체육활동을 함으로써 건강한 삶을 영위할 수 있도록 하며, 장애인의 특수체육과 스포츠 참여현상을 이해하도록 한다.
- D604488 병태생리학(Pathological physiology) 3학점(3)  
질병을 가진 상태에서의 몸의 항상성을 유지하려는 작용 병적 상태에 장애를 줄이면서 타 장기에 도움을 주기위한 운동 약물치료와 달리 우리과에서 운동을 하려면 그 병의 상태에 대해 알면서 하면 도움이 된다.
- D604489 운동영양학(Sports dietetics) 3학점(3)  
운동영양학은 교육과정에서 운동과 관련된 영양학 등의 학문을 보다 쉽게 이해할 수 있도록 총괄적으로 학습한다.. 운동과 에너지, 운동과 탄수화물, 운동과 지질, 운동과 단백질, 운동과 비타민, 운동과 무기질, 운동과 수분 및 전해질, 운동과 근육, 운동과 체중조절 등의 내용을 배운다. 운동과 관련된 식사, 운동 시 관련된 근 수축과 에너지 대사의 불균형, 비만 치료의 운동 요법 등에 대해 공부한다.
- D604490 운동처방론(Theory of Physical Exercise Prescription) 3학점(3)  
운동부족병의 예방과 치료 및 건강체력 향상을 위한 각종 운동검사방법과 운동처방의 원리 및 방법을 이해하고 처방방법을 공부하여 개인에게 알맞은 운동을 처방할 수 있는 능력과 각종성인병에 따른 운동처방서를 작성하고 실행하는 방법을 공부한다.
- D604491 스포츠재활의학(Sports Rehabilitation Medicine) 3학점(3)  
환자의 질병치료와 일반인의 건강증진에 기여하고 일상생활을 더욱 윤택하게 만들기 위해 전문적인 의학 관리와 체계적인 운동 및 생활 관리 등을 학습하고, 특히나 운동선수들이 부상을 당한 후 부상전의 수준으로 회복하는데 도움을 주며, 경기력 향상을 위해 체계적이고 과학적인 스포츠기능 검사와 재활운동 프로그램을 학습한다.
- D604492 트레이닝방법론(Training Methodology) 3학점(3)  
일반인, 경기인의 각종 트레이닝방법을 확립하기 위해 이론과 실습을 통해 강의 및 토의한다.
- D604493 스포츠의학세미나(Seminar, Sports medicine) 3학점(3)  
스포츠의학과 관련하여 실무경험을 쌓을 수 있도록 현장에서 세미나에 참여하는 데 목적이 있다.
- D604494 운동역학(Motor of Mechanics) 3학점(3)  
스포츠현장에서 나타나는 운동과 그 원인이 되는 힘 사이의 법칙성을 연구하는 학문이다. 이 과목을 통해 효율적인 움직임 분석과 스포츠 현장에서의 상해에 대한 역학적인 분석을 함으로써 스포츠의학에 대한 기초과정을 학습하는데 목적이 있다.

## 교육과정표

의료경영학과(Department of Healthcare Management) / 석사과정

이수구분	전공명	학수번호	교과목명	학점	시수
전공기초		D604406	보건학특론	3	3
		D604407	보건통계학	3	3
		D604637	병원경영학	3	3
		D604638	건강증진학	3	3
전공공통	의료경영학	D604408	의료보험론	3	3
		D604409	보건행정학	3	3
		D604411	보건정책론	3	3
		D604416	의료정보관리론	3	3
전공선택	의료경영학	D604410	역학	3	3
		D604412	병원인사관리	3	3
		D604413	병원재무관리	3	3
		D604414	의료마케팅	3	3
		D604415	보건의료데이터베이스	3	3
		D604417	서비스 질 관리	3	3
		D604418	연구방법론	3	3
		D604419	보건정책특론	3	3
		D604420	병원조직론	3	3
		D604421	보건의료관리세미나	3	3
		D604422	통계분석특론	3	3
		D604423	개별지도연구 I	3	3
		D604424	개별지도연구 II	3	3
		D604641	보건의료리더쉽론	3	3
		D604642	개인정보보호	3	3
		D604643	보건의료의사소통론	3	3
D604644	보건경제학	3	3		

## 교육목표와 교육과정의 연계표

교육목표	개별전공의 교육목표	교육방침	교과목예시
국민 건강 향상과 학문연구	보건학의 특별한 이슈와 일반적 이론의 연구	국민 건강 문제와 관련된 다양한 요인들의 비교연구	보건학특론 역학
보건의료조직 경영 능력 심화	보건의료조직 경영효율을 높이기 위한 방법 탐구	보건의료조직 운영이론을 습득하고 현장에 활용	의료보험론 병원재무관리 의료마케팅
병원조직 행정 능력의 향상	병원조직의 이론 탐색을 통한 특성 이해	병원조직 관련 이론의 응용방법 학습	보건행정학 병원인사관리 병원조직론
의료정보 관리의 과학화 추구	근거중심 의료정보 관리 능력의 함양	의료정보 관련 이론과 사례를 통한 활용방법 연구	의료정보관리론 보건의료데이터베이스
보건의료 연구능력의 함양	연구능력을 겸비한 보건의료 전문가 양성	다양한 연구방법의 학습과 실제 적용능력 향상	연구방법론 개별연구1 개별연구2
보건정책의 이해와 활용	국민건강 향상과 보건정책의 중요성 인지	주요 보건정책 이슈를 확인하고 효과적인 대안을 연구	보건정책론 보건정책특론
보건의료 관리 전문가 양성	보건의료 관리 및 질향상 활동의 중요성 인지	선진 보건의료 관리 기법의 학습과 질향상 활동과의 연계성 연구	보건의료관리세미나 서비스질관리
보건의료 자료의 분석과 해석	보건의료에 적합한 통계분석 기법의 적용과 이해	보건학의 이해를 바탕으로 기본 및 고급 통계분석 능력 학습	보건통계학 통계분석특론

## 교육과정연계도

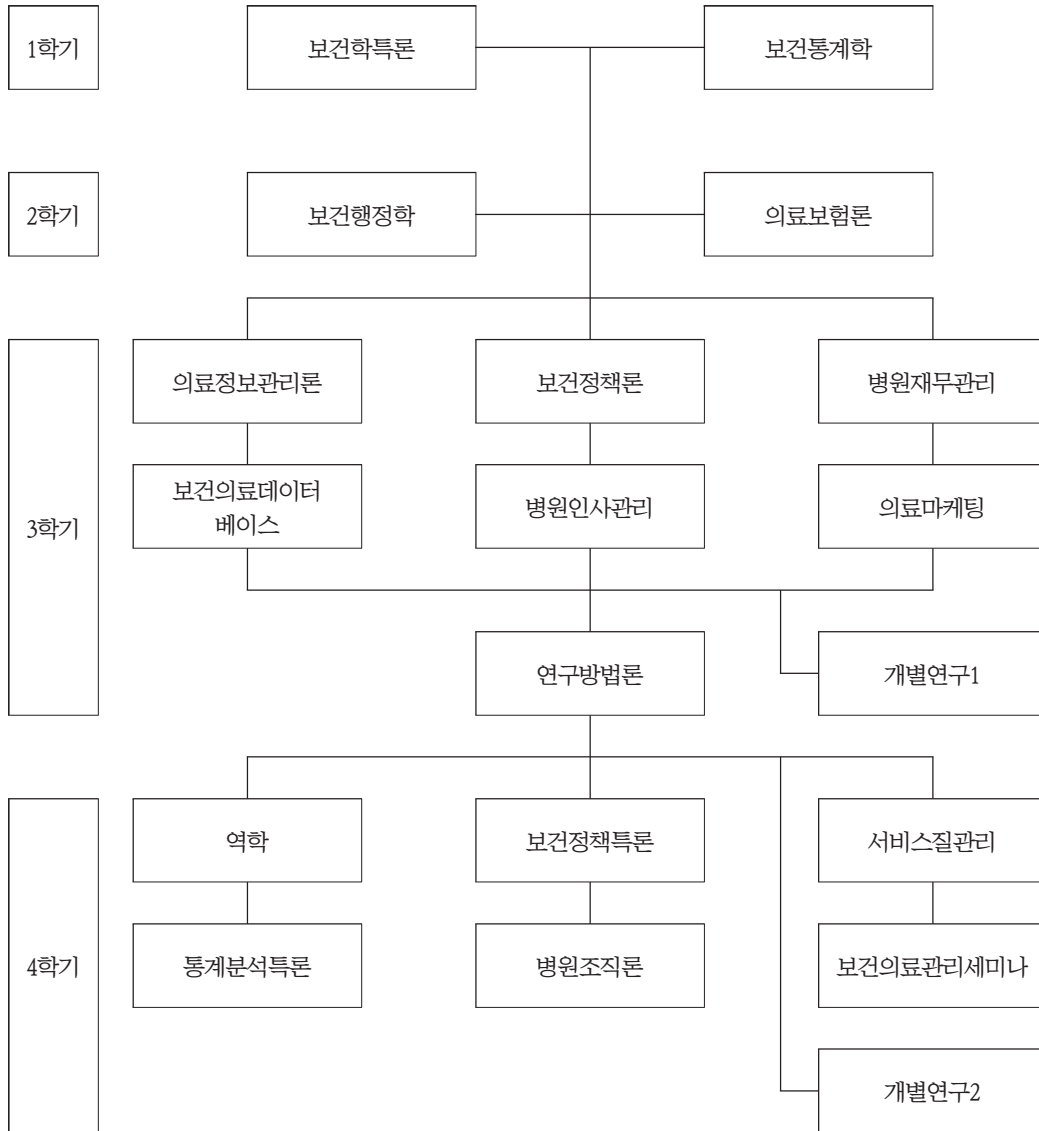



## 교육목표

대학원 의료경영학 전공의 교육목표는 의료서비스를 제공하는 의료기관 뿐만 아니라 보건의료분야의 다양한 조직들을 과학적이고 합리적인 방법으로 관리하기 위한 이론과 방법을 체계적으로 탐구함으로써 전문성과 창의성을 두루 갖춘 보건의료 전문가를 배출하는데 있다.

보건의료분야의 다양한 조직을 관리할 수 있는 최신 이론 및 실천기법을 습득한다.

의료정보에 대한 전문지식을 습득하고, 이를 활용할 수 있다.

정부의 보건의료 관련 정책을 이해하고, 이를 조직 관리에 활용할 수 있다.

연구방법론과 통계기법을 습득하여, 보건의료분야의 연구 과제를 수행할 수 있다.

지역사회 및 관련분야 인적네트워크를 구축하고, 이를 활용할 수 있다.

## 교육목표 키워드

보건의료조직관리, 병원경영, 의료정보관리, 보건정보활용

## 진로/취업분야

보건복지부공무원(7급), 보건산업진흥원, 보건복지인력개발원, 심사평가원, 질병관리본부 등

## 교과목 해설

- D604406 보건학특론(Special Issues in Public Health) 3학점(3)  
 공중보건의 근원, 공중보건사업의 정책 개발 및 관리기법, 그리고 질병예방, 환경 건강 문제, 인간개발, 행동장애, 건강서비스의 문제점 등을 세부적으로 집중 논의한다.
- D604407 보건통계학(Health Statistics) 3학점(3)  
 보건통계에 대한 기본적인 이론과 적용방법을 이해시키고 이를 바탕으로 자료수집, 정리, 요약 등을 통해 기술통계와 추론통계 분석법을 학습하며 처리된 보건자료 결과에 대해 해석하는 법을 익힌다.
- D604408 의료보험론(Health Insurance) 3학점(3)  
 의료보험의 기원과 발전과정, 대상, 급여, 재정 및 관리의 원칙과 세계적인 추세 및 각기 장단점을 논하면서 우리나라의 의료보장 제도 현황과 장단점을 전망하고, 의료보험의 총괄적인 이해와 문제점의 발견, 앞으로의 개선방향 등을 알 수 있도록 한다.
- D604409 보건행정학(Healthcare Administration) 3학점(3)  
 양질의 의료서비스를 제공하기 위한 행정학적 이론과 방법을 체계적으로 습득하여 보건의료분야의 행정 기초에 대한 이해를 도모하고, 국민건강증진과 행정체계 제반을 향상시키는 과정을 탐구한다.
- D604410 역학(Epidemiology) 3학점(3)  
 보건학의 고유한 기초방법론으로서 학문적 체계, 질병의 발생원인과 전염병의 예방, 전파과정, 질병의 자연사와 관리 등을 체계적으로 다룬다.
- D604411 보건정책론(Health Policy) 3학점(3)  
 보건정책의 입안과 집행과 관련하여 정책입안의 배경, 정책의 목표, 정책 입안과정에 관련한 이론을 습득하도록 한다. 특히 정책평가의 유형과 절차 등의 방법론을 습득하도록 한다.

- D604412 병원인사관리(Healthcare Personnel Management) 3학점(3)  
현대 산업사회에서 변동하는 의료조직의 목표를 달성하기 위한 병원의 인사관리 체계를 분석하고 인력의 선발, 훈련 및 개발, 평가의욕, 만족, 복지후생 그리고 노사관계에 관련된 내용을 다루어 효율적인 병원인사관리의 방향을 모색한다.
- D604413 병원재무관리(Financial Management of Hospital) 3학점(3)  
사례를 중심으로 의료조직을 관리하는 데 필요로 하는 자본을 결정하고 조달방법과 시기를 계획하며 자금을 유효, 적절하게 배분, 운용, 관리하는 이론과 실무를 습득시킨다. 경제적 입장과 위험률을 감안한 자본 수익률의 계산을 다룬다.
- D604414 의료마케팅(Healthcare Marketing) 3학점(3)  
의료소비자인 환자의 만족을 극대화하기 위하여 보건의료조직이 하여야 하는 여러 가지 마케팅 활동에 대한 내용과 방법을 분석하고 사례연구를 통해서 실제적인 적용을 할 수 있도록 한다.
- D604415 보건의료데이터베이스론(Healthcare Database) 3학점(3)  
보건정보화를 추진하는데 기초가 되는 데이터베이스 구축 방법과 전략 및 활용방안에 대해서 학습하고 활용한다.
- D604416 의료정보관리론(Management of Medical Informatics) 3학점(3)  
보건의료 정보화시대에 부응하기 위하여 보건의료정보의 개념 및 다양한 정보화 시스템의 체계를 이해하고, 방대한 보건의료정보를 업무수행 및 의사결정에 활용될 수 있도록 체계적으로 관리할 수 있는 능력을 함양한다.
- D604417 서비스 질 관리(QA)(Quality Assurance) 3학점(3)  
서비스 질의 개념과 이론적 틀, 측정방법, 그리고 질 확보방안에 대해서 다룬다. 이외에도 서비스 질에 영향을 미치는 요인에 대해서 다룬다.
- D604418 연구방법론(Research Methodology) 3학점(3)  
보건행정전공 논문작성을 위한 구체적인 준비과정으로서 연구의 과학적 방법과 여러 형태, 연구절차의 개요, 조사연구의 계획 수립, 질문서 작성요령과 분석계획, 자료수집 방법과 정리, 자료의 분석과 통계적 처리방법, 문헌참조요령, 논문작성 양식과 요령, 기타 논문 작성 시 알아야 할 내용을 학습한다.
- D604419 보건정책특론(Special Issues in Health Policy) 3학점(3)  
주요 보건정책의 성립과 관련한 배경, 목표, 그리고 이러한 정책들이 각 인구계층에 어떠한 영향을 주었는지, 국민의료비에는 어떠한 영향을 미치는지 등의 정책효과를 분석토록 한다.
- D604420 병원조직론(Healthcare Organization) 3학점(3)  
병원조직 특유의 특성에 따른 조직 행동론을 구성원의 지각과 성격 및 동기부여이론과 집단 역동작용과 조직차원의 구조 및 설계, 리더십, 권력 역학, 의사결정, 의사소통 등의 조직과정을 학습한다.
- D604421 보건의료관리세미나(Seminar in Healthcare Management) 3학점(3)  
보건의료제도, 의료비 지불제도, 의료의 질관리, 병원경영, 의료정보, 지역보건 등 보건의료와 관계된 광범위한 주제에 대하여 국제 저널에 게재된 최근 자료를 이용하여 보건의료관리 분야의 최신 동향을 파악하고 우리나라 보건의료의 바람직한 발전방향에 대한 전문적 의견을 배양하도록 한다.
- D604422 통계분석특론(Practice of Statistical Analysis) 3학점(3)  
보건학 분야의 기본분석 방법론으로서 산술평균과 비율의 모수의 추정법에 관련된 이론 및 추계방법, 변수간의 상관성, 비모수 검정법, 분산분석 및 다변수 회귀분석 등의 이론을 습득하게 하고 실제자료에 응용할 수 있도록 한다.

- D604423 개별지도연구 I(Independent Study I) 3학점(3)  
 학위논문 작성에 필요한 기초역량을 학습하여 연구 시행중 오류를 줄이고 양질의 연구 성과를 도출할 수 있도록 한다.
- D604424 개별지도연구 II(Independent Study II) 3학점(3)  
 학위논문 작성에 필요한 고급역량을 함양하여 양질의 연구 성과를 도출할 수 있도록 한다.
- D604637 병원경영학(Hospital Management) 3학점(3)  
 병원의 서비스 개선과 수익창출에 필요한 병원경영의 기초리론을 학습하고 현장중심의 병원경영사례를 살펴 실무적용을 할 수 있도록 현장 적용능력을 확대한다.
- D604638 건강증진학(Health Promotion) 3학점(3)  
 건강증진의 정의와 개념, 전략의 역사적 변천을 이해하고, 개인이나 집단, 사회의 가치관이 건강증진의 활동에 어떤 영향을 미치는지를 이론을 통해 학습한다.
- D604641 보건의료리더십론(Health Economics) 3학점(3)  
 보건의료 전문분야의 조직관리에 필요한 리더십에 대해 기초이론을 학습하고 다양한 사례를 통해 실무 적용 방안과 효과적인 실천전략을 습득한다.
- D604642 개인정보보호(Privacy and Security) 3학점(3)  
 개인정보를 바탕으로 건강정보에 대한 보호와 법적규제를 이해하고 다양한 현장사례를 분석하여 개인정보를 효과적으로 관리할 수 있는 실무적용 능력을 배양한다.
- D604643 보건의료의사소통론(Healthcare Communication) 3학점(3)  
 정보화기술의 발달로 의사소통의 편의성은 증가하고 있으나, 복잡한 조직 환경에서의 올바른 의사소통은 점점 어려워지고 있다. 보건의료의사소통론은 의사소통 당사자에 대한 이해를 바탕으로 보건의료 전문가가 갖추어야 할 의사소통의 이론을 학습하고, 실제 보건의료 기관에서 발생하는 의사소통 사례를 중심으로 토론을 진행함으로써 보건의료분야의 특성을
- D604644 보건경제학(Health Economics) 3학점(3)  
 경제학에 대한 기본개념의 이해를 통하여 보건의료시장의 경제학적 특성 및 수요와 공급의 결정요인을 파악하고, 효율적인 보건의료체계 구축과 의료자원 활용 방안 등에 대해 학습한다.





# 4

사회복지·공공정책  
대학원 석사과정

## 교육과정표

경영학과(Department of Business Administration) / 석사과정

이수구분	전공명	학수번호	교과목명	학점	시수
전공기초		D605509	국제경영론	3	3
		D605510	경영이론연구	3	3
		D605511	연구방법및통계	3	3
		D605512	조직행위론	3	3
		D605513	회계이론	3	3
		D605514	경영혁신론	3	3
		D605515	전략경영	3	3
		D605516	시스템경영론	3	3
전공공통	인사관리	D605517	인적자원관리세미나	3	3
		D605518	노사관계세미나	3	3
		D605519	조직구조세미나	3	3
		D605520	조직개발세미나	3	3
		D605521	조직환경세미나	3	3
		D605522	인간관계세미나	3	3
		D605523	임금관리세미나	3	3
		D605524	국제인적자원관리	3	3
		D605525	기업윤리	3	3
		D605526	인적자원선발론	3	3
		D605527	리더십세미나	3	3
		D605528	조직문화세미나	3	3

이수구분	전 공 명	학수번호	교과목명	학점	시수
전공공통	마케팅	D605529	마케팅관리	3	3
		D605530	촉진전략론	3	3
		D605531	유통관리	3	3
		D605532	마케팅전략	3	3
		D605533	소비자행동	3	3
		D605534	시장조사론	3	3
		D605535	마케팅세미나	3	3
		D605536	신제품마케팅	3	3
		D605537	물적유통관리	3	3
		D605538	산업마케팅	3	3
		D605539	서비스마케팅론	3	3
		D605540	마케팅사례연구	3	3
전공공통	경영정보	D605541	경영전산처리	3	3
		D605542	경영정보시스템	3	3
		D605543	경영혁신방법론	3	3
		D605544	전략정보시스템	3	3
		D605545	정보화사례연구	3	3
		D605546	경영정보세미나	3	3
		D605547	정보기술연구	3	3
		D605548	정보통신	3	3
		D605549	데이터베이스관리론	3	3
		D605550	전사적자원관리	3	3
		D605551	e비즈니스	3	3
		D605552	정보자원관리	3	3
전공공통	증권금융	D605553	투자분석론	3	3
		D605554	선물옵션론	3	3
		D605555	재무분석론	3	3
		D605556	증권시장론	3	3
		D605557	금융기관론	3	3
		D605558	기업재무론	3	3
		D605559	재무사례연구	3	3
		D605560	자산관리	3	3
		D605561	재무정책연구	3	3
		D605562	재무관리세미나	3	3
		D605563	포트폴리오이론	3	3
		D605564	국제재무론	3	3

## 교육목표와 교육과정 연계표

### 경영학전공

교육목표	개별전공의 교육목표	교육방침	교과목 예시
세계 수준의 학문과 이론의 탐구	경영학의 이론 및 적용의 발전을 분석하고 체계적인 연구로 새로운 이론의 기틀을 마련	경영학의 역사적 변천과정과 현실적, 실천적 의미를 연구하고 새로운 발전 방향 모색	경영이론연구 경영혁신론
창조적인 진리탐구의 능력 심화	급변하는 환경에 대응하기 위한 전략적 경영을 학습하여 창조적 대응력 배양	경영전략론의 변천과 오늘날의 시대적 환경에서 요구되는 전략 경영 학습	전략경영
연구방법의 엄정 과학화	합리성과 실증성을 갖춘 지식체계로서의 과학을 위한 체계적 방법론 학습	과학적 연구방법론을 학습하고, 관련 기법 및 지식을 습득	연구방법및통계
학문과 지식의 현실 적용력 추구	조직의 회계적 정보흐름을 파악하기위한 회계원리를 학습하여 회계정보의 현실적 의미를 이해함.	기업의 합리적인 재무보고를 위한 회계원리의 이해	회계이론
문제 해결력을 가진 전문인 양성	조직사회에서 조직인의 행동에 대한 연구로 인간적 측면에서의 문제 해결 능력을 배양	조직 구성원들의 행동을 연구·분석·예측하는데 학제적 접근	조직행위론
인류적 덕성의 완성	전지구적시스템안에서의 조직시스템에 대한 이해로 조직사회의 인류애적 역할이해	시스템이론과 접근법을 심도있게 학습함으로써 폭넓은 사고력 배양	시스템경영론
행복과 복지의 사회 건설	세계화시대에서의 다국적 기업의 역할에 대한 올바른 이해를 통해 지역사회의 행복과 복지사회건설에 기여	국제경영의 성격과 범위, 해외사업의 환경분석, 해외 사업전략 및 관리 등을 학습	국제경영론



## 교육목표와 교육과정 연계표

### 인사관리전공

교육목표	개별전공의 교육목표	교육방침	교과목 예시
세계 수준의 학문과 이론의 탐구	세계화 시대에 필요한 유능한 인재의 관리 능력	국/내외의 다양한 이론을 배우고 최근의 다양한 이론 검토	인적자원관리 세미나
창조적인 진리탐구의 능력 심화	창의적이고 합리적인 조직구조의 설계 능력	다양한 상황에 적합한 조직 구조 설계 방법 탐색	조직구조론세미나
연구방법의 엄정 과학화	과학적이고 엄정한 인적 자원의 모집과 선발 능력	조직의 목적 달성에 기여하는 핵심능력의 확보 방안 모색	인적자원선발론
학문과 지식의 현실 적용력 추구	합리적이고 민주적인 노사 관계 확립을 위한 능력	노/사간의 갈등 이해와 해결을 위한 다양한 방안을 탐구	노사관계세미나
문제 해결력을 가진 전문인 양성	문제해결 능력을 향상시키는 개인과 조직의 유지	조직의 유효성을 높이는 리더십의 본질과 조직의 변화 방법 탐색	리더십세미나 조직개발론세미나
선한 목적에 활용되는 지식의 탐구	공정하고 합리적인 보상 관리 능력	개인과 조직에 적합한 수준의 보상체계 확립	임금관리세미나
인류적 덕성의 완성	상호협동과 조화를 이룰 수 있는 능력과 투명하고 공정한 기업 경영 능력 배양	갈등의 해결방법과 정직하고 공정한 경영 기법 탐색	인간관계세미나 기업윤리
행복과 복지의 사회 건설	급변하는 환경에 대처하고 안정적인 성장에 기여하는 능력	불확실한 환경에 대처하는 다양한 방법을 모색	조직환경세미나
문화적 인류 세계의 창조	문화의 다양성과 차이점 그리고 동질성을 이해하고 차이점을 활용한 시너지 효과 극대화 능력	문화적 차이점에 따른 문제점을 극복하고, 다양한 문화 수준의 기법을 토론	기업문화세미나 국제인적관리 세미나

## 교육목표와 교육과정 연계표

### 마케팅전공

교육목표	개별전공의 교육목표	교육방침	교과목 예시
세계 수준의 학문과 이론의 탐구	세계속의 마케팅 전문인	국내외 마케팅 이론 및 사례의 습득	마케팅 마케팅세미나
창조적인 진리탐구의 능력 심화	창의적인 마케터	이론과 실무를 접목한 새로운 가치의 창조	유통관리론 촉진전략론
연구방법의 엄정 과학화	과학적 사고의 마케팅 전문인	과학적사고와 과학적 방법활용능력 배양	마케팅조사론
학문과 지식의 현실 적용력 추구	이론의 실제 적용 가능한 마케팅 전문인	창의적 지식의 현장과 연계를 통한 전략적 사고배양	마케팅사례연구
문제 해결력을 가진 전문인 양성	과학적이고 종합적인 사고를 갖는 마케팅 전문인	마케팅현상을 과학적인 방법에 의한 문제해결	마케팅 전략
선한 목적에 활용되는 지식의 탐구	윤리의식 있는 마케팅 전문인	기업, 소비자, 사회 모두에 공익실현	소비자행동론
인류적 덕성의 완성	인격도야를 하는 마케팅 전문인	마케팅 가치의 극대화 실천	물적유통 관리론
행복과 복지의 사회 건설	사회지향적인 마케팅 전문인	사회에 공익을 실현하는 마케팅 구현	신제품마케팅 서비스마케팅론
문화적 인류 세계의 창조	세계화를 선도하는 마케팅 전문인	생각은 세계로 전략은 지역의 문화를 이해하는 마케팅 연구	산업마케팅

## 교육목표와 교육과정 연계표

### 경영정보전공

교육목표	개별전공의 교육목표	교육방침	교과목 예시
세계 수준의 학문과 이론의 탐구	세계속의 정보 기술인	경영정보 이론 정립	경영정보시스템 경영정보세미나
창조적인 진리탐구의 능력 심화	창의적인정보기술인	이론을 실무에 적용하는 방법론 습득	경영혁신방법론 데이터베이스 관리론
연구방법의 엄정 과학화	과학적이고 체계적인 정보기술인	경영정보 연구 방법론의 체계 확립	경영정보세미나
학문과 지식의 현실 적용력 추구	실무적 정보기술인	경영정보의 이론을 현장에 적용	전사적자원관리 정보화사례연구
문제 해결력을 가진 전문인 양성	종합적이고 창의적인 정보기술인	의사결정문제의 해결 방법 연구	정보화사례연구
선한 목적에 활용되는 지식의 탐구	도덕적인 정보기술인	도덕적인 기업 상거래 실행	정보자원관리
인류적 덕성의 완성	인격정인 정보기술인	전자상거래 윤리 확립	정보기술연구
행복과 복지의 사회 건설	행복·복지에 기여 하는 정보기술인	행복, 복지 실현을 위한 텔레커뮤니케이션 기술 정립	정보통신
문화적 인류 세계의 창조	세계화에 적합한 정보기술인	전자 상거래를 이용한 세계화	e 비즈니스

## 교육목표와 교육과정 연계표

### 증권금융전공

교육목표	개별전공의 교육목표	교육방침	교과목 예시
세계 수준의 학문과 이론의 탐구	증권금융 분야의 세계수준의 학문 탐구	최신의 증권금융 이론 습득	기업재무론 선물옵션론
창조적인 진리탐구의 능력 심화	창의적인 재무관리 연구능력 제고	이론과 실제의 접목을 통한 창의적인 연구능력 배양	투자분석론 재무관리세미나
연구방법의 엄정 과학화	과학적인 재무관리 연구방법 습득	이론과 실증분석의 과학적 연구	재무관리세미나
학문과 지식의 현실 적응력 추구	재무관리의 실무능력 배양	재무관리 분야의 실제문제 이해와 해결능력 제고	금융기관론 투자분석론
문제 해결력을 가진 전문인 양성	재무관리 문제해결능력을 갖춘 인재육성	재무관리실제문제를 해결할 수 있는 능력 배양	재무사례연구 재무분석론
선한 목적에 활용되는 지식의 탐구	윤리적 재무관리 전문가 양성	재무관리의 윤리적 측면을 고려하는 전문지식 습득	기업재무론 증권시장론
인류적 덕성의 완성	재무관리분야의 인류적 덕성의 완성	인류의 덕성을 완성하기 위한 재무관리 전문가 육성	기업재무론 재무정책연구
행복과 복지의 사회 건설	행복과 복지의 사회건설을 위한 재무관리 전문가 육성	인간의 행복과 복지를 위한 재무관리 지식의 활용	증권시장론 선물옵션론
문화적 인류 세계의 창조	문화적 인류세계의 창조를 위한 재무전문가 양성	문화적 인류세계를 위한 재무관리 지식의 습득	금융기관론 재무분석론

## 교육과정 연계도

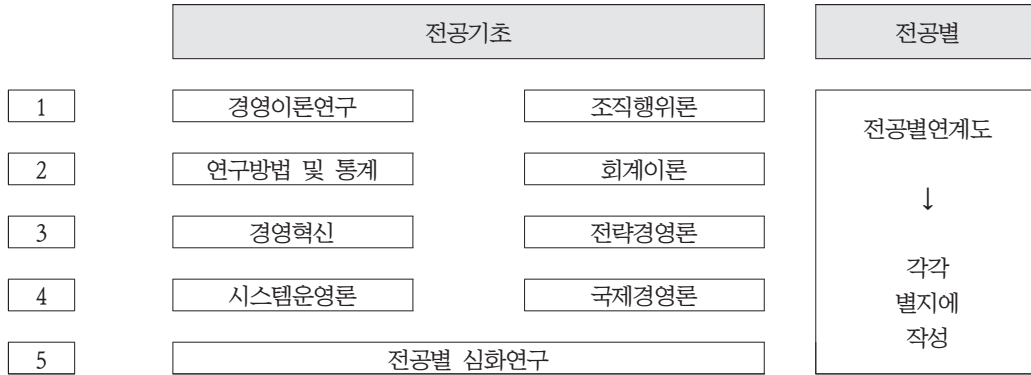

### 마케팅전공



### 인사관리전공

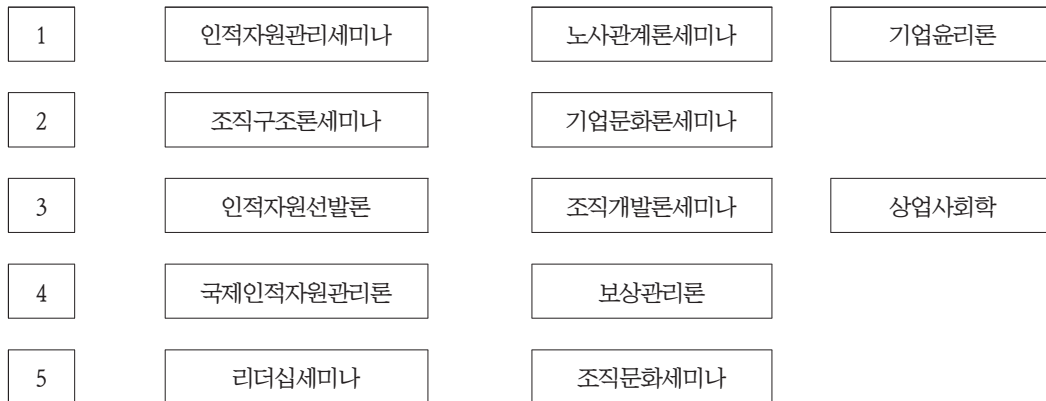

## 교육과정 연계도

### 증권금융전공

1	기업재무론	투자분석론	금융기관론
2	계량재무	금융시장론	
3	재무정책론	자본시장론	선물옵션연구
4	재무제표분석	재무관리세미나	
5	포트폴리오이론	국제재무론	

### 경영정보전공

1	경영전산처리	경영정보시스템	전사적자원관리
2	경영혁신방법론	전략정보시스템	
3	정보기술연구	데이터베이스관리	
4	경영정보세미나	정보화사례연구	정보통신
5	E비즈니스	정보자원관리	

## 교육목표

경영학과는 모든 유형의 조직에서 경영자의 위치에 있거나 경영자가 되고자 하는 사람을 대상으로 하여, 현대의 경영자가 갖추어야 할 전문 경영지식, 합리적인 의사결정능력, 조직을 이끌어 갈 수 있는 리더쉽, 그리고 상상력과 창의력 등을 배양하는데 목적을 두고 있다. 한편, 조직체 차원을 연구 대상으로 하는 경영학이 실체론적 관점의 조직론적 경영학과 기능론적 관점의 기술론적 경영학의 통합적 관점을 요구하고 있고, 현실적으로 경영학 교육의 목표는 전반 경영자와 전문 기능 경영자의 양성이라는 상반적 욕구를 충족시켜 주어야 할 사명에 직면해 있다.

## 진로/취업분야

이는 경영학이 실체론적 관점에서는 가장 보편적인 조직인 기업을 대상으로 한 기업 경영을 중심으로, 기능론적 관점에서도 보편적 경영원리가 기업 기능을 중심으로 연구·발전을 거듭하면서 어떠한 유형의 조직에서나 적용될 수 있는 보편적 이론 체계를 형성하여 왔기 때문이다. 그리고, 전문 경영자로서의 자질과 특수한 조직의 요구에 맞는 경영자를 양성하기 위해 세부전공을 개설하고, 세부 전공별 경영의 특수성에 맞추어 그에 합당한 교육과정을 제공한다.

이는 교육내용의 우수성을 유지하고, 사회적 요구에 적응하며, 피교육자의 자아실현의 기회를 극대화함으로써 사회가 요구하는 인재의 교육기관으로서의 역할을 충실히 수행하고자 함에 있다.

## 교과목 해설

- D605509 국제경영론(International Business Management) 3학점(3)**  
국제경영의 성격과 범위, 해외사업의 환경분석, 해외사업의 전략, 국제기업의 관리 등을 강의 및 사례연구를 통해 기초적인 개념과 지식을 습득시키고 다국적기업에 대한 이해를 돕는다. 글로벌화 되고 있는 기업활동을 국제마케팅, 국제재무관리 등의 방법들을 배우고 활용할 수 있는 능력을 기른다.
- D605510 경영이론연구(Study of Management Theory) 3학점(3)**  
현대 경영학의 요체는 생산성향상을 토대로 국제화시대에 부응할 수 있는 능력을 배양하는데 있으므로 국제경영시대에 직면하여 기술혁신, 경영의 다각화, 기능의 전문화에 대응하여 경쟁력을 강화하는데 많은 노력이 경주되고 있다. 따라서 본 과목을 경영학에서 사용되는 기본적 개념을 정립하고 국제적 차원에서 경영을 수행하는데 필수적인 기업가 정신과 혁신의 내용을 고취시키는 한편 경영학은 사회의 다양한 상황이나 기관들과 독립적 존재가 아닌 유기적 관점에서 종합적인 연결관계로 인식되어야 할 경영 실체로서의 이해를 습득하도록 한다.
- D605511 연구방법 및 통계(Research Methods and Statistics) 3학점(3)**  
경영학을 중심으로 사회과학의 연구에 있어서 기본이 되는 것으로 조사연구의 기본적 접근방법 및 이론과 이를 효과적으로 행하기 위한 체계, 조사연구에 필요한 통계적 지식 및 결론에 대하여 연구한다.
- D605512 조직행위론(Organizational Behavior) 3학점(3)**  
집단 및 조직내에서의 인간의 행동을 설명하는 이론적 및 실증적 배경에 대하여 연구하고 그 행동에 영향을 주는 환경적, 구조적 대인 관계적 요인을 분석한다.

- D605513 회계이론(Accounting Theory) 3학점(3)  
기업의 합리적인 재무보고를 하기 위한 회계원리의 기본적인 문제를 이론과 실무의 양면에서 이해하고 특히 자산의 평가와 수익, 비용의 인식 측정을 연구한다.
- D605514 경영혁신론(Management Innovation) 3학점(3)  
최신의 경영패러다임과 경영혁신 기법들을 분석함으로써 조직의 경영전략 수립에 기여한다.
- D605515 전략경영(Strategic Management) 3학점(3)  
경영의 일반원칙과 경영기능별 실천기법을 바탕으로 하여 경영자의 전략수립과 평가 능력을 기른다.
- D605516 시스템경영론(Systems Management) 3학점(3)  
조직을 개방시스템(Open system)의 관점에서 접근하여, 외적 환경 및 내적 자원의 관리를 종합적으로 인식하고 접근해 나간다. 특히 자원의 흐름을 추적하고 부가가치 증대를 위한 효과적이고 능률적인 시스템 관리 방안을 학습한다.
- D605517 인적자원관리세미나(Human Resource Management Seminar) 3학점(3)  
기업조직의 구성원들이 지니고 있는 잠재능력을 최대한으로 발전시키고 이를 효과적으로 활용할 수 있는 관리능력을 체계적으로 연구하여 개인의 만족과 조직의 생산성을 향상시키는 이론과 사례를 연구한다.
- D605518 노사관계세미나(Labour Relation Seminar) 3학점(3)  
기업 조직내의 노동자와 사용자들 간에 발생하는 여러 가지 문제의 원인과 합리적 해결방안을 모색하기 위한 이론을 연구하고 사례를 통한 토론과 분석을 중심으로 산업 민주주의 실현방안을 연구한다.
- D605519 조직구조세미나(Organizational Theory Seminar) 3학점(3)  
조직의 생산성을 높이고 구성원의 만족감을 높일 수 있는 효과적인 조직구조 설계와 조직개발의 원리를 배우고 연구한다. 주요 학습주제는 조직이론의 변화, 조직설계의 변수, 환경과 조직설계, 조직기술, 조직 목표와 유효성, 국제조직 설계, 조직변화 그리고 조직문화가 된다.
- D605520 조직개발세미나(Organizational Development Seminar) 3학점(3)  
계획적인 변화에 관한 이론과 적용방법을 배워서 조직의 효과성을 높이고 조직구성원의 능력을 발전시키는 방안을 연구한다. 주요 학습내용은 조직개발의 역사, 조직개발의 가치와 신념, 조직개발과정, 조직 개발 개입방법과 기법, 조직개발의 효과성 평가로 이루어진다.
- D605521 조직환경세미나(Organizational Environment Seminar) 3학점(3)  
기업조직과 상황작용을 하는 기업환경에 대한 이해와 설명, 그리고 미래의 예측과 효율적 적응을 위한 지식체계를 배우고 연구한다. 주요 연구주체는 기업환경의 이해, 기업과 사회, 기업의 문화, 경제, 정치, 국제 그리고 자연환경, 환경의 변화와 적응, 그리고 창조에 관하여 논의한다.
- D605522 인간관계세미나(Human Relation Seminar) 3학점(3)  
조직구성원들의 행동을 이해하고 그들의 성과를 높이는 행동과 환경을 조성하는 이론과 실천방안에 관하여 연구한다. 주요 관련 연구주체는 인간행동의 욕구, 만족감과 생산성, 성과지향적 리더쉽, 커뮤니케이션과 상담, 경영참여의 제도 등이 포함된다.
- D605523 임금관리세미나(Compensation Management Seminar) 3학점(3)  
임금의 사회적의미, 임금결정의 영향요인, 기준 및 임금결정에 관련된 경제적이론과 후생복지에 관하여 연구검토하고 이를 통하여 종업원의 생산성을 극대화 할 수 있는 관리방법에 대하여 연구한다.
- D605524 국제인적자원관리(International Human Resource Management) 3학점(3)  
다국적 기업 활동의 주체가 되는 유능한 국제경영자의 육성과 관리를 위하여 해외파견 경영자의 선발과 교육, 보상, 노사관계 그리고 문화 적응능력에 개발에 관한 이론을 연구한다.



- D605525 기업윤리(Business Ethics) 3학점(3)  
 경영자의 윤리의식과 기업윤리 제고 방안을 학습하기 위하여 기업의 사회적 책임, 기업윤리 구성과 영향요인, 그리고 경영자의 역할과 태도에 관한 이론을 연구한다.
- D605526 인적자원선발론(Human Resource Selection) 3학점(3)  
 유능한 인적자원을 육성하고 활용할 수 있는 방안을 강구하기 위하여 신뢰도와 타당성을 갖는 선발의 기준과 방법 그리고 특정도구에 관한 이론을 연구한다.
- D605527 리더십세미나(Leadership Seminar) 3학점(3)  
 리더십은 조직의 성과에 결정적인 영향을 미친다. 따라서 이에 대한 이해를 통해 개인 뿐 아니라 조직의 성과향상 방안을 모색할 수 있다. 본 과정은 리더십의 이론과 실제 적용 방안에 대해 다룬다.
- D605528 조직문화세미나(Organizational Culture Seminar) 3학점(3)  
 높은 성과를 올리는 우수기업들은 어떤 문화적 특성을 갖고 있으며, 그들은 어떻게 기업문화를 개발하고 관리되는지에 관하여 연구한다. 관련된 주요주제는 기업문화의 구성, 한국의 기업문화, 기업문화의 비교, 기업문화 개발의 과정, 기업문화 유지관리가 된다.
- D605529 마케팅관리(Marketing Management) 3학점(3)  
 마케팅의 일반적 개념과 시장전략을 위한 고객관리, 정보의 활용 등 전략수립의 기법을 연구한다.
- D605530 촉진전략론(Promotion Strategy) 3학점(3)  
 현대 마케팅에 있어서 판매촉진이 차지하는 중요성을 연구하고 마케팅 시스템의 효율을 제고시키는 인적판매, 광고 등의 매체와 공공관계, 메시지 매체의 행동측면과 아울러 소비자 행동에 대하여 검토한다.
- D605531 유통관리(Distribution Management) 3학점(3)  
 유통관리의 두 가지 측면에 대해 이해도를 높인다. 유통경로 관리에서 생산자, 중간상인, 유통보조기관 그리고 구매자를 포함하는 시스템으로 이해하고 이의 관리를 마케팅 전략의 차원에서 이해한다. 물적유통관리에서 제품의 운송, 보관, 하역 및 통신기능을 극대화하므로 최소의 비용으로 적시에 소비자에게 공급할 수 있는 체계를 연구한다.
- D605532 마케팅전략(Marketing Strategy) 3학점(3)  
 현대기업들을 경쟁전략적 관점에서 접근해 마케팅 전략의 문제를 해결한다.
- D605533 소비자행동(Consumer Behavior) 3학점(3)  
 소비자행동의 기본원리를 이해하고, 특히 소비자의 의사결정, 태도변경과 마케팅믹스 전략 및 정책에 대하여 연구한다.
- D605534 시장조사론(Market Research) 3학점(3)  
 과학적이고 효과적인 마케팅 의사 결정을 내릴 수 있는 역량을 개발하는 것을 목표로 한다. 이를 위하여 시장에서 소비자와 관련된 정성적, 정량적 데이터를 습득하고 분석하는 기술적 역량과 분석된 결과를 통하여 마케팅 시사점을 확보할 수 있는 직관적 역량을 개발한다. 또한 통계적 지식과 컴퓨터 소프트웨어를 활용하여, 대규모 서베이 데이터나 빅데이터를 효과적으로 처리하고 분석할 수 있는 실무적 역량의 배양을 추구한다.
- D605535 마케팅세미나(Marketing Seminar) 3학점(3)  
 마케팅 세미나는 마케팅 관련 문헌에 대하여 체계적인 연구와 이에 따라 갖는 관점들을 토론하며, 마케팅이 수행해야 할 과업과 기능, 전략 프로그램 및 사회환경과의 관계를 검토하여 이에 대한 서로의 관점을 심도 있게 토의하고 마케팅이 수행해야 할 미래지향적 방향을 연구한다.

- D605536 신제품마케팅(Marketing of New Product) 3학점(3)  
 신제품 마케팅에 있어 유리한 시장의 특성, 제품특성 및 구매자의 특성은 물론 효율적 커뮤니케이션에 대하여 연구한다.
- D605537 물적유통관리(Physical Distribution Management) 3학점(3)  
 물적 유통관리의 특성 및 개념을 이해하며 로지스틱스, 시스템, 정책 등을 연구한다.
- D605538 산업마케팅(Industrial Marketing) 3학점(3)  
 산업재를 전문적으로 생산, 판매하는 제조업체들의 제 특성요인 시장분석, 구매행동 분석 및 시장세분화 등에 대해 연구한다.
- D605539 서비스마케팅론(Service Marketing) 3학점(3)  
 세계 경제가 블록화, 경쟁의 글로벌화와 개방화가 가속되고 있어 서비스마케팅은 기업의 대외경쟁력 향상에 중요하게 인식되고 있다. 서비스마케팅이 산업시장에서 차지하고 있는 비중이 급속도로 커지고 있는 서비스 산업의 마케팅활동과 전략을 다루어 효율적인 서비스마케팅을 할 수 있는 과정에 대하여 연구한다.
- D605540 마케팅사례연구(Case Study of Marketing) 3학점(3)  
 사례연구의 장점이 대상기업을 중심으로 현황분석, 문제점 제기, 대안탐색 및 설정등의 핵심 있는 연구를 하는 것이다. 특히 국내외 기업들의 제품개발, 광고, 유통 및 촉진등에 관한 성공, 실패사례를 중심으로 심도 있는 토의를 통한 마케팅 전략 수립능력과 전략적 사고를 높인다.
- D605541 경영전산처리(Computerized Business System) 3학점(3)  
 기업경영에 있어서 컴퓨터의 이용 및 역할, 컴퓨터 하드웨어, 소프트웨어, 데이터베이스에 대해 연구하여, 컴퓨터 및 정보처리에 관련된 제반 용어를 연구한다.
- D605542 경영정보시스템(Management Information System) 3학점(3)  
 현대의 기업경영에서 정보는 중요한 자원으로 인식되고 있으며 그 중요성이 점차 증가하고 있다. 기업 또는 조직의 경영활동에서 발생하는 자료 및 정보를 파악하고 체계적으로 수집, 관리하여 업무처리 및 의사결정에 필요한 정보를 제공하는 것이 경영정보시스템의 역할이다. 본 과목에서는 경영정보시스템에 대한 개념 및 이에 대한 이론적인 근거를 소개하고, 경영정보시스템이 기업 또는 조직의 업무 및 의사결정에 어떻게 이용되는지를 연구한다.
- D605543 경영혁신방법론(Methodology for Business Process Reengineering) 3학점(3)  
 급변하는 경영환경에서 경쟁력 제고를 목적으로 추진되고 있는 경영혁신(BPR) 또는 프로세스 최적화(PI)등의 구현방법론을 실무와 연계하여 연구토록 한다.
- D605544 전략정보시스템(Strategic Information System) 3학점(3)  
 경쟁적 상황에 있어서 경영정보시스템의 전략적 활용과 정보시스템에 근거한 Business Engineering에 대해 연구한다.
- D605545 정보화사례연구(Case Study in Information System) 3학점(3)  
 정보시스템이 기업의 업무처리, 의사결정 등에 어떻게 이용되는지를 기업의 사례를 통하여 연구하며 기업이 기업의 경쟁우위를 접하기 위해서 정보기술을 활용하는 방법을 검토한다.
- D605546 경영정보세미나(Seminar in Management Information System) 3학점(3)  
 경영정보 분야의 새로운 이론가 전자공학, 컴퓨터공학, 통신공학의 새로운 기술이 경영정보에 미치는 영향에 대하여 연구 고찰한다.

- D605547 정보기술연구(Seminar in Information Technology) 3학점(3)  
컴퓨터와 통신이 결합하는 정보화 사회에 있어 새로운 기술과 응용에 대해 연구한다.
- D605548 정보통신(Data Communication) 3학점(3)  
정보통신의 개념, 정보통신망의 구조 및 설계, 자료 전송법, ISDN, WAN, LAN, VAN, EDI 등에 대해 연구한다.
- D605549 데이터베이스관리론(Data-base Management System) 3학점(3)  
현대 정보시스템의 핵심이 되는 데이터베이스의 구축기술, 개념을 연구하며 더 나아가서 데이터베이스 관리자로 발전해 나갈 수 있도록 프로젝트를 수행한다.
- D605550 전사적자원관리(Enterprise Resource Planning) 3학점(3)  
전사적 자원관리는 정보시스템의 효율적인 구축을 위해서 도입된 개념으로 기업의 전부분의 정보를 통합적으로 운영하려는 시스템구축 방법론임과 동시에 소프트웨어 패키지를 가르친다. 소프트웨어의 구축 개념은 전사적인 통합을 이루어 효율적인 정보시스템운영을 목표로 한다. 본 과목을 통하여 통합적인 정보시스템의 구축을 위한 기술, 개념 그리고 운용에 대한 연구를 수행한다.
- D605551 e비즈니스(e Business) 3학점(3)  
정보시스템을 도입하여 성공한 기업의 사례를 중심으로 기업이 정보시스템을 도입하는 과정에서 발생하는 문제점을 분석하고 해결하는 방법을 연구하게 된다.
- D605552 정보자원관리(Information Resources Management) 3학점(3)  
현대 기업의 주요 자원인 정보자원의 효과적인 이용을 위해서 필요한 기술 및 운영방법에 대해 연구하며 정보시스템의 관리기법을 배운다. 기업에서 활용되는 정보자원을 체계적으로 구성하고 활용하는 방법에 대해서 구체적으로 논의한다.
- D605553 투자분석론(Investment Analysis) 3학점(3)  
투자과 관련된 이론과 실례를 다룬다. 특히 포트폴리오이론과 옵션이론 등을 이용한 증권의 가치평가, 위험분석, 성과측정 등을 연구한다.
- D605554 선물옵션론(Futures and Options) 3학점(3)  
현물시장에서 발생하는 상품 및 금융자산의 가격위험을 관리하기 위하여 선물·옵션등의 파생상품의 학문적 연구와 선진기법을 시스템을 활용하여 금융공학 차원에서 연구한다.
- D605555 재무분석론(Financial Analtisis) 3학점(3)  
기업의 가치를 재무제표에 의해 진단하는 전통적인 비율 분석, 재무예측방법, 도산기업예측 등의 주제를 다룬다.
- D605556 증권시장론(Security Markets) 3학점(3)  
기업의 직접금융의 수단인 주식과 채권 등의 발행시장과 유통시장에 관해 논의한다. 증권시장의 기능, 제도, 금융수단의 종류, 가치평가이론 등을 이해하고 실제에 응용하는 능력을 기른다.
- D605557 금융기관론(Financial Institutions) 3학점(3)  
금융자율화 및 선진화에 따라 출현가능한 제3, 제4의 금융권의 제도적 연구와 더불어 자본시장개방 대응전략으로서 합병 및 국제화 전략에 관하여 연구한다.
- D605558 기업재무론(Corporate Finance) 3학점(3)  
기업의 여러 재무기능을 현대의 재무이론을 기초로 연구한다. 자산가격결정이론과 옵션이론 등을 활용하여 투자결정, 자본조달결정, 자본비용측정, 배당, 운전자본관리, M&A등에 대해 논의한다.

- D605559 재무사례연구(Case Studies in Finance) 3학점(3)  
산업구조과정에서 나타나는 각종 부도위험사례와 금융기관의 국제화 대형화에서 파급되는 국내외 금융 사례를 분석하고 문제점을 찾아내며 재무전략을 위한 최선의 의사결정방법을 연마한다.
- D605560 자산관리(Asset Management) 3학점(3)  
개인이나 기업이 보유하고 있는 자산을 효율적으로 관리하는 방법을 공부한다.
- D605561 재무정책연구(Financial Policy) 3학점(3)  
기업재무에서 근간이 되는 투자결정, 자본조달결정, 운전자본 관리정책 등을 연구한다.
- D605562 재무관리세미나(Seminar in Finance) 3학점(3)  
재무관리에 대한 전반적인 흐름을 분석하고 논문을 읽고 발표한다.
- D605563 포트폴리오이론(Portfolio Theory) 3학점(3)  
현대 재무이론의 바탕이 되는 분석투자의 원리와 이의 응용문제를 다룬다.
- D605564 국제재무론(International Finance) 3학점(3)  
기업의 국제화 과정에서 발생하는 국제적 재무환경변수를 찾아내고 그에 따른 운전자본관리와 자본예산 분석 및 위험관리를 기존사례와 이론을 통하여 연구함으로써 국제재무환경변화에 대응하는 논리적 사고 능력을 배양한다.

## 교육과정표

관광학과(Department of Tourism) / 석사과정

이수구분	전공명	학수번호	교과목명	학점	시수
전공기초		D605230	관광경영학연구	3	3
		D605231	관광연구조사방법론	3	3
		D605232	현대산업연구	3	3
		D605233	관광학이론연구	3	3
		D605234	호텔경영연구	3	3
		D605235	외식경영연구	3	3
		D605236	문화관광연구	3	3
		D605237	관광기업환경연구	3	3
전공공통	관광경영	D605238	여행·항공업경영연구	3	3
		D605239	관광계획·개발연구	3	3
		D605240	관광법학연구	3	3
		D605241	관광마케팅연구	3	3
		D605242	관광기업회계	3	3
		D605243	관광인적자원관리연구	3	3
		D605244	관광경영세미나	3	3
		D605245	관광프로젝트관리	3	3
		D605246	관광숙박업경영연구	3	3
		D605248	리조트경영연구	3	3
		D605249	관광자행동연구	3	3
		D605250	관광정책연구	3	3
		D605251	관광정보연구	3	3
		D605252	관광상품기획연구	3	3
		D605253	이벤트·컨벤션연구	3	3
전공공통	농촌지역 관광	D605254	농촌지역관광이해	3	3
		D605255	농촌관광계획·개발	3	3
		D605256	농촌생태환경연구	3	3
		D605257	농촌관광공동조직론	3	3
		D605258	농촌관광상품기획·유통관리	3	3
		D605259	농촌자원·유산관리	3	3
		D605260	농촌관광축제·이벤트	3	3
		D605261	농촌관광서비스마케팅	3	3
		D605262	농촌시설·위험관리	3	3
		D605263	농촌관광창업세미나	3	3
		D605264	농촌관광전산정보실무	3	3
		D605265	농촌관광소비자행동	3	3

## 교육목표와 교육과정 연계표

### 관광경영전공

교육목표	개별전공의 교육목표	교육방침	교과목 예시
세계 수준의 학문과 이론탐구	세계속의 관광전문인	국내외 관광이론의 체계적 습득	관광경영학연구 관광학이론연구 호텔경영연구 외식경영연구
창조적인 진리 탐구 능력 심화	창의적 관광전문인	이론과 실무의 접목을 통한 새로운 관광가치 실현	관광프로젝트관리
연구방법의 엄정 과학화	전문가적 자질의 관광전문인	관광의 과학적 접근과 활용	관광연구조사방법론 관광계획·개발연구 관광기업회계
학문과 지식의 현실 적용력 추구	실무적 관광전문인	창의적 지식의 현장접목	여행·항공업경영연구 관광숙박업경영연구 이벤트·컨벤션연구
문제해결 능력을 가진 전문인 양성	종합적 사고의 관광전문인	문제와 대안의 종합적 접근과 대책 수립	관광마케팅연구 관광경영세미나 관광정보연구
선한 목적에 활용되는 지식의 탐구	실천적 공익과 가치추구의 관광전문인	기업과 공공부문의 관광윤리 실현	관광기업환경연구 관광법학연구
인류적 덕성의 완성	인격적, 도덕적 관광전문인	관광가치의 실현	관광인적자원관리연구 관광정책연구 관광자행동연구
행복과 복지의 사회 건설	봉사와 나눔의 관광전문인	여가관광과 복지관광에 기여	현대산업연구 리조트경영연구
문화적 인류 세계의 창조	문화창조의 관광전문인	문화관광의 정립	문화관광연구 관광상품기획연구

## 교육목표와 교육과정 연계표

### 농촌지역관광전공

교육목표	개별전공의 교육목표	교육방침	교과목 예시
세계 수준의 학문과 이론탐구	세계속의 관광전문인	국·내외 관광이론의 체계적 습득	관광경영학연구 관광학이론연구 호텔경영연구 외식경영연구 농촌지역관광이해 농촌관광소비자행동
창조적인 진리 탐구 능력 심화	창의적 관광전문인	이론과 실무의 접목을 통한 새로운 관광가치 실현	농촌관광창업세미나
연구방법의 엄정 과학화	전문가적 자질의 관광전문인	관광의 과학적 접근과 활용	관광연구조사방법론 농촌관광계획·개발 농촌관광전산정보실무
학문과 지식의 현실 적용력 추구	실무적 관광전문인	창의적 지식의 현장접목	농촌관광상품기획·유통 관리
문제해결 능력을 가진 전문인 양성	종합적 사고의 관광전문인	문제와 대안의 종합적 접근과 대책 수립	농촌관광서비스마케팅
선한 목적에 활용되는 지식의 탐구	실천적 공익과 가치추구의 관광전문인	기업과 공공부문의 관광윤리 실현	관광기업환경연구 농촌생태환경연구 농촌시설·위험관리
인류적 덕성의 완성	인격적, 도덕적 관광전문인	관광가치의 실현	농촌자원·유산관리
행복과 복지의 사회 건설	봉사와 나눔의 관광전문인	여가관광과 복지관광에 기여	현대산업연구 농촌관광공동조직론
문화적 인류 세계의 창조	문화창조의 관광전문인	문화관광의 정립	문화관광연구 농촌관광축제·이벤트

## 교육과정 연계도

### 관광경영전공

학문 계열	전공기초		전공공통		
1	관광경영학연구	문화관광연구	관광마케팅연구	여행·항공업 경영연구	관광경영세미나
2	관광연구 조사방법론		이벤트·컨벤션연구	관광상품기획연구	관광자행동연구
3	관광학이론연구	외식경영연구	관광인적 자원관리연구	리조트경영연구	관광프로젝트관리
4	현대산업연구	관광기업 환경연구	관광기업회계 관광법학연구	관광숙박업 경영연구	관광정책연구 관광정보연구
5	논문연구				



## 교육과정 연계도

### 농촌지역관광전공

학문 계열	전공기초		전공공통		
1	관광경영학연구	문화관광연구	농촌지역관광이해	농촌자원·유산관리	농촌관광소비자행동
2	관광연구 조사방법론		농촌관광계획·개발	농촌관광 축제·이벤트	농촌관광 서비스마케팅
3	관광학이론연구	외식경영연구	농촌생태환경연구	농촌관광 공동조직론	농촌시설·위험관리
4	현대산업연구	관광기업 환경연구	농촌관광 전산정보실무	농촌관광 상품기획·유통관리	농촌관광창업세미나
5	논문연구				

## 교육목표

현대 산업사회가 복잡, 다양한 형태를 띠면서 관광산업은 단일산업으로는 세계최대의 산업중 하나로 발전하고 있으며 국민의 삶의 질 향상이라는 국가적 과업을 달성하는데 일조하고 있다. 사회적 여건의 변화에 부합하기 위해 개설된 관광학과는 학문적 연구발전을 위하여 세계수준의 관광이론을 연구함과 동시에 이론의 구체화를 위해 실질적으로 사회현상에 접목함으로써 이론과 실재를 겸비하고 과학적 경영과 리더십을 고루 갖춘 관광전문가를 양성하는데 교육목표가 있다.

## 진로/취업분야

관광산업전반, 농촌지역마을산업, 관광개발 및 서비스분야, 관광연구기관 및 연구소, 관광정책분야.

## 교과목 해설

D605230 관광경영학연구(Research in Tourism Theory)	3학점(3)
관광산업에 경영학 이론을 적용하여 관광경영학 기초를 연구한다.	
D605231 관광연구조사방법론(Research Methodology for Tourism)	3학점(3)
석사학위논문 작성에 요구되는 관광현상 분석 및 조사방법을 연구한다.	
D605232 현대산업연구(Research in Hospitality Industry)	3학점(3)
현대의 전반에 걸친 경영이론과 현황을 사례분석을 통해 연구한다.	
D605233 관광학이론연구(Research in Tourism Theory)	3학점(3)
관광학을 연구하는 다양한 접근방법을 토대로 현대 관광의 새로운 이론을 체계화 한다.	
D605234 호텔경영연구(Research in Hotel Management)	3학점(3)
호텔경영의 학문적 성격과 영역을 개관하고 경영관리 전반에 대하여 깊이 있게 교수연구한다.	
D605235 외식경영연구(Research in Food Service Management)	3학점(3)
외식사업 경영의 학문적 성격과 영역을 개관하고 경영관리전반에 대하여 깊이 있게 교수연구한다.	
D605236 문화관광연구(Research on Cultural Tourism)	3학점(3)
관광자원으로서의 문화관광자원의 중요성 대두에 따라 국내 및 국외의 문화자원의 관광자원화 전략수립에 필요한 지식을 습득한다.	
D605237 관광기업환경연구(Research on Tourism Enterprise Environment)	3학점(3)
관광기업의 복잡성은 관광기업환경을 더욱 복잡하게 만들고 있으며 기업환경에 민감하게 반응하는 관광기업은 기업환경에 대응할 수 있는 전략의 탐색이 요구되는 바 이를 연구한다.	
D605238 여행·항공업경영연구(Research in Travel Agency Airline Management)	3학점(3)
여행업과 항공업 경영의 실무와 이론을 심도 있게 연구한다.	
D605239 관광계획·개발연구(Research in Tourism Planning and Development)	3학점(3)
관광지 개발 및 계획에 요구되는 과학적 접근방법을 연구한다.	
D605240 관광법학연구(Research in Tourism Law)	3학점(3)
관광산업에서 요구되는 관광진흥법 및 사례연구를 도모한다.	

- D605241 **관광마케팅연구(Research in Tourism Marketing)** 3학점(3)  
서비스마케팅의 제이론을 바탕으로 관광산업에서의 마케팅을 연구한다.
- D605242 **관광기업회계(Research Accounting)** 3학점(3)  
관광산업에 사용되는 회계를 연구한다.
- D605243 **관광인적자원관리연구(Research in Tourism Human Resources Management)** 3학점(3)  
인사·조직관리의 효율화를 위하여 인사조직관리 제이론을 관광산업과 연관시켜 연구한다.
- D605244 **관광경영세미나(Tourism Seminar)** 3학점(3)  
관광산업의 다양한 분야에 대한 주제별 세미나를 실시한다.
- D605245 **관광프로젝트관리(Research in tourism Project Management)** 3학점(3)  
관광개발과 관련된 관광지의 계획과 개발에 관련된 프로젝트의 종합적인 내용을 세미나 형식으로 연구, 강의함과 동시에 실질적인 프로젝트를 수립함으로써 보다 실용적이고 전문적인 연구가 되도록 한다.
- D605246 **관광숙박업경영연구(Research in Tourism Lodging Industry)** 3학점(3)  
관광 숙박산업의 합리적인 경영을 위한 기본이론을 바탕으로 하여 각국의 관광 숙박산업의 경영실태를 사례연구를 통해 연구 분석하도록 한다.
- D605248 **리조트경영연구(Research in Resort Management)** 3학점(3)  
리조트 경영에 대한 전반적인 사항에 대해 실질적인 사례분석을 통해 문제점을 파악하고 각종 리조트단지에 대한 실질적인 시설계획을 수립하여 경영방법을 제시하고 실행하는 과정을 연구한다.
- D605249 **관광자행동연구(Research in Tourists Behavior)** 3학점(3)  
관광자 행동에 영향을 미치는 심리적 요인 및 환경요인에 대한 분석을 통하여 이를 관광산업전반에 걸쳐 마케팅적 활용방안을 연구한다.
- D605250 **관광정책연구(Research in Tourism Policy)** 3학점(3)  
관광정책의 구성요소, 특성, 관광행정과의 상관성 등을 이론과 사례분석을 통해 연구 고찰한다.
- D605251 **관광정보연구(Research on Tourism Information)** 3학점(3)  
현대기업에서 관광정보의 기능이 날로 확대되어 가는 시점에서 관광정보의 다양성에 전문성을 결합하여 양질의 관광정보를 구축하고 활용할 수 있는 방안을 연구한다.
- D605252 **관광상품기획연구(Research on Tourism Product Planning)** 3학점(3)  
관광상품의 대상이 되는 다양한 관광자원의 연구를 기초로 관광계획의 이론을 바탕으로 창의적이고 현실적인 관광상품을 기획하여 사회에 기여하는 과정을 연구한다.
- D605253 **이벤트·컨벤션연구(Research on Event·Convention)** 3학점(3)  
이벤트와 컨벤션은 관광상품 연계되는 현대 감각에 부합하는 학문으로서 관광상품의 매력성을 더하고 관광자원의 본질적 가치를 한층 더 높이는 방안이기 때문에 실질적인 계획과정을 연구한다.
- D605254 **농촌지역관광이해(Understanding Adritourism in Rural Area)** 3학점(3)  
농촌관광에 대한 전반적인 이해를 도모하는 학문이다. 특히 농촌사회의 전통적인 생산구조가 서비스산업구조로 변화되는 과정에서 나타난 농촌관광 현상과 정책 그리고 실제의 사례들을 접하며 농촌관광에 관한 기본 지식과 소양을 함양한다.
- D605255 **농촌관광계획·개발(Agritourism Planning and Development)** 3학점(3)  
국내의 농촌관광은 마을단위형태로 이루어지는 독특한 구조를 갖고 있다. 본 교과목은 농촌지역의 특색적인 자원을 이용해, 지역주민들이 함께 만들어갈 수 있는 농촌형 관광개발의 방법과 기술을 탐구하는데 목적이 있다.

- D605256 농촌생태환경연구(Studying Rural Ecosystem) 3학점(3)**  
 지속가능한 농촌관광의 필수 영역인 생태환경에 대해 이해하는 학문이다. 특히 농촌체험 위주의 관광과 밀접한 동식물 및 다양한 종(species)을 이해하는 이론적·탐구적 학문이다.
- D605257 농촌관광공동조직론(Agritourism Community Organization) 3학점(3)**  
 농촌관광은 농촌지역의 특성을 활용해 함께 만들어가는 체계가 요구되며, 이를 위해서는 농촌관광을 효과적으로 실천해 나갈 조직의 정비와 운영, 그리고 인재육성이 필요하게 된다. 본 교과목에서는 농촌지역에서 관광사업을 이끌어 가기 위한 농촌관광의 조직구성 및 조직운영방식에 대한 효과적인 방법과, 지역인재를 효과적으로 육성해 나가는 방법을 탐구하는데 목적이 있다.
- D605258 농촌관광상품기획·유통관리(Management of Agritourism Product Planning and Distribution) 3학점(3)**  
 농촌관광 상품 및 유통에 관한 지식과 기술을 익히는 학문이다. 특히 농촌마을에서 생산되는 농산물과 농촌체험 상품 및 서비스가 소비자와 방문객에게 효과적으로 유통되고 관리되는 과정 및 운영에 대해 터득하도록 한다.
- D605259 농촌자원·유산관리(Management of Rural Resource and Heritage) 3학점(3)**  
 농촌지역에 산재되어 있는 잠재적 자원과 유산을 농촌관광의 관점에서 이해하고 관리하는 학문이다. 특히 자연자원을 비롯해 오랫동안 전승되고 있는 농촌마을의 역사, 문화예술, 유산에 대해 이해하고 그 활용성과 보호 및 관리에 관한 지식과 기술을 익히도록 한다.
- D605260 농촌관광축제·이벤트(Rural Tourism Festivals and Events) 3학점(3)**  
 농촌지역의 축제 및 이벤트를 농촌관광 측면에서 접근하고 이해하는 실용적 학문이다. 특히 농촌마을 축제/이벤트의 성공 및 실패사례의 분석과 이해를 통해 성공적인 농촌마을 축제와 이벤트를 기획하고 운영할 수 있는 지식과 기술을 습득하도록 한다.
- D605261 농촌관광서비스마케팅(Agitourism Service Marketing) 3학점(3)**  
 서비스 마케팅 이론의 체계적 파악과 동시에 농촌관광사업적용에 따른 비교연구방법, 관광지출 유도를 통한 관광소비의 촉진과 농촌관광상품의 마케팅 관리이론의 적용방법을 연구한다.
- D605262 농촌시설·위험관리(Facility and Risk Management in Agritourism) 3학점(3)**  
 농촌마을의 시설 및 위험요소를 안전하게 관리하고 유지하는데 필요한 현장위주의 실습교육을 추구하는 학문이다. 특히 농촌체험 시설을 안전하게 관리하고 위험요소를 사전에 점검하며 예방할 수 있는 지식과 기술을 습득하는 학문이다.
- D605263 농촌관광창업세미나(Agritourism Entrepreneurship Seminar) 3학점(3)**  
 농촌관광과 연계된 창업에 필요한 지식과 기술을 익히는 이론적·실용적 학문이다. 특히 농촌관광사업 창업에 대한 준비와 계획 그리고 실행에 이르는 과정과 절차를 경험함으로써 예비된 창업인을 양성하는데 목적을 둔 학문이다.
- D605264 농촌관광전산정보실무(Practice of Computer Skills and Agritourism Information) 3학점(3)**  
 농촌관광의 행정 및 관련업무에 필요한 기술을 익히는 실무위주의 학문이다. 특히 농촌마을정보센터 및 농촌관광 업무에 필요한 컴퓨터 기술과 다양한 농촌관광 정보를 조사하고 활용할 수 있는 정보기술을 함양하도록 한다.
- D605265 농촌관광소비자행동(Visitor Behavior in Agitourism) 3학점(3)**  
 관광객 행동에 영향을 미치는 인구통계학적 및 심리적 요인과 환경요인 분석을 통해 농촌마을 방문객의 소비행동을 연구한다.

## 교육과정표

행정학과(Department of Public Administration) / 석사과정

이수구분	전공명	학수번호	교과목명	학점	시수
전공기초		D605486	행정이론	3	3
		D605487	현대조직이론	3	3
		D605488	정책이론	3	3
		D605489	행정책임과 통제	3	3
		D605490	재무행정론	3	3
		D605491	행정학연구방법론	3	3
전공공통	행정학	D605492	복지행정론	3	3
		D605493	인사행정론	3	3
		D605494	공공재정론	3	3
		D605495	행정철학	3	3
		D605496	한국행정론	3	3
		D605497	정부간관계론	3	3
		D605498	지방재정론	3	3
		D605499	정책집행론	3	3
		D605500	지방정부조직론	3	3
		D605501	보수이론	3	3
		D605502	지방자치론	3	3
		D605566	정보자원관리론	3	3
		전공선택	행정학	D605503	정책형성론
D605504	행정계량분석			3	3
D605505	비교행정론			3	3
D605506	행정조사세미나			3	3
D605507	관료제도론			3	3
D605508	정부규제론			3	3

## 교육목표와 교육과정 연계표

교육목표	개별전공의 교육목표	교육방침	교과목
세계 수준의 학문과 이론의 탐구	학문적 토대구축	행정학 이론에 대한 탐구	행정이론 정책이론 조직이론
창조적인 진리탐구의 능력 심화	행정학 연구영역의 명확화	행정학 연구영역에 대한 이해제고	재무행정론 정부예산론 정부규제론 조직행태론
연구방법의 엄정 과학화	행정학 연구방법의 과학화	연구방법론과 분석기법의 숙지	사회과학방법론 행정학방법론 행정계량분석 행정조사세미나
학문과 지식의 현실 적용력 추구	행정학이론의 실무적응력 확대	행정실무영역에 대한 파악	지방행정론 도시행정론 지방의회론
문제 해결력을 갖춘 전문인 양성	행정문제의 해결능력 제고	공공문제의 인지와 해결방안 모색	정책형성론 재정정책론 정책분석론 인사행정론
선한 목적에 활용되는 지식의 탐구	행정학의 지향성 확인	행정의 목표 지향 및 수단 파악	한국행정론 사회정책 관리정보체계론
인류적 덕성의 완성	행정의 인식론과 윤리의식 향상	행정인의 철학과 책임 강화	행정철학 행정학설사 인력정책 행정책임과통제
행복과 복지의 사회 건설	공동선의 지향점 확인	복지사회건설을 위한 목표와 수단 확인	복지행정론 사회변동론
문화적 인류 세계의 창조	국제화, 세계화의 토대구축	국가간 비교방법 및 차이 인식	비교행정론 국제행정세미나 관료제도론

## 교육과정 연계도

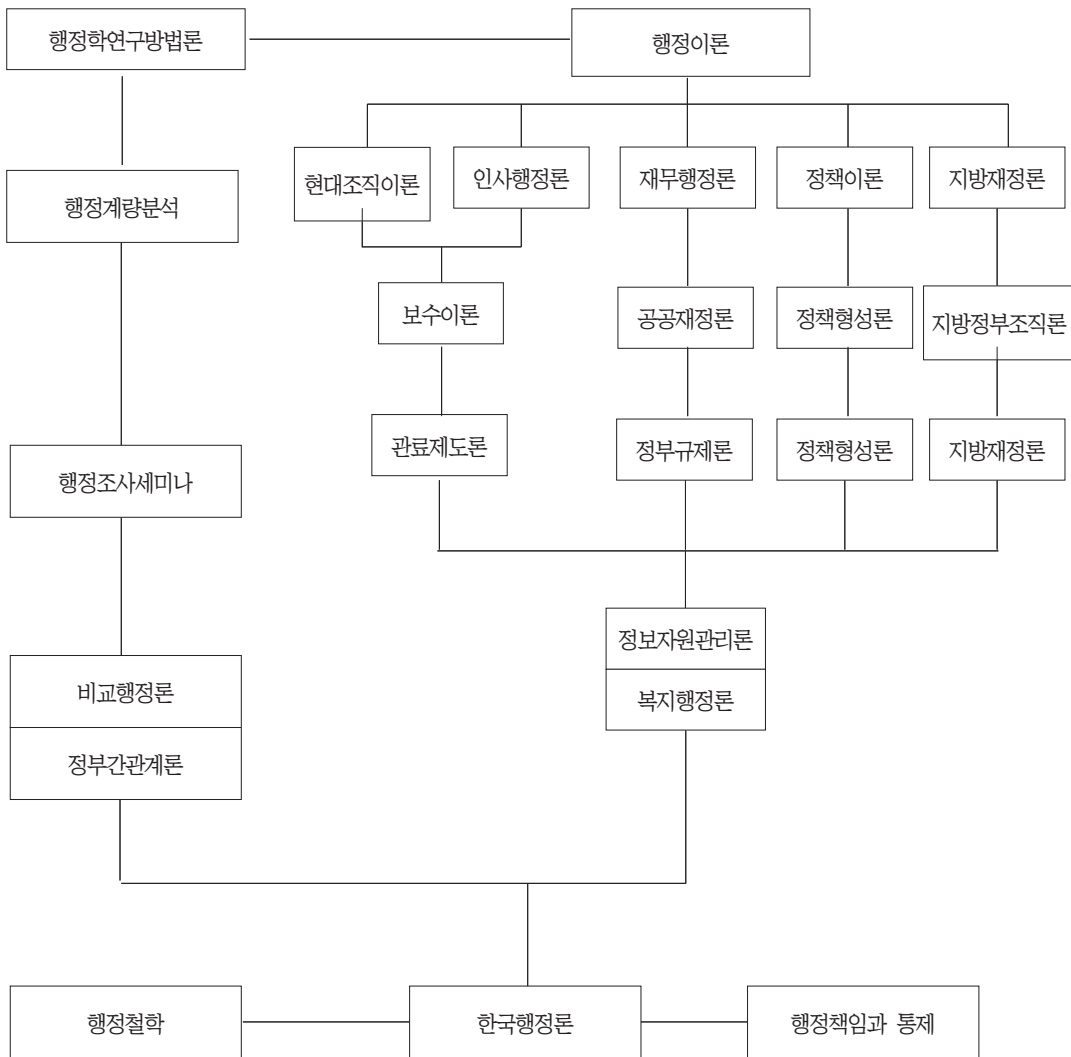

## 교육목표

행정학과는 행정과 관련된 각 분야의 학문적 이론과 행정의 실재를 교육함으로써 학문적 인재 양성과 전문직업인의 양성 배출에 기본 목표를 둔다.

이를 위하여 조직관리, 인사행정, 재무행정, 기획, 지방행정등 행정학 분야의 정책형성, 정책분석, 정책 집행, 정책평가등 정책학 분야 및 이들 분야와 관련된 인접학문의 제반 이론을 교육함과 아울러 이들 이론과 관련된 실제 행정의 실태 및 행정에서의 활용된 여러 기법등을 교육함으로써 장차 교수 또는 연구요원이 될 인력의 양성과 더불어 행정기관을 비롯한 유사기관에 진출할 수 있는 인력을 배출하는데 주력한다.

## 진로/취업분야

행정학과는 교육내용은 시대적 요청에 부응하는 문제해결지향형 지식을 습득하고 응축하여 새로운 지식을 창출하는 내용을 담고 있으며 이러한 교육내용을 바탕으로 행정학과는 이제까지 다양한 분야에 많은 전문적 인재를 진출시켰습니다. 중앙정부 및 지방정부 등을 비롯하여 국회사무처, 법원 및 검찰청, 선거관리위원회, 경찰서, 공기업 등 다양한 공공기관에 많은 졸업생들이 진출하였습니다. 그리고 다양한 민간기업, 금융기관, 언론기관, 연구소, 대학 및 전문대학의 교수 등 사회전반의 다양한 분야에 진출하여왔습니다.

## 교과목해설

- D605486 행정이론(Theorise of Public Administration) 3학점(3)  
행정학의 과학성과 학술적 성격을 다루고 행정학의 발전에 관련된 제 이론과 방법을 이해하고 행정 이론의 현대적 경향을 연구한다.
- D605487 현대조직이론(Theorise of Modern Organization) 3학점(3)  
현대 조직을 이해하고 행정 조직의 형태 및 기능을 규정하는 제 요소들을 이해한다.
- D605488 정책이론(Public Policy Theory) 3학점(3)  
정책의 개념과 정책학 연구의 범위, 정책연구의 접근법, 정책과정, 정책결정이론, 정책결정체와 환경 등을 학습케 함으로써 정책에 대한 학문적 연구의 이론적 기초를 강화한다.
- D605489 행정책임과 통제(Administration Responsibility and Control) 3학점(3)  
현대행정에 있어서의 책임과 통제의 문제는 민주행정과 책임행정의 구현이라는 차원에서 새로운 주요 관심영역으로 대두되어 왔으므로, 이 과정에서는 행정책임과 개념, 특성 및 기준 등을 연구·검토하며 행정의 책임성을 확보하기 위한 통제문제를 다룬다.
- D605490 재무행정론(Financial Administration) 3학점(3)  
이 과정에서는 예산이론의 발전, 예산분류, 예산과 결산, 재정정책과 예산 등을 검토하고, 예산제도와 관련된 품목별예산제도, 성과주의예산제도, 계획예산제도, 영기준예산제도, 자본예산제도 등 예산개혁 방안을 연구한다. 또한 중앙예산기관의 조직과 운영 등 재무행정 전반의 주제를 분석한다.
- D605491 행정학연구방법론(Research Methods in Public Administration) 3학점(3)  
이론의 구조 설명의 유형 등에 관한 과학 철학적 이해를 기반으로 하여, 행정현상의 연구와 관련된 조사설계의 유형, 자료수집방법, 척도구성, 자료분석 등에 관한 이론과 실재를 다룬다.



- D605492 복지행정론(Welfare Administration) 3학점(3)  
 사회 복지의 제도, 내용, 기능 등을 행정 과정의 틀 속에서 분석한다.
- D605493 인사행정론(Public Personnel Administration) 3학점(3)  
 이 과정에서는 다음과 같은 인사 행정의 제 측면을 연구한다. 즉 인사행정의 개념, 방법론, 서구와 한국의 인사행정 발전의 역사적 배경, 인사행정 기강, 공직의 분류, 보수, 능력 발전과 시기, 윤리 문제 등을 내용으로 한다.
- D605494 공공재정론(Public Finance) 3학점(3)  
 재정의 자원분배기능, 소득재분배기능, 경제안정화기능 등 기능과 역할을 이해하도록 하며, 공공재이론을 비롯하여 공공선택론과 재정정책 등 재정이론을 분석하여 국가의 기능과 재정의 관계를 이해하도록 한다.
- D605495 행정철학(Administration Philosophy) 3학점(3)  
 행정의 영역에서 그 근본으로서 작용해야 할 가치의 제 문제들을 규명하고, 나아가 이를 토대로 당면 행정문제를 철학적으로 분석·탐구하는데 목적이 있다.
- D605496 한국행정론(Korean Public Administration) 3학점(3)  
 한국행정의 조직과 업무배분, 의사결정의 특징, 행정인의 특성과 리더십, 정치권을 비롯한 환경과의 상호작용, 행정문화의 특징 등을 검토하고 제반이론을 통해 이를 조면함으로써 한국행정의 실체에 관한 이해와 개선점 탐색의 안목을 배양한다.
- D605497 정부간관계론(Intergovernmental Relation) 3학점(3)  
 행정 및 정책과정에서 중앙정부와 지방정부 간, 그리고 지방정부 상호간의 협조와 갈등 관계를 검토하고, 아울러 정치와 지방정부의 상호관계도 고찰한다.
- D605498 지방재정론(Local Public Finance) 3학점(3)  
 지방자치단체의 재정적 측면을 좀 더 깊이 있게 이해토록 하기 위하여, 국가재정과 지방재정의 관계, 지방재정의 구조, 지방세체계와 지방교부금제도, 보조금제도, 지방공영기업, 수익자부담금, 지방재정의 지출구조, 중앙정부의 지방재정에 대한 감독·통제기능 등을 다룬다.
- D605499 정책집행론(Policy Implementation Theory) 3학점(3)  
 정책집행의 연구영역, 정책집행과 관점, 이론적 모형, 정책집행의 성공과 실패의 개념, 정책유형과 정책집행, 집행과정의 참여자와 상호작용, 정책집행에 영향을 미치는 요인들을 다룬다.
- D605500 지방정부조직론(Organization Theory for Local Government) 3학점(3)  
 지방자치와 함께 지방정부의 조직이 변하고 있다. 이러한 지방정부의 조직현상을 이해하고, 분석하는데 초점을 맞춘다.
- D605501 보수이론(Compensation Theory) 3학점(3)  
 조작구성원의 동기부여에 큰 영향을 미치는 요인 중의 하나인 보수(임금)에 대한 일반이론을 탐색하고, 우리나라의 공공부문을 중심으로 보수정책, 보수체계, 보수수준, 보수결정요인 등에 관한 문제점과 개선방안 등을 살펴본다.
- D605502 지방자치론(Local Government) 3학점(3)  
 지방자치에 관한 기본이론과 원리를 이해하고 그 실제적 가치를 체득케 하기 위하여 지방자치의 연역, 지방자치와 민주주의와의 관계, 지방자치기구, 자치구역, 지방재정 및 지방의 기능과 사무 등 여러 측면을 논의하는데 이들을 민주성과 능률성을 조화한다는 측면에서 특히 주민과 중앙정부와의 유기적 관계에서 다룬다.

- D605566 정보자원관리론(Information Resource Management) 3학점(3)**  
공사부문을 막론하고 모든 조직은 정보기술과 정보시스템의 활용 없이는 조직의 목표와 임무를 효율적으로 달성할 수 없게 달성할 수 없게 된 것이 작금의 현실이다. 정보자원관리는 조직이 정보기술을 보다 체계적으로 활용할 수 있도록 하는 과정이자 총체적인 접근법이라고 할 수 있다. 이 과목은 정부 운영의 개선을 위해서 필요한 정보기술과 정보체계에 대한 효과적인 투자와 관리를 위한 정책과 기법에 대해 학습한다.
- D605503 정책형성론(Policy Formulation) 3학점(3)**  
사회문제의 발생에서 정책결정에 이르는 과정을 정책환경, 정책형성의 참여자 및 이들의 상호작용, 그리고 합리적 정책분석의 이론적 도구들을 다룸으로써 정책형성과정에 관한 실증적·규범적 이해를 넓힌다.
- D605504 행정계량분석(Quantitative Analysis of Public Administration) 3학점(3)**  
행정에 관한 실증적 연구에 필요한 수리적 모형과 계수를 이용한 분석기법을 연구하며, 이에 부수되는 통계분석도 다룬다.
- D605505 비교행정론(Comparative Administration) 3학점(3)**  
주요 국가의 행정의 유형, 특히 구미제국과 발전도상국의 행정의 제도, 과정 및 기능의 비교 연구를 통하여 학생들로 하여금 분석적인 능력을 배양하는 한편, 우리나라 행정체제의 특질을 이해토록 하는데 중점을 둔다.
- D605506 행정조사세미나(Seminar in Administrative Research) 3학점(3)**  
행정분야에 대한 조사연구를 위한 구체적 방법과 기법을 습득케 하기 위하여 조사의 절차, 표본추출방법, 설문지 작성, 면접 기타 자료수집 방법, 자료의 분석방법, 이와 관련된 통계분석기법 등을 다룬다.
- D605507 관료제도론(Theory of Public Bureaucracy) 3학점(3)**  
사실상 국가의 행위 주체인 정부를 이끌어 가는 공무원의 구성과 기능상의 전통적 내지 사실적 조직형태인 관료제는 행정학의 가장 핵심적인 부분인바, 이러한 전제하에서 그 유형과 장·단점을 논의하고, 기업적 정부화에 따른 변질과정과 전망 등도 다루게 된다.
- D605508 정부규제론(Regulation Theory and Practice) 3학점(3)**  
정부규제의 요인 및 시장실패, 정부실패, 규제실패 등을 규제이론적 측면에서 이해하고, 경제적 규제와 사회적 규제의 사례 등을 검토하여 규제완화 등 규제개혁 방안을 모색한다.

## 교육과정표

사회복지학과(Department of Social Welfare) / 석사과정

이수구분	전 공 명	학수번호	교과목명	학점	시수
전공기초		D605606	지역사회복지연구	3	3
		D605607	인간행동과사회환경	3	3
		D605608	사회복지조사연구	3	3
		D605609	사회복지정책연구	3	3
		D605610	사회복지윤리와철학	3	3
		D605611	사회복지발달사	3	3
전공공통	사회복지학	D605612	의료사회복지론	3	3
		D605613	가족치료연구	3	3
		D605614	임상사회복지연구	3	3
		D605615	사회복지행정연구	3	3
		D605616	사회보장이론	3	3
		D605617	사회복지실천론	3	3
		D605618	사회복지현장실습	3	3
		D605619	사회문제연구	3	3
		D605620	사회복지실천기술론	3	3
		D605621	사회복지법제연구	3	3
		D605622	사회복지개론	3	3
		D605623	정신건강연구	3	3
전공선택	사회복지학	D605624	장애인복지연구	3	3
		D605625	한국사회복지연구	3	3
		D605626	청소년비행연구	3	3
		D605627	학교사회복지연구	3	3
		D605628	여성복지연구	3	3
		D605629	노인복지연구	3	3
		D605630	국제사회복지연구	3	3
		D605631	가족복지연구	3	3
		D605632	정신건강사회복지연구	3	3
		D605633	산업복지연구	3	3
		D605634	프로그램개발과평가	3	3
		D605635	아동복지연구	3	3

## 교육목표와 교육과정 연계표

교육목표	개별전공의 교육목표	교육방침	교과목 예시
세계 수준의 학문과 이론의 탐구	사회복지의 일반이론과 한국의 특징적인 사회복지 이론의 연구	외국 사회복지의 현황과 실재를 우리나라와 비교연구	사회복지행정연구 사회복지정책연구 사회복지법제연구 사회보장이론
창조적인 진리탐구의 능력 심화	창조적인 사회복지를 위한 사회복지방법의 지식습득	각 이론의 정립과 활용방안 강구	인간행동과 사회환경 산업복지연구 학교사회복지연구
연구방법의 엄정 과학화	사회과학으로서의 사회복지의 방법연구	사회복지의 과학적 응용방법 학습	사회복지조사연구 사회문제연구
학문과 지식의 현실 적용력 추구	사회복지실제분야의 이해	사회복지 전문가로서의 역할과 기능 학습	사회복지현장실습
문제 해결력을 가진 전문인 양성	사회복지실천에 따른 문제해결능력 함양	사회복지 실천을 위한 사회복지사의 역할 학습	사회문제연구 사회복지실천론 사회복지실천기술론 의료사회복지론
선한 목적에 활용되는 지식의 탐구	사회적 욕구와 사회복지실천의 중요성 인지	사회복지실천의 사회적 기여방법 연구	지역사회복지연구 가족복지연구 장애인복지연구 청소년 비행연구 임상사회복지연구
인류적 덕성의 완성	인간의 존엄성 존중	인간의 사회심리적 고찰과 사회적 관계연구	사회복지윤리와 철학 국제사회복지연구
행복과 복지의 사회 건설	복지사회의 구현과 인간관계의 중요성 고찰	인간의 행복추구권 확대를 위한 사회복지적 개입방안 연구	여성복지연구 노인복지연구 정신건강연구 정신건강사회복지연구
문화적 인류 세계의 창조	인류문화 사회의 이해와 사회복지의 구현	인간중심 사회복지의 구현과 활용방안	사회복지발달사 한국사회복지연구

## 교육과정 연계도

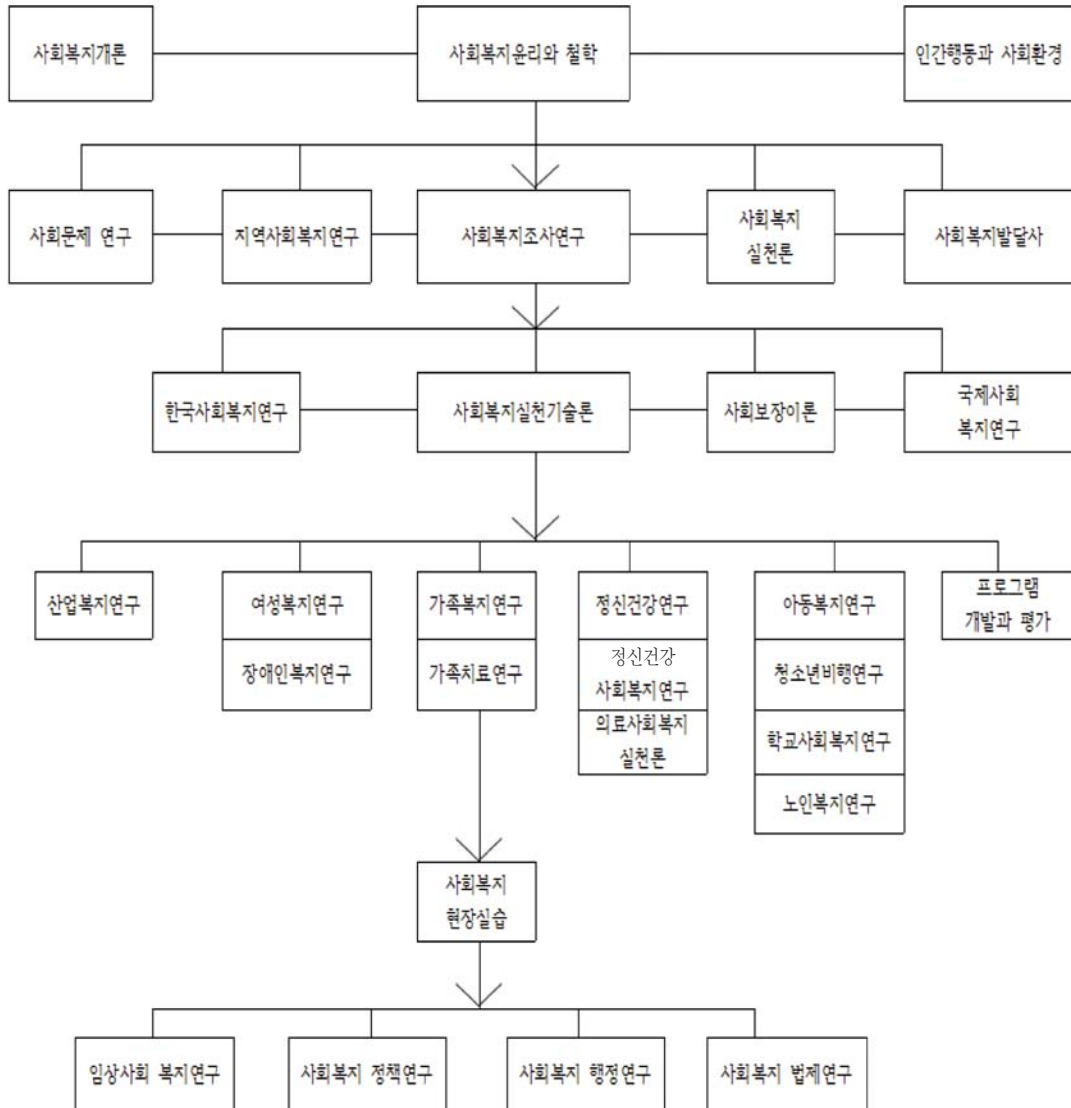

## 교육목표

사회복지학과는 인간의 사회생활에서 나타나는 개인의 욕구 또는 사회문제를 해결하기 위한 사회적 노력을 연구하는 학문이며 이와 관련된 이론과 실천을 교육함으로써 복지사회구현을 위하여 이론적인 지식과 전문적인 능력을 갖춘 인재를 양성하여 배출시키는 것을 교육목표로 삼고 있다.

## 진로/취업분야

- 1) 사회복지 관련기관의 선임사회복지사로 활동
- 2) 초·중·고 학교, 비영리 및 사회단체, 공·사 기업의 전문사회복지사로 활동
- 3) 병·의원에 정신보건, 재활 및 일반 의료사회복지사로 활동
- 4) 아동·청소년·노인·가족의 전문상담가로 활동 및 상담센터 운영
- 5) 박사과정 진학, 연구기관의 연구원 및 사회복지 교육기관의 교수

## 교과목 해설

- D605606 지역사회복지연구(Community Welfare) 3학점(3)  
지역사회를 대상으로 접근하는 사회복지실천방법으로서 지역사회 원조기술의 이론과 방법을 습득하고, 나아가 지역사회복지의 다양한 실천분야를 이해함으로써 지역사회복지실천을 위한 전문 사회복지사로서의 능력을 배양하고 향상시킨다.
- D605607 인간행동과 사회환경(Human Behavior and the Social Environment) 3학점(3)  
사람들은 환경과 상호작용하면서 생활하기에 이에 대한 사회적, 지리적, 문화적 맥락에서 인간행동의 발달과 성장을 연구하고 이해한다.
- D605608 사회복지조사연구(Studies in Social Welfare Research) 3학점(3)  
사회복지문제에 대한 현상과 임상프로그램을 이해하고 분석하므로써 이론과 실천을 접목하기 위한 방법을 연구한다.
- D605609 사회복지정책연구(Social Welfare Policy) 3학점(3)  
사회복지정책의 개념과 목표, 산업국가에서의 사회복지정책의 양상, 사회복지정책과 사회구조, 사회복지정책과 가치, 사회복지정책의 발달과정, 지역사회의 의사결정 등을 중심으로 사회복지정책을 개괄적으로 이해하고 소개한다.
- D605610 사회복지윤리와 철학(Social Work Practice Ethics) 3학점(3)  
사회복지를 이해하는데 기본적인 가치와 철학 그리고 윤리학에 대해 강의하고, 이를 바탕으로 실천현장에서 전문가로서 갖추어야 할 가치관과 윤리관에 대해 강의한다. 또한 현장에서 경험하는 윤리적 갈등 상황을 개괄적으로 소개하고, 사회복지사가 사회복지실천현장에서 클라이언트에게 직접, 또는 간접으로 개입할 때 경험하게 되는 윤리적 논점에 관해 논의하며, 학생들 각자가 사회복지를 실천하는데 있어 적합한 자신들의 가치관과 윤리관을 가질 수 있도록 격려한다.
- D605611 사회복지발달사(History of Social Welfare) 3학점(3)  
사회복지 제도를 역사적으로 이해하는데 필요한 기본지식을 익힌 뒤 시대별로 서구 사회의 주요 국가들의 사회복지 발달과정을 살펴봄으로써 복지국가의 생성, 정착, 확장 및 위축의 과정을 정치, 사회, 경제적 맥락에서 분석한다. 아울러 우리나라 사회복지 발달과정을 서구사회와 비교함으로써 우리나라 사회

- 복지 발전에 대한 시사점을 찾는다.
- D605612 의료사회복지론(Social Welfare in Health Care) 3학점(3)  
 의료현장에서 사회복지실천의 모델과 기법을 배우는 것을 목적으로 한다. 팀협력과 함께 환자 및 가족을 돕는데 관련되는 사회복지 실천 이론과 개입모델을 배우며 우리나라 의료사회복지서비스의 문제점과 개선책을 도모한다.
- D605613 가족치료연구(Family Therapy) 3학점(3)  
 개인의 문제해결에 있어서 가족을 하나의 단위로 보고 체계론적 관점에서 원조하는 방법으로서 한국적 상황에서 적용할 수 있는 방법을 연구하고 이해한다.
- D605614 임상사회복지연구(Study on Social Welfare Practice) 3학점(3)  
 이 과목에서는 분야별, 모델별, 가치 및 윤리적 차원에서 다양한 임상사회복지실천의 세 영역을 탐구하게 된다. 주로 사회복지실천현장의 이슈가 되는 문제 및 대상을 중심으로 기초이론이해, 접근방법과 분석 등을 통해 사회복지실천의 지식 및 기술체계를 증진시킨다
- D605615 사회복지행정연구(Social Welfare Administration) 3학점(3)  
 사회복지조직의 특성과 관리모형, 사회복지조직과 환경, 사회복지조직에서의 기획과 인사 및 재무, 사회복지프로그램의 설계와 평가, 사회복지조직에서의 리더십 등을 중심으로 강의하고 토론함으로써 사회복지행정 전반을 이해케한다.
- D605616 사회보장이론(Social Security) 3학점(3)  
 사회보장의 여러 이론을 소개하고 우리나라 사회보장제도의 실태와 문제점을 파악하며 앞으로의 개선방향을 모색한다.
- D605617 사회복지실천론(Social Work Practice & Theories) 3학점(3)  
 사회복지실천 전반에 대한 기초 지식과 개인과 가족, 집단을 대상으로 한 사회복지 실천모델에 관한 기초 지식을 통합적인 시각에서 살펴본다. 구체적으로 사회복지실천의 기초 철학과 가치, 통합적 시각, 사회복지실천관계론 및 과정론, 사회복지실천대상별 실천모델, 사례관리 등을 검토한다.
- D605618 사회복지현장실습(Social Welfare Practicum) 3학점(3)  
 학생들을 중앙정부 및 지방정부의 사회복지행정부서, 또는 민간사회복지조직의 행정부서에 직접 실습생으로 참여시킴으로써 이론과 현실의 갭의 경험케하고 사회정책분석가 또는 사회정책개발가로서의 자질을 함양한다.
- D605619 사회문제연구(Social Problems) 3학점(3)  
 사회복지제도는 사회문제를 해결하는 주된 사회적 대책이라는 관점에서 사회문제를 이론적으로 접근하고 분석하는 방법을 이해하고, 한국사회의 대표적인 문제들 각각을 분석하여 사회적 예방대책 및 해결대책을 연구함과 아울러 구체적 사회문제 분석에 대한 연구 과제를 수행한다.
- D605620 사회복지실천기술론(Skills and Techniques for Social Work Practice) 3학점(3)  
 개인과 가족, 집단의 사회기능을 향상시키기 위해 사회복지사가 숙지해야 하는 다양한 실천기술, 기법, 지침 등에 초점을 맞춘다. 특히 사례연구와 역할연습을 통해 실천기술, 기법, 지침을 실천 대상에게 적용하며, 실제에 개입하고 평가하는 연습을 강조한다.
- D605621 사회복지법제연구(Social Welfare and Law) 3학점(3)  
 우리나라 사회보험과 공적부조 및 사회복지서비스와 관련된 제반 법규를 분석하고 고찰함으로써 학생들로 하여금 사회복지의 법적 기초를 확립시키는 것을 목적으로 하며, 특히 사회복지법을 중점적으로 다룬다.



- D605622 사회복지개론(Introduction to Social Welfare) 3학점(3)  
사회복지의 개념, 접근방법 및 각 분야에 관해 개괄적으로 소개하고 선진제국의 사회복지와 비교한다.
- D605623 정신건강연구(Mental Health) 3학점(3)  
정신건강에 대한 기본적인 개념들과 기초 이론을 배우는 데 중점을 둔다. 정신질환의 유형과 정신장애의 판정기준들을 배우고, 정신의학의 한계점에 대해 학습한다. 그리하여 정신건강을 유지하고 관리하기 위하여 심리사회적 개입의 당위성을 찾고 사회복지적 개입 프로그램의 필요성과 필요한 제반 프로그램을 개괄적으로 이해하도록 한다.
- D605624 장애인복지연구(Social Welfare for the Disabled) 3학점(3)  
장애인의 복지서비스에 대한 거시적인 정책차원과 미시적인 방법차원에서 장애유형 따라 분석하여 이해하고 향후의 방향에 따라 보다 적절한 질적인 서비스를 강화하는데 역점을 두어 연구한다.
- D605625 한국사회복지연구(Social Welfare in Korea) 3학점(3)  
우리나라에서의 사회복지가 각 분야에서 어떻게 형성되고 전개되어가는가를 집중적으로 분석하고 문제점을 파악한 후 사회복지가 나아가야 할 방향에 따라 개선방안을 모색하고 연구한다.
- D605626 청소년비행연구(Juvenile Delinquency) 3학점(3)  
청소년 비행에 관한 제반이론을 소개하고 한국적 상황에 적용하여 분석함으로써 비행문제의 예방에 대한 해결과정을 연구하고 치료에 대한 대책을 논의하는데 역점을 둔다.
- D605627 학교사회복지연구(School Social Welfare) 3학점(3)  
학교라는 상황 안에서 발생될 수 있는 학생들의 문제, 즉 정신건강, 학교폭력, 약물 오·남용, 고민, 진로문제 등을 이해할 수 있는 지식을 탐구하고 이들을 원조해 주기 위하여 필요한 방법론을 연구한다.
- D605628 여성복지연구(Women Welfare) 3학점(3)  
사회의 한 구성체로서의 여성에 대한 전반적인 이해를 통하여 새로운 관점에서의 여성문제를 조명하고 문제해결하는데 집중적으로 연구한다.
- D605629 노인복지연구(Social Welfare for the Aged) 3학점(3)  
산업사회에서의 노인문제와 각종 노화이론, 그리고 각종 노인복지프로그램과 정책을 집중적으로 강의하고 토로함으로써 최근 우리사회에서 가장 심각한 사회문제로 대두되고 있는 노인문제의 해결을 위한 바람직한 방안들을 모색해 본다.
- D605630 국제사회복지연구(International Social Welfare) 3학점(3)  
사회복지의 국제적 동향을 살펴보고 우리나라와 비교를 통하여 우리의 위치를 파악하면서 사회복지의 원조기능을 국내뿐만 아니라 국제적으로 시야를 넓혀 앞으로 어떠한 역할을 해야 하는가를 연구한다.
- D605631 가족복지연구(Family Welfare) 3학점(3)  
가족의 내외적 기능을 이해하고 이에 따른 가족문제를 검토하여 예방대책을 찾아내고 해결방안을 모색하는데 역점을 두며 연구하고 이해한다.
- D605632 정신건강사회복지연구(Social Work in Mental Health) 3학점(3)  
정신보건 영역에서의 사회사업활동을 통하여 정신질환자와 그 가족 및 공동체를 원조하는 정신보건사회복지사들의 역할을 학습하고, 정신장애인의 지역사회 재활을 증진시키는 전문적인 지식을 습득한다. 또한 다학제간 팀워크활동, 정신의학 이론, 정신장애 판정기준, 지역사회 정신건강 등에 대해서도 학습함으로써 정신보건사회복지사로서의 자질을 향상시키는 데 목적이 있다.



- D605633 산업복지연구(Industrial Social Welfare) 3학점(3)  
산업복지의 의의와 산업화 과정에서 파생되는 사회적 현상을 이론적 측면과 실질적 측면에서 분석하고 이를 기초로 해서 산업사회의 성장과 분배의 당위성을 이해하고, 산업복지 프로그램으로서 국가와 복지, 기업복지, 근로자복지 및 산업사회사업의 방법론을 학습함으로써 한국산업복지의 현상과 과제를 전망한다.
- D605634 프로그램개발과 평가(Program Development and Evaluation) 3학점(3)  
사회복지사들이 프로그램을 통해 서비스를 효율적이고 효과적으로 전달할 수 있도록 하기 위하여 프로그램 기획, 운영, 평가 등과 관련된 내용으로 교과목을 구성한다. 이를 통해 사회복지 프로그램을 효과적으로 기획하고 관리하며 평가하는 문제를 다루어, 사회복지사의 전문성을 보다 증진시키는데 도움을 주고자 한다.
- D605635 아동복지연구(Child Welfare) 3학점(3)  
한국사회의 아동문제를 분석하고 이를 완화 또는 해결하기 위한 사회복지의 미시적방법과 거시적 방법을 모색하여 본다.

## 교육과정표

지적학과(Department of Land Management) / 석사과정

이수구분	전 공 명	학수번호	교과목명	학점	시수
전공기초		D605299	지적학이론	3	3
		D605300	토지법이론	3	3
		D605301	부동산중개및공시법연구	3	3
		D605302	지적조사특론	3	3
		D605303	도시정보학특론	3	3
		D605304	도시정보및지적측량학특론	3	3
전공공통	지적학	D605305	지적측량학특론	3	3
		D605306	도시계획특론	3	3
		D605307	GIS특론	3	3
		D605308	지적정보세미나	3	3
		D605309	부동산권리분석연구	3	3
		D605310	지적행정및제도사연구	3	3
		D605311	부동산공시법연구	3	3
		D605312	해석사진측량	3	3
		D605313	토지및주택정책	3	3
		D605314	부동산법연구	3	3
		D605315	토지정보론	3	3
		D605316	Internet과토지정보특론	3	3
전공선택	지적학	D605317	부동산보상평가연구	3	3
		D605035	토지이용계획특론	3	3
		D605319	부동산중개특론	3	3
		D605320	GPS특론	3	3
		D605321	도시데이터베이스관리특론	3	3
		D605322	부동산관리세미나	3	3
		D605323	지적법특론	3	3
		D605324	부동산정보론	3	3
		D605325	토지공법관례연구	3	3
		D605326	도시계획전산특론	3	3
		D605327	토지사법관례연구	3	3
		D605328	수치사진측량특론	3	3

## 교육목표와 교육과정 연계표

교육목표	개별전공의 교육목표	교육방침	교과목 예시
세계 수준의 학문과 이론의 탐구	세계적인 수준의 지적학의 이론과 실무 탐구	최신 자료를 이용한 이론교육 첨단 장비를 이용한 실무교육	부동산정보론 지적정보특론 부동산법연구
창조적인 진리탐구의 능력 심화	창조적인 능력을 갖춘 지적인 양성	창조적 능력 배양을 위한이론 및 실무교육	해석사진측량 GIS특론 GPS특론
연구방법엄정 과학화	지적관련 학문의 연구방법 과학화	최신 연구 방법 및 기법을 교육	지적정보세미나 수치사진측량학특론 도시데이터베이스관리론
학문과 지식의 현실 적용력 추구	지적학의 현실 적용력 추구	현장에서 즉시 활용할 수 있는 내용을 교육	지적조사특론 지적행정및제도사연구 토지사법판례연구
문제 해결력을 가진 전문인 양성	토지문제 해결력을 갖춘 지적전문가 배출	토지문제 해결 능력 배양을 위한 교과목 개설	토지정보론 지적학이론 지적법특론
선한 목적에 활용되는 지식의 탐구	사회발전에 기여할 수 있는 지식 탐구	사회발전에 기여할 수 있는 내용을 교육	토지및주택정책 부동산보상평가연구 도시정보특론
인류적 덕성의 완성	지적인 으로서의 덕성함양	지적인 으로서 덕성함양을 시킬 수 있는 내용을 교육	부동산공시법연구 부동산관리세미나
행복과 복지의 사회건설	국민의 행복과 복지를 증진할 수 있는 지적교육	국민의 행복과 복지를 증진할 수 있는 교과목을 교육	부동산중개특론 토지사법판례연구 토지이용계획특론
문화적 인류세계의 창조	문화적 소양을 지닌 지적인 배출	문화적 소양을 증진 시킬 수 있는 내용을 교육	인터넷과도시정보특론 도시정보및지적측량학특론

## 교육과정 연계도

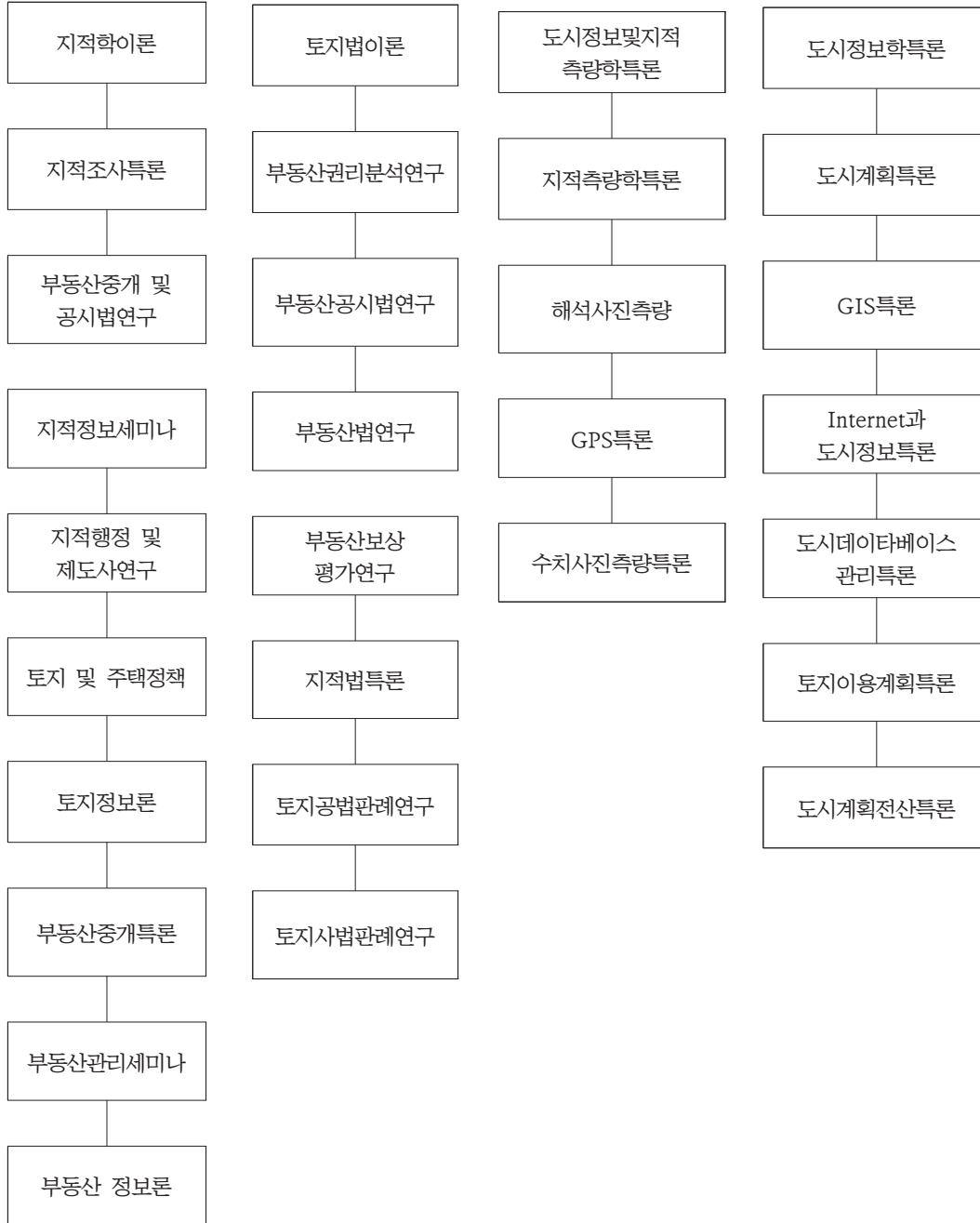

## 교육목표

지적학의 범주는 토지문제의 해결을 위한 기초학문으로서 구체적으로 토지등록을 위한 지적학과 토지법을 비롯한 부동산, 토지이용 및 도시계획, 지적측량 및 GIS와 LIS등을 연구하여 지적학을 종합응용사회과학으로서의 학문적 체계화를 위해 연구, 발전시켜야 하는 과제를 안고 있다. 따라서 대학원에서는 학부에서의 기초이론을 바탕으로 한 사회현상의 분석과 기술심화를 위하여 조사 및 응용과 실험을 통한 연구, 특히 토지 및 도시정보체계(L.I.S, U.I.S)로 향한 발전추세에 부응할 수 있는 연구목표를 설정한다.

## 진로/취업분야

지적·부동산학과교수, 연구원, 지적직공무원, LX한국국토정보공사, LH공사, SH공사, GIS 및 측량관련 기업(GIS·측량·부동산)

## 교과목해설

- D605299 지적학이론(Theory of Land Management) 3학점(3)  
토지현상을 조사, 분석, 등록, 관리하는 이론적 기초를 강의한다.
- D605300 토지법이론(Theory of Land law) 3학점(3)  
오늘날 토지문제의 해결은 토지가 공·사법적 규율의 동시 대상이면서 아울러 토지공개념확대법을 비롯한 사회법적 성격의 새로운 법 영역의 특성을 갖는바 이에 관한 법리를 강의한다.
- D605301 부동산중개 및 공시법연구(Studies in Real Estate Brokerage and Public Announced low) 3학점(3)  
부동산 유통의 중요성과 함께 부동산 시장의 원리, 중개이론 그리고 중개실무, 중개업법등을 심도 있게 연구한다. 그럼으로써 비정상적인 부동산 시장의 유통구조를 개선하여 부동산 중개의 현대화를 꾀하려는데 뜻을 둔다. 또한 부동산 등기법을 비롯한 지적, 지가공시, 토지공법상 용도지적·지구구역제 등 다원·다기화된 현행 부동산 공시제도를 하나의 법체계로 정비하는 토지기본법의 입법론적 차원에서연구 강의한다.
- D605302 지적조사특론(Advanced Cadastral Research) 3학점(3)  
지적조사 및 재조사계획, 방법 및 제도개선을 강의 연구한다.
- D605303 도시정보학특론(Urban Information System) 3학점(3)  
본 강좌의 설치 목적으로 도시행정 및 계획분야에 있어서 정보체계의 활용에 관하여 명확하게 방향을 제시하는 것이다. 특히 GIS, 데이터베이스 관리체계, 공간의사결정 보조체계, 전문가 체계등의 한계와 문제점을 분석하고 그에 대한 개선 방안을 제시한다.
- D605304 도시정보 및 지적측량학특론 (Urban information and Advanced cadastral Surveying) 3학점(3)  
도시행정 및 계획분야에 있어서 정보체계의 활용에 관하여 명확하게 방향을 제시하는 것이며, 또한 토지구획정리사업과 공영개발 등 택지개발을 위한 수치지계와 엄밀법에 의한 삼가, 삼변, 다각측량의 조정 계산, 컴퓨터에 의한 처리방법을 강의 연구한다.

- D605305 지적측량학특론(Advanced Cadastral Surveying) 3학점(3)  
 엄밀법에 의한 삼각, 삼변, 다각측량의 조정계산, 컴퓨터에 의한 처리방법을 강의, 연구한다.
- D605306 도시계획특론(Topic of Urban Planning) 3학점(3)  
 도시형성과 도시발전을 위한 도시계획의 수립방법 과정 등을 연구한다.
- D605307 GIS특론(Geographical Information System) 3학점(3)  
 본 강좌는 크게 GIS에 관한 이론편성과 실무편으로 구분할 수 있다. 우선 이론편에서는 GIS의 개념, 특성, 자료저장의 유형, GIS에 관한 견해 및 구성요소, GIS의 발전전망 등을 주로 연구한다. 또한 실무편에서는 GIS의 일종인 ARC/LNFO를 이용하여 도시계획 및 행정자원관리, 도시시설관리의 효율화방안을 모색한다.
- D605308 지적정보세미나(Seminar in Land Management Information) 3학점(3)  
 지적행정 및 지적제도와 관련된 정책적인 현황을 중심으로 21세기의 지적계의 나아갈 방향을 연구한다.
- D605309 부동산권리분석연구(Studies in Real Estate Title Examination) 3학점(3)  
 부동산에 관한 공사법상의 권리관계의 유형 및 그 진정성에 관한 분석의 접근방법을 실정법 중심으로 조사·분석·평가하여 부동산 활동의 안정성에 기여한다.
- D605310 지적행정 및 제도사연구(Studies in Land management and History) 3학점(3)  
 지적이론을 행정과 연계 시키며 지적제도의 사적 변천을 연구한다.
- D605311 부동산공시법연구(Studies in Public Announced Law of Real Estate) 3학점(3)  
 부동산 등기법을 비롯한 지적, 지가공시, 토지공법상 용도지역·지구·구역제등을 다윈·다기화된 현행 부동산 공시제도를 하나의 법체계로 정비하는 토지기본법의 입법론적 차원에서 연구 강의한다.
- D605312 해석사진측량(Analytical Photogrammetry) 3학점(3)  
 Areal Triangulation의 개념, Strip, Block 조정방법 및 오차분석 등을 강의, 연구한다.
- D605313 토지 및 주택정책(Land and Housing Policy) 3학점(3)  
 토지와 주택문제를 연구하여 정책적으로 대안을 제시한다.
- D605314 부동산법연구(Studies in Real Estate Law) 3학점(3)  
 현대사회에서 부동산에 관한 법들이 공사법 분야의 필요에 따라 개정 또는 제정이 양산되고 있는바 법전반에 걸쳐 그 취지·개념·구성요건·효과등을 연구하고 아울러 부동산법제의 본질적인 체계정비를 고찰·강의한다.
- D605315 토지정보론(Land Information System) 3학점(3)  
 토지정보의 관리기법, 일필지 요소분석, LIS표준화, 도면전산화, PBLIS등을 강의 연구한다.
- D605316 Internet과 도시정보특론(Internet and Urban Information) 3학점(3)  
 인터넷상에서 공간정보를 수집하고 이를 활용할 수 있는 능력을 배양시키기 위해 개설된 강좌이다. 따라서 본 강좌에서는 인터넷의 개념, 접속방법 기능, 웹브라우저의 활용방법을 강의하고 이를 바탕으로 인터넷상에서 산재해 있는 토지정보, 도시정보 등을 수집하고 관리하는 방법, Web-GIS의 활용방법 등을 강의하고 실습한다. 마지막으로 본 강좌에서는 인터넷 Home Page작성을 연구한다.
- D605317 부동산보상평가연구(Studies in Real Estate Appraise for Compensation) 3학점(3)  
 부동산의 보상평가 이론과 실무를 부동산 감정평가 이론과 관계법규 해석을 토대로 사례별 조사연구 및 가격을 구한다.

- D605035 토지이용계획특론(Land Use Planning) 3학점(3)  
도시계획에서 차지하는 토지이용계획의 의미를 이해하고 토지이용계획을 위한 토지이용조사, 활동체계와 공간구조이론, 토지수요의 예측과 공간배분, 토지이용계획을 위한 모형과 기법을 다룬다.
- D605319 부동산중개특론(Real Estate Brokerage) 3학점(3)  
부동산유통의 중요성과 함께 부동산 시장의 원리, 중개이론 그리고 중개실무, 중개업법 등을 심도 있게 연구하게 된다. 그럼으로써 비정상적인 부동산 시장의 유통구조를 개선하여 부동산중개의 현대화를 꾀하려는데 뜻을 둔다.
- D605320 GPS특론(Global positioning System) 3학점(3)  
인공위성에 의한 지적기준점의 위치결정방법으로서 WGS-84 좌표계에 의한 고정식(stic), 이동식(Kinematic), 신속고정식(Fast-static),관측과 Bassel 좌표계로서의 좌표전환, Geoid모델의 활용 등에 대하여 연구 및 강의한다.
- D605321 도시데이터베이스관리특론(Urban Data-Base Management Theory) 3학점(3)  
오늘날 정보화 사회에서 도시정부는 엄청난 정보를 수집하여 관리하여 있다. 그러나 우리나라의 대부분의 도시정부에서는 이러한 거대한 Date-Base의 개념, 종류, 구조, 관리기관, 관리방법, 관리사의문제점, GIS를 이용한 개선방안 등에 대하여 집중적으로 강의한다.
- D605322 부동산관리세미나(Seminar In Real Estate Management) 3학점(3)  
부동산중개이론 및 실무문제의 연구를 바탕으로 부동산 환경을 개선하기위한 관리방안을 모색한다.
- D605323 지적법특론(Advanced Cadastral Law) 3학점(3)  
지적법에 관한 기본원리, 현행 지적법규의 이론과 내용을 분석 강의한다.
- D605324 부동산정보론(Real Estate Information System) 3학점(3)  
토지분야, 주택분야, 지적분야, 도시분야 등 모든 부동산활동 영역의 세계적 동향과 함께 국내의 현황을 살펴보고 각 부문별 사례를 중심으로 연구한다.
- D605325 토지공법판례연구(Studies in Public Law of Land Cases) 3학점(3)  
수많은 토지에 관한 공법적 규율 중 생활공법적 차원의 토지행정청과 인간생활과의 불가분의 관계에서 파생된 분쟁의 판례들을 조사하여 실정법상의 입법취지 개념·구성요건·효과등을 명확히 인식하면서 문제의 핵심을 비교분석·토론·평가한다.
- D605326 도시계획전산특론(Computer in Urban planning) 3학점(3)  
Computer Program을 이용하여 도시 분석 및 계획에 필요한 인구예측, 도시경제분석, 공공시설 입지의 결정 문제를 다룬다.
- D605327 토지사법판례연구(Studies in private Law of land Case) 3학점(3)  
토지에 관한 개인 대 개인의 사생활 관계에서 파생된 분쟁의 판례들을 실정법상의 입법취지개념·구성요건·효과 등을 명확히 인식하면서 문제의 핵심을 비교 분석·토론·평가한다.
- D605328 수치사진측량특론(Digital Photogrammetry) 3학점(3)  
Image Station을 이용한 수치사진측량 방법으로서 Automatic Orientation Image Process, Image Matching Digital Orthophoto 등에 관하여 연구, 강의한다.

## 교육과정표

도시부동산정책학과(Department of Urban Planning and Real Estate Policy) / 석사과정

이수구분	전 공 명	학수번호	교과목명	학점	시수
전공기초		D605024	조사통계분석	3	3
		D605025	계획연구방법론	3	3
		D605026	환경정책연구	3	3
		D605027	도시 및 지역계획방법론	3	3
		D605028	도시계획특론	3	3
		D605029	지역개발연구	3	3
전공공통	도시부동산 정책학	D605030	계획이론및실제	3	3
		D605031	도시 및 지역경제연구	3	3
		D605032	경제모형분석론	3	3
		D605033	도시성장관리론	3	3
		D605034	환경생태계획	3	3
		D605035	토지이용계획특론	3	3
		D605036	도시형태론	3	3
		D605037	도시개발세미나	3	3
		D605038	환경정보및관리론	3	3
		D605039	국토개발정책세미나	3	3
전공선택	도시부동산 정책학	D605040	공간구조론	3	3
		D605437	도시설계세미나	3	3
		D605247	부동산경제 및 정책론	3	3
		D605435	환경갈등조정론	3	3
		D605436	도시재생	3	3



### 교육목표와 교육과정 연계표

교육목표	개별전공의 교육목표	교육방침	교과목 예시
세계수준의 학문과 이론의 탐구	기초적 연구능력 확립	연구방법론 탐구	계획연구방법론 도시 및 지역계획방법론
창조적인 진리탐구의 능력 심화		통계자료 분석 능력배양	조사통계분석
연구방법의 엄정과학화	도시 및 지역계획 기초 확립	기초이론탐구	공간구조론 경제모형분석론 도시 및 지역경제 연구
학문과 지식의 현실 적용력 추구		계획이론 및 의사결정 이론 탐구	계획이론 및 실제
문제해결력을 갖춘 전문인 양성	부문별 · 합리적 정책 및 계획 수립능력 배양	지역개발이론 탐구	지역개발연구 국토개발정책세미나
선한 목적에 활용되는 지식의 탐구		도시계획 · 관리 이론 탐구	도시계획특론 도시성장관리론 도시개발세미나 도시재생 부동산경제 및 정책론
인류적 덕성의 완성		환경관리 이론 탐구	환경정책연구 환경정보 및 관리론 환경생태계획 환경갈등조정론
행복과 복지의 사회 건설			
문화적 인류 세계의 창조		도시설계 능력 배양	토지이용계획특론 도시설계세미나 도시형태론

## 교육과정 연계도

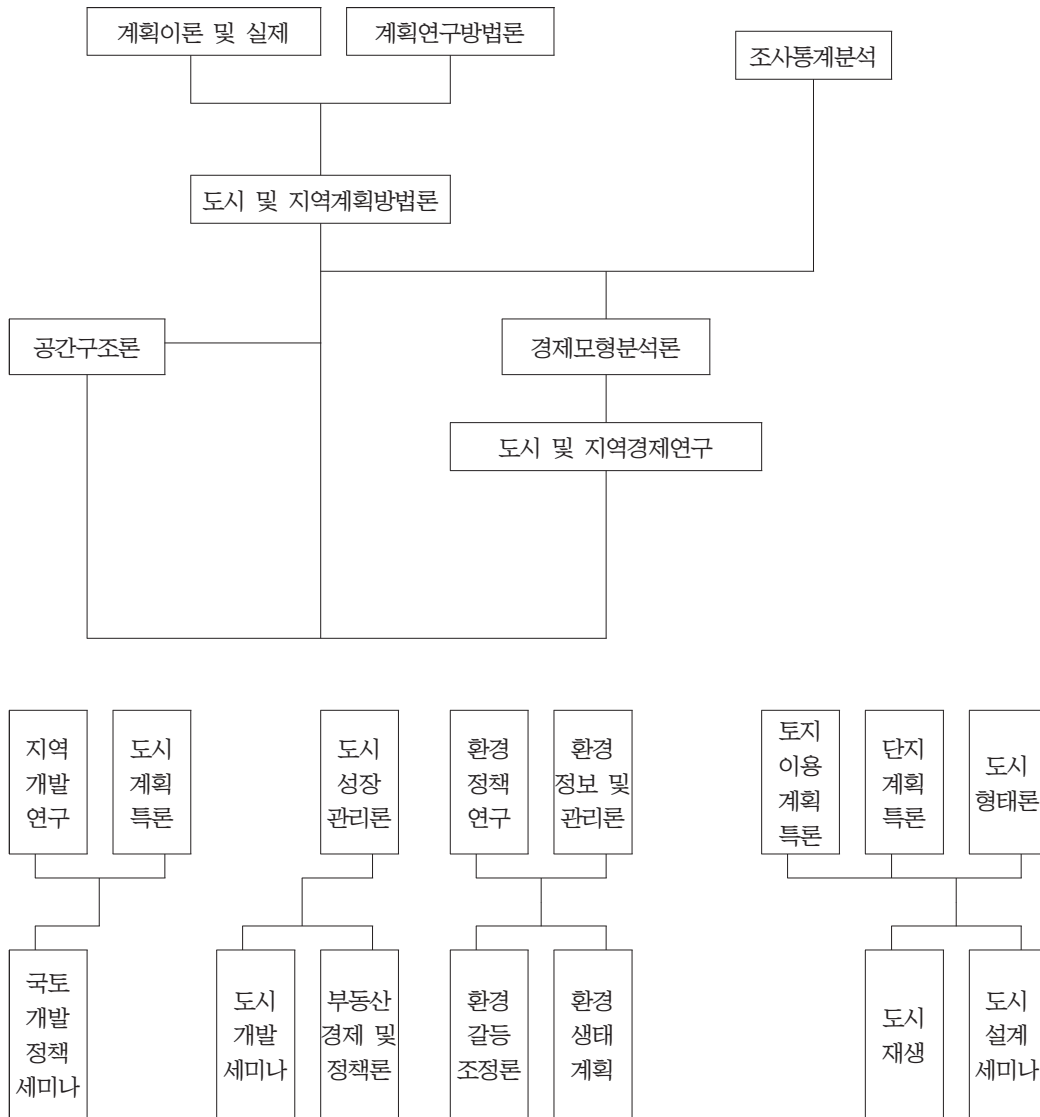

## 교육목표

석사과정 도시부동산정책학과 교육과정은 공공부문과 민간부문의 각종 개발관련 정책 및 계획을 수립하고 분석하는데 필요한 이론과 실무능력배양에 초점을 맞추고 있다. 따라서 종합적이고 학제적인 성격을 갖춘 인재 양성과 전문직업인의 양성·배출을 기본 목표로 둔다.

이를 위하여 도시계획, 지역개발 및 지역정책, 성장관리 및 계획, 도시 및 지역경제학, 환경계획 및 정책, 교통계획, 단지계획 및 도시설계, 부동산 정책 및 이들 분야와 관련된 인접학문의 제반 이론을 교육함으로써 전문가 양성·배출에 주력한다.

## 진로/취업분야

중앙정부 및 지방자치단체의 공무원, 공사 및 회사의 개발 및 관리부서, 각종 관련 연구기관 등에서 활동 할 수 있고, 도시계획, 지역개발, 환경계획, 교통계획, 단지 및 도시설계, 부동산 분야의 국내외 박사 과정에 진학할 수 있다.

## 교과목 해설

D605027 도시 및 지역계획방법론(Methodology of Urban and Regional Planning) 3학점(3)  
도시계획 및 지역계획에 대한 다양한 이론과 방법론을 비판적으로 분석·검토한 후 실제 정책이나 계획 수립에 적용할 수 있는 방안을 모색한다.

D605029 지역개발연구(Regional Development) 3학점(3)  
지역계획과 지역개발정책의 이론과 최근 연구동향 및 정책적 쟁점들을 소개하고, 변화하는 지역 정책의 패러다임을 연구한다. 특히 심도 깊은 지역연구를 진행하고 우리나라와 외국의 지역계획 및 지역개발정책을 비교·검토한 후, 지역개발의 이론적 체계화와 지역정책방향을 모색한다.

D605025 계획연구방법론(Research Method for Planning) 3학점(3)  
실제 계획과정 및 사회과학의 연구에 필요한 과학적 연구절차에 초점이 맞추어 진다. 이론과 연구와의 연계관계, 연구과제의 개념화와 구체화, 표본추출, 자료수집, 자료 분석의 논리, 연구 설계 등이 다루어 진다.

D605024 조사통계분석(Social Data Analysis) 3학점(3)  
계획현실에서 직면하게 되는 사회자료 분석에 관한 기초적 방법을 다룬다. 기술적 통계 및 추리적 통계에 대한 개념과 논리가 소개된다. 또한 기초적 수준의 다변수 분석방법에 관한 이론과 실제 적용방법들을 논의한다.

D605026 환경정책연구(Environmental Policy) 3학점(3)  
환경의 개념과 환경문제에 대한 시각과 쟁점들을 고찰하고, 환경관련법제의 변천과 현행체계와 구체적 내용을 외국과 비교·분석한 후, 법적 규제 및 경제적 유인책 등에 대해 논의한다.

D605028 도시계획특론(Advanced Urban Planning) 3학점(3)  
뉴어바니즘, 압축도시론, 어반빌리지, Smart-CITY, 등 최근에 등장하고 있는 새로운 도시계획의 이념들을 자세히 살펴보고, 물리적 계획 측면뿐만 아니라 사회과학적 측면의 이론을 근거로, 보다 합리적이고 과학적인 도시계획수립의 과정과 기법을 습득토록 한다.

- D605030 계획이론 및 실제(Planning Theory and Practice) 3학점(3)**  
 계획은 과학적 활동의 결과와 그 방법을 공공정책 분야의 현실적 문제에 적용하려는 시도이다. 계획분야에 대한 입문적 성격을 띤 과목으로서, 과학철학 및 계획과 관련하여 지금까지 축적된 지적유산을 섭렵하고, 실제 계획현장에서 행해지고 있는 계획에의 접근방법을 검토한다.  
 또한 계획의 일반적 이론과 계획가들이 계획현장에서 직면하게 되는 정치적 윤리적 측면의 과제들이 다루어진다.
- D605031 도시 및 지역 경제연구(Urban and Regional Economics) 3학점(3)**  
 도시형성 및 도시성장을 비롯하여 지역경제구조, 지역경제성장, 지역경제정책 등에 대한 이론과 지역인구와 공간입지, 산업의 정태적 및 동태적 분석기법, 투자분석기법 등에 대해 다룬다.
- D605039 국토개발정책세미나(Seminar on National Land Development Policy) 3학점(3)**  
 우리나라의 국토개발의 배경과 과정을 살펴보고, 관련 이론 및 외국의 국토개발정책 사례의 검토를 통해 바람직한 정책방향을 모색하도록 한다.
- D605032 경제모형분석론(Economic Models in Planning) 3학점(3)**  
 계획 및 공공정책 분야에서 직면하게 되는 각종 정책문제를 분석하고, 해결대안을 제시하는데 있어서 고려될 수 있는 미시경제학적 접근방법들을 다루게 된다. 다양한 경제모형들의 이론을 검토하고, 이들을 실제 계획과 공공정책 문제의 의사결정에 응용하는 방법과 논리를 다룬다.
- D605033 도시성장관리론(Urban Growth Management) 3학점(3)**  
 우리나라 도시지역에 관한 성장관리 및 계획의 문제점과 새로운 수요를 예측하고 분석·검토한다. 도시지역의 개발문제, 성장문제, 토지이용문제 등을 해결하기 위한 각종 전략과 접근방법들을 다루게 된다.
- D605034 환경생태계획(Ecological Planning) 3학점(3)**  
 대기오염, 수질오염, 폐기물, 소음, 진동 등 환경오염의 현황과 문제점을 살펴본 후, 각종 개발계획이 자연생태계 및 인간 환경의 질에 미치는 영향을 고려하는 생태계획적 접근방법과 환경영향평가제도를 중심으로 고찰한다.
- D605038 환경정보 및 관리론(Environmental Information System and Management) 3학점(3)**  
 대기오염, 수질오염, 폐기물 등 환경오염물질의 오염원과 오염부하 등을 비롯한 각종 환경관련 자료를 지리정보체계와 결합시켜 환경오염의 공간적 분포예측에 적용하고 이를 토대로 환경관리방안을 강구하는 과정과 기법을 연구한다.
- D605035 토지이용계획특론(Advanced Land Use Planning) 3학점(3)**  
 도시계획에서 차지하는 토지이용계획의 의미를 이해하고, 토지이용계획을 위한 토지이용조사, 활동체계와 공간구조이론, 토지수요의 예측과 공간배분, 토지이용계획을 위한 모형과 기법을 다룬다.
- D605036 도시형태론(Urban Form) 3학점(3)**  
 가구와 획지, 가로 등 도시형태의 구성요소를 중심으로 사회·경제적, 역사적, 문화적, 도시형성 과정의 결과물로서 생성된 도시구조와 형태를 고찰하고 그 원인을 분석함으로써 도시에 대한 이해도 증진과 함께 종합적이며, 체계적인 시각을 갖도록 한다.
- D605037 도시개발세미나(Seminar on Urban Development) 3학점(3)**  
 각종 신개발 및 재개발과 관련된 도시개발 관련제도과 기법을 익히도록 한다. 특히 역세권개발, 친수공간 개발, 복합용도개발, 첨단산업단지 개발 등 최근 화두가 되고 있는 각종 도시개발 사업을 중심으로 국내외 사례분석과 연구발표로 진행한다.

- D605040 공간구조론(Spatial Organization) 3학점(3)  
 도시 및 지역계획의 실천적 연구를 위해, 인간활동이 공간상에서 어떻게 투영되고, 또한 지형, 지세, 기타 환경 등의 공간적 요소로 인해 인간활동이 어떻게 영향을 받는가를 다룬다.
- D605437 도시설계세미나(Seminar on Urban Design) 3학점(3)  
 도시설계에 영향을 주는 도시개발정책의 개요를 고찰하고, 도시개발정책이 도시설계에 미치는 영향을 다룬 후, 우리나라와 외국의 도시설계 사례를 비교·분석한 후, 우리나라 도시환경의 질을 높이기 위한 도시설계 방법을 강구한다.
- D605247 부동산경제 및 정책론(Real Estate Economics and Policy) 3학점(3)  
 부동산경제 기초이론, 부동산 관련세제나 부동산개발 등에 관한 부동산 정책, 부동산 관련 법규 등을 다룬다.
- D605435 환경갈등조정론(Environmental Conflict Resolution) 3학점(3)  
 각종 정책과 도시계획, 지역계획, 국토종합계획, 환경계획 등 계획의 입안과 집행과정, 실제 개발과정에서 집단 간, 계층 간, 부문 간, 지역 간 다양한 형태의 갈등과 분쟁이 자주 일어나 엄청난 사회적 비용이 발생하고 있는 바, 이를 해결하는 이론과 기법은 물론, 갈등이나 분쟁을 예측하는 사회영향평가 등의 기법을 다룬다.
- D605436 도시재생(Urban Regeneration) 3학점(3)  
 도시재생의 개념과 필요성, 역사적 변천, 유형, 관련 법규 등 이론적·제도적 고찰과 더불어 최근 진행되고 있는 국내외 사례연구를 통해 도시재생에 관한 전문적 지식을 습득함과 아울러 현장에서 적용할 수 있는 실무능력을 배양하도록 한다.

## 교육과정표

국방안보학과(Department of National Defense Security) / 석사과정

이수구분	전공명	학수번호	교과목명	학점	시수
전공기초		D605266	군사학원론	3	3
		D605267	군사학연구방법론	3	3
		D605268	군사제도사	3	3
		D605269	군사이론	3	3
		D605270	북한군사연구	3	3
		D605271	군사전략연구	3	3
전공공통	국방안보학	D605272	한국정치와 행정	3	3
		D605273	동맹과 협력연구	3	3
		D605274	고급리더십연구	3	3
		D605275	군상담연구방법론	3	3
		D605276	민군관계세미나	3	3
		D605277	위기관리연구	3	3
		D605278	군사과학기술	3	3
		D605279	국방정책연구	3	3
		D605280	국제관계연구	3	3
		D605281	조직관리의 이론과 실제	3	3
전공선택	국방안보학	D605282	인적자원개발론	3	3
		D605283	국방경제학	3	3
		D605284	직업군인의 이론과 실제	3	3
		D605285	국제분쟁사례연구	3	3
		D605286	동북아국제정치론	3	3

## 교육목표와 교육과정 연계표

교육목표	개별전공의 교육목표	교육방침	교과목
진리탐구 (창조적 탐구인)	국방환경변화에 대응할 수 있는 미래형 군사전문가 양성	전쟁의 본질 및 현상연구	군사학원론 군사이론 군사제도사
		안보정책연구	북한군사연구 한국정치와 행정
		군사력 운용연구	동맹과 협력연구 위기관리연구
덕성함양 (도덕적 인격인)	知·情·義를 겸비한 전인적인 군사전문가 양성	전쟁 및 군사력 연관연구	국방정책연구 군사전략연구
		지휘통솔 능력배양	조직관리의 이론과 실제 군상담연구방법론 직업군인 이론과 실제 고급리더십연구 민군관계세미나
실천봉공 (실천적 봉사인)	국제화 능력과 유연하고 탄력적인 대응능력을 갖춘 전문가 양성	전문 직무역량배양	군사학연구방법론 국방경제학 군사과학기술 인적자원개발론
		국제정세연구	국제관계연구 국제분쟁사례연구 동북아국제정치론

## 교육과정 연계도

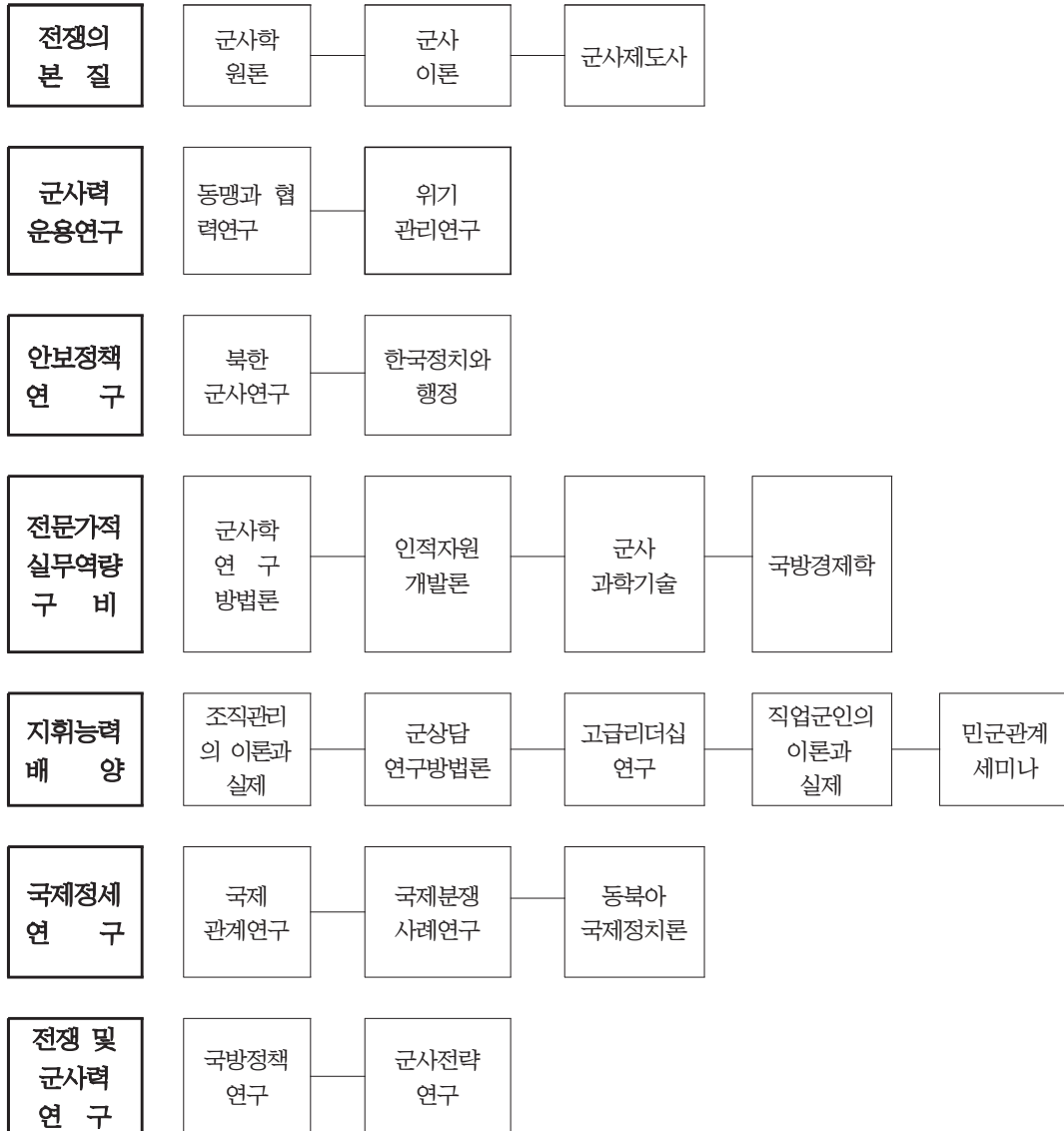



## 교육목표

국방안보 전문학위(석사)취득을 통해 급변하는 국방환경변화에 대응할 수 있는 군사 전문지식과 국제화 능력을 겸비하여, 우리 군의 발전과 국제화·정보화 시대를 선도할 미래형 군사전문가 양성을 목표로 한다.

## 진로/취업분야

- 고도화·전문화된 군 내·외부 전문인력으로 활동 가능
- \* 군 내·외부 교수요원, 연구원, 군무원 등 교육·연구·행정실무 분야 전문가
- 보다 능동적이고 뛰어난 위기대처능력을 겸비한 군 간부로 활동
- 활동가능 분야 : 국방부 또는 군부대, 군 관련 연구소, 방위산업체, 교수요원, 해외 유학, 박사학위과정 진학 등

## 교과목해설

- D605266 군사학원론(The Principles of Military Science) 3학점(3)  
군사학이란 무엇인가? 로부터 군사학의 개념, 안전보장이론, 전쟁의 이해, 군사조직 및 인사관리 등 군사학원론 중점으로 학습한다.
- D605267 군사학연구방법론(Approaches to the Study of Military Studies) 3학점(3)  
군사학의 과학적 체계화를 위한 각종 이론과 이론적, 실증적, 계량적 연구방법 등을 소개하며, 연구논문 작성에 필요한 자료의 수집, 조사, 분류 및 절차를 학습한다.
- D605268 군사제도사(An Institutional history of Military) 3학점(3)  
전쟁에 관한 군사문제와 정치, 경제, 사회, 이념 등의 상호작용을 연구한다. 분야는 국방사, 근대사, 제도사 및 기술사(교리, 편제, 무기체계 및 장비) 군사적 사료편찬에 대해 주안을 둔다.
- D605269 군사이론(Military Theory) 3학점(3)  
군사이론의 개념으로부터 전쟁원칙, 동서양 군사이론가들의 군사이론 소개 등을 통해 군사이론의 중요성과 필요성을 인식시키고, 손무의 손자병법과 클라우제비츠의 전쟁론 같은 고전적 군사이론들을 현대적 관점에서 군사이론과 접목시킨다.
- D605270 북한군사연구(Study of North Korean Military Affairs) 3학점(3)  
북한군의 군사력, 군사전략, 군구조에 대한 과학적 분석능력과 이해를 심화시키는데 있다. 북한군과 관련된 현안들 중에서 특히 김정일 시대 이후의 북한군 군사력과 군사전략 변화에 대해서 중점적으로 논의한다.
- D605271 군사전략연구(Military Strategic Studies) 3학점(3)  
국가전략의 주요 부분으로써 군사전략의 본질과 개념을 이해하고, 전략수립과정을 실제 사례를 중심으로 연구하여 국가목표 달성을 위한 군사력의 건설과 역할 및 운용에 관한 분석·평가의 기초를 제공한다.
- D605272 한국정치와 행정(Korean Politics and Administration) 3학점(3)  
해방이후 한국정치의 총체적 현상을 주제별로 고찰하고 행정조직의 기본체계에 주안을 둔다.

- D605273 동맹과 협력 연구(Alliance and Cooperation study) 3학점(3)  
국방정책의 가장 핵심에 타국과의 군사적 관계를 규정 짓은 군사동맹과 협력관계이다. 군사동맹의 형성, 유지, 소멸에 대한 이론적 연구와 군사동맹 및 협력간 발생할 수 있는 각종 이슈들에 대해 중점을 둔다.
- D605274 고급리더십연구(Study of Advanced Leadership) 3학점(3)  
고급지휘관으로서 전·평시 요구되는 지휘통솔 기법과 기술 및 고급 지휘관의 자질개발 등을 리더십 일반 이론과 연계하여 연구 및 토의한다.
- D605275 군상담연구방법론(Research Methodology in Military Counseling) 3학점(3)  
병사들의 행동과 심리과정을 과학적으로 연구하는 학문인 심리학적 지식을 학생들에게 제공함으로써 자신 및 타인에 대한 객관적인 이해를 가능하게 하고 장차 지휘자로서 부하 행동에 대한 이해와 효과적인 리더십을 함양하는데 필요한 기초지식을 부여한다.
- D605276 민군관계세미나(Semina of civil military relations) 3학점(3)  
민군관계의 개념을 광의와 협의로 나누고, 군대와 사회와의 관계, 군대와 정치와의 관계를 탐구하며, 향후 민군관계의 바람직한 모델과 발전과제를 연구하여 군 전문 직업 군인으로서 바람직한 직업적 가치관과 태도를 정립한다.
- D605277 위기관리 연구(Crisis management Research) 3학점(3)  
탈냉전 이후 국가 간에 증가하고 있는 위기사태를 어떻게 성공적으로 관리하여 분쟁 전쟁으로 확대되는 것을 방지할 수 있는지에 대한 이론과 실제를 연구하는데 중점을 둔다.
- D605278 군사과학기술(Military Science and technology) 3학점(3)  
현재 운용되고 있거나 개발 중에 있는 무기체계와 군사과학기술 이론을 체계적으로 알아봄으로써 군사과학기술의 중요성 및 발전추세에 대해 학생들에게 새롭게 인식시킨다.
- D605279 국방정책연구(Study of Defense Policy) 3학점(3)  
국방정책에 관한 이론적 고찰과 실제 국방정책에 대한 분석을 통하여 국제적, 지역적, 국가적 차원에서 안보정세 판단능력을 배양하고, 국방정책의 수립, 집행, 평가에 관한 전문적 지식을 함양하는데 주안을 둔다.
- D605280 국제관계연구(International Politics) 3학점(3)  
국가간 관계 및 국제정치에 대한 주요 이론들-현실주의, 자유주의, 마르크스주의, 세계체제론의 핵심과 그것을 둘러싼 쟁점을 공부한다. 아울러 최근 국제정치이론의 새로운 의제로 떠오르고 있는 페미니즘을 포함한 탈 근대국제관계이론의 적합성과 의미를 검토한다.
- D605281 조직관리의 이론과 실제(Theory and Truth of Organization management) 3학점(3)  
조직의 관리자로서 역량을 증진하기 위한 기본과목으로서 조직과 관리 분야에서 조직현상을 이해, 설명, 예측할 수 있는 지식과 관련 기법을 학습하는데 주안을 둔다.
- D605282 인적자원개발론(Human Resources Development) 3학점(3)  
조직 구성원들의 역량을 개발시키기 위한 교육훈련, 경력개발 등의 이론과 기법을 이해함으로써 부하와 조직의 역량개발을 지식과 방법을 이해시킨다.
- D605283 국방경제학(Military Economics) 3학점(3)  
군사적 의사결정에 응용할 수 있는 경제학의 제반이론과 분석기법을 습득케하여 제한된 자원을 효율적으로 관리하고 최적으로 운용할 수 있는 능력을 배양한다.

- D605284 직업군인의 이론과 실제(A Professional Soldier) 3학점(3)  
직업군인은 전문성, 사회적 책임성, 단체성 등이 균형 있게 조화되어야 함으로 개인적인 지극히 작은 범위가 아니라 위대하고 숭고한 국가와 민족 앞에 충성된 삶을 살겠다는 자랑스러운 군인 상을 정립하는데 중점을 둔다.
- D605285 국제분쟁 사례 연구(International Dispute Case Study) 3학점(3)  
국가간에 발생하는 각종 분쟁현상에 대한 원인과 조정에 관한 제반 이론을 탐구하고 이들 이론을 바탕으로 실질적인 사례를 연구 및 검토함으로써 국제분쟁을 해결할 수 있는 대안을 모색한다.
- D605286 동북아 국제정치론(Northeast International Politics) 3학점(3)  
동북아 각국 군사체제의 역사적 변천을 살펴보고, 21세기 동북아 각국의 국가전략, 군사전략, 군사력건설, 동맹체제 등의 양상을 비교 분석하여, 우리의 대응태세를 갖도록 하는데 중점을 둔다.



# 5

융합신기술대학원  
석사과정

## 교육과정표

에너지광기술융합학과(Department of Energy Convergence) / 석사과정

이수구분	전 공 명	학수번호	교과목명	학점	시수
전공기초		D605179	태양전지 I	3	3
		D605186	이차전지 I	3	3
		D605216	고급물리화학	3	3
		D605217	고급무기화학	3	3
		D605202	전자기학	3	3
		D605203	파동광학	3	3
전공공통	태양광에너지	D605187	태양전지II	3	3
		D605188	이차전지II	3	3
		D605129	전력변환설계	3	3
		D605190	전력전자공학특론	3	3
		D605194	에너지 재료 및 분석	3	3
		D605195	스마트그리드	3	3
		D605196	차세대 태양전지	3	3
		D605197	차세대 배터리응용	3	3
		D605189	태양광발전시스템	3	3
		D605199	에너지융합시스템	3	3
		D605200	차세대 태양전지 특론	3	3
D605201	차세대 에너지저장시스템	3	3		
전공공통	응용화학	D605218	유기화학특론	3	3
		D605219	분석화학특론	3	3
		D605220	고급물리화학특론	3	3
		D605221	고체화학응용	3	3
		D605222	고체물리화학특론	3	3
		D605223	세라믹스특론	3	3
		D605224	고급무기화학특론	3	3
		D605225	고급재료화학	3	3
		D605226	기기분석특론	3	3
		D605227	고급공업화학I	3	3
		D605228	고급공업화학II	3	3
		D605229	고급고분자화학	3	3

이수구분	전 공 명	학수번호	교과목명	학점	시수
전공공통	레이저광정보	D605204	고급기하광학	3	3
		D605206	응용광학	3	3
		D605207	레이저특론	3	3
		D605208	광정보처리	3	3
		D605205	광학설계	3	3
		D605209	박막광학	3	3
		D605210	광학설계실습	3	3
		D605211	광응용시스템	3	3
		D605212	분광학	3	3
		D605213	광전자공학	3	3
		D605214	광섬유광학	3	3
		D605215	광학특론	3	3

## 교육목표와 교육과정 연계표

### 태양광에너지전공

교육목표	개별전공의 교육목표	교육방침	교과목 예시
세계수준의 학문과 이론의 탐구	진리탐구 수준의 세계화	최신학문의 탐구 및 수준의 세계화	태양전지 I 이차전지 I
창조적인 진리탐구의 능력 심화		창의력에 의한 창조적인 지식과 이론의 탐구	태양전지II 이차전지II
연구방법의 엄정 과학화		연구방법의 과학성과 타당성의 극대화	전력변환설계 전력전자공학특론
학문과 지식의 현실적응력 추구	이론의 현실적 적응력 최대화	학문의 현실적인 문제해결의 지향화	에너지 재료 및 분석 스마트그리드
문제 해결력을 가진 전문인 양성		실제의 문제해결력을 가진 전문가의 육성	차세대 태양전지 차세대 배터리응용
선한 목적에 활용되는 지식의 탐구		인류의 복지와 평화의 증진	태양광발전시스템 에너지융합시스템
인류적 덕성의 완성		인류의 도덕성 함양과 교양의 증진	차세대 태양전지 특론
행복과 복지의 사회 건설		인류적 덕성과 이상의 함양	우호적인 협력하는 사회의 구축
문화적 인류 세계의 창조		삶의 조건의 개선 및 향상화	-



## 응용화학전공

교육목표	개별전공의 교육목표	교육방침	교과목 예시
세계수준의 학문과 이론의 탐구	진리탐구 수준의 세계화	최신학문의 탐구 및 수준의 세계화	고급물리화학, 고급무기화학
창조적인 진리탐구의 능력 심화		창의력에 의한 창조적인 지식과 이론의 탐구	유기화학특론, 분석화학특론
연구방법의 엄정 과학화		연구방법의 과학성과 타당성의 극대화	고급물리화학특론, 고체화학과응용
학문과 지식의 현실적응력 추구	이론의 현실적 적응력 최대화	학문의 현실적인 문제해결의 지향화	고체물리화학특론, 세라믹스특론
문제 해결력을 가진 전문인 양성		실제의 문제해결력을 가진 전문가의 육성	고급무기화학특론, 고급재료화학
선한 목적에 활용되는 지식의 탐구		인류의 복지와 평화의 증진	기기분석특론, 고급공업화학I
인류적 덕성의 완성		인류의 도덕성 함양과 교양의 증진	고급공업화학II
행복과 복지의 사회 건설	인류적 덕성과 이상의 함양	우호적인 협력하는 사회의 구축	고급고분자화학
문화적 인류 세계의 창조		삶의 조건의 개선 및 향상화	-

레이저광정보전공

교육목표	개별전공의 교육목표	교육방침	교과목 예시
세계 수준의 학문과 이론의 탐구	인성과 창의력을 갖춘 광학전문인 양성	철저한 기술 이론 습득	전자기학 파동광학
창조적인 진리탐구의 능력 심화		항상 최선을 다할 수 있는 마음가짐	고급기하광학 레이저특론 분광학
연구방법의 엄정 과학화		생각할 수 있는 능력배양	광섬유광학 광학설계 박막광학
학문과 지식의 현실 적용력 추구		현장에서의 응용력 강화	응용광학 광응용시스템 광전자공학
문제 해결력을 갖춘 전문인 양성		전문가적 기량획득	광정보처리 광학특론 광학설계실습

## 교육과정 연계도

태양광에너지전공

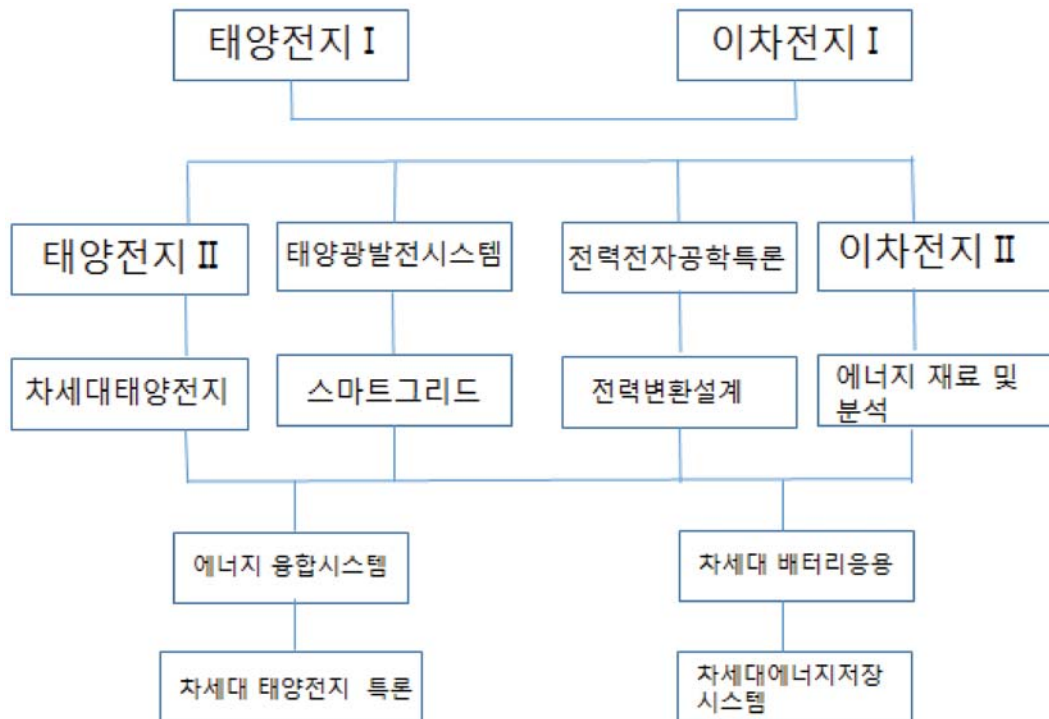

응용화학전공

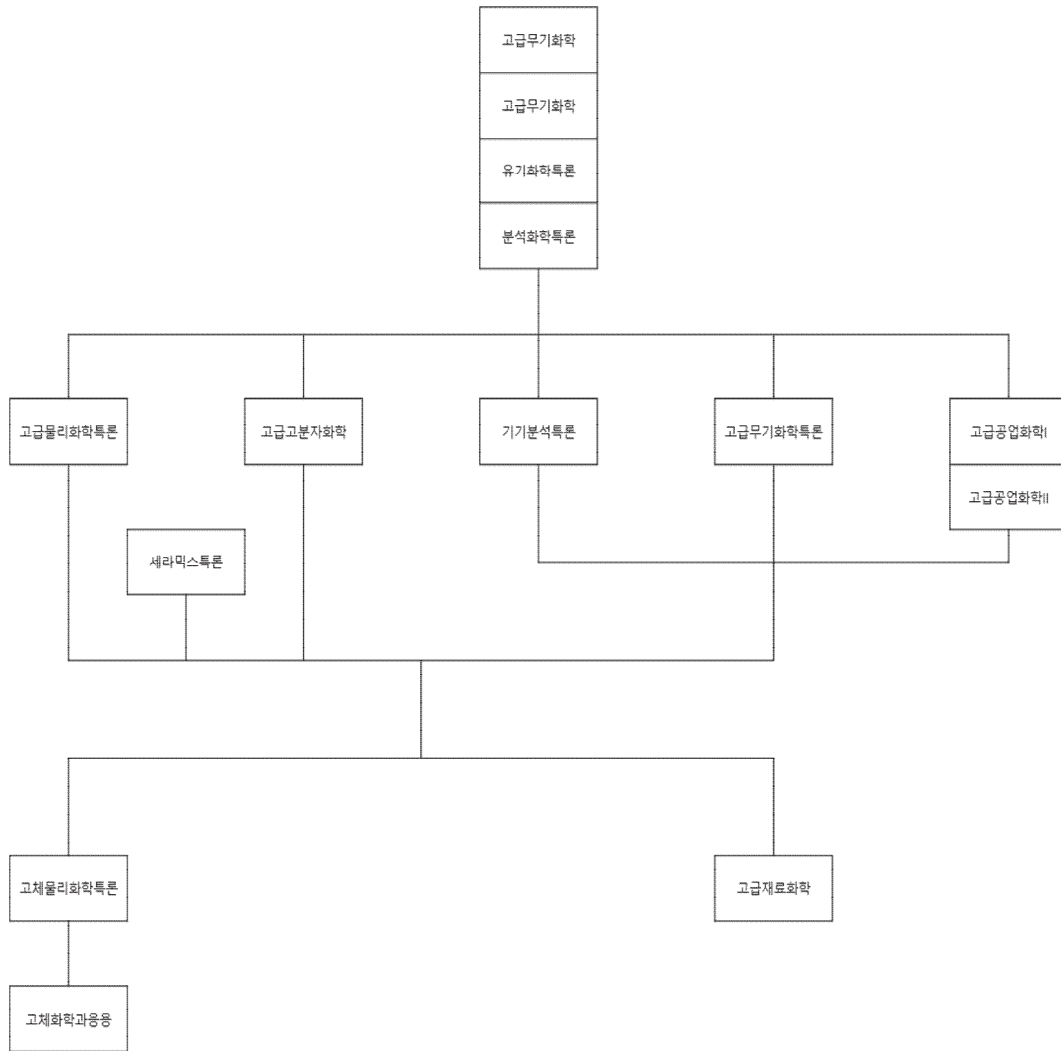

레이저광정보전공



## 태양광에너지전공

### 교육목표

태양광에너지전공은 태양광에너지(태양전지)와 에너지저장(이차전지), 에너지 전력변환 등의 국가 및 지역의 차세대에너지 융복합 산업육성과 기술연구에 이바지하기 위하여 세계적 수준의 교육과 연구 역량을 구축하고 미래 친환경 에너지 융복합 산업을 선도할 창의적이고 진취적인 우수한 고급연구인력 양성을 목표로 한다. 이 교육을 통하여 연구결과의 수월성을 확보하기 위한 창의적 사고와 융합기초지식의 습득과 에너지생성, 저장 및 전달의 문제 해결능력 함양하고, 지속적 자기계발 및 의사표현능력, 태양광 에너지 공동체 활동을 통한 협동 능력 향상 및 리더쉽 강화하며, 다문화 및 다국적 학생 교류를 통한 글로벌 연구역량을 확보할 수 있도록 한다.

### 진로/취업분야

취업분야로는 태양광과 이차전지 산업으로 진출을 하게 된다. 세부 진로는 태양전지의 소재, 셀 및 모듈, 시스템 및 전력서비스의 태양광산업의 가치사슬 전 분야와 이차전지의 화학소재, 전지제조 및 에너지저장서비스 분야의 민간 및 공기업의 핵심 엔지니어가 될 수 있다. 국가고시를 통한 공인자격증 취득과 함께 전문기술인으로서 활동할 수도 있고, 국내외 대학원 진학을 통하여 대학교수 및 국공립 전문 연구원 전문 과학자가 될 수 있다. 또한, 신재생에너지 분야의 기술창업을 통한 전문 기술 경영인이 될 수 있다.

## 레이저광정보전공

### 교육목표

레이저광정보전공은 광학 및 광기술 응용분야의 연구와 광학 관련 산업분야에서 필요로 하는 광공학 전문 연구 인력의 양성에 주목적을 두고 있다.

이를 위하여 광학 및 광 응용 기술의 기본이 되는 물리화학적 기초를 확립하며 이를 바탕으로 광학의 제 분야를 이론 및 실험 실습을 통하여 연구하고 광 시스템과 관련된 전기 전자회로 및 소자에 대한 교육을 병행하여 광공학 분야의 전문적인 연구 개발에 종사할 수 있는 고급인력을 양성한다. 본 학과에서는 전자기학과 파동광학을 기반으로 광기술의 산업적 활용과 신기술의 창출을 위하여 레이저광학, 기하광학, 분광학, 광전자공학, 광섬유, 박막광학, 광정보처리 등의 분야에도 충분한 지식을 습득할 수 있도록 한다.

### 진로/취업분야

결상기기(카메라, 복사기, 쌍안경, 현미경, 노광기 등) 제조업체의 연구개발부서를 비롯하여 광통신 및 광정보(광섬유, 광입출력장치 등) 관련업체, 레이저 및 응용기기, 광의료기기, 계측기기, 광소재 및 부품(광학유리, 렌즈, 프리즘, 반사경, 광필터 등)을 제조하는 업체의 연구개발부서, 그리고 광기술 관련 국공립 연구기관의 연구원으로 취업할 수 있다.

## 응용화학전공

### 교육목표

화학의 기초이론과 응용을 위한 학문을 발전시킴을 교육목표의 일반적인 바탕으로 한다. 세부전공분야는 물리화학, 유기 및 고분자화학, 무기 및 분석화학 등 3개 분야로 나뉘며 각각의 전공분야는 오늘날 산업사회가 요구하는 적합한 지식과 연구개발능력을 갖는 인재를 양성하는데 그 궁극적인 목적을 둔다.

### 진로/취업분야

- 디스플레이, 반도체 소자, 박막 제조 등 반도체 분야
- 무기물 및 유기물 합성 분야
- 축전지 연구 및 개발, 수소에너지 개발, 핵연료 개발, 태양에너지 변환 등 에너지 관련 산업
- 고분자합성, 염료, 화장품, 석유화학 등의 화학제품을 개발하고 생산하는 분야
- 치료제, 예방약, 진단시약 등을 개발하고 제조하는 의화학분야
- 식품첨가물 개발, 비료 개량과 제조, 동식물 성장제를 개발하는 식품화학 분야와 농화학분야
- 폐기물처리, 오염측정, 공해물질 제거용 촉매 개발 등 환경분야
- 화학 및 재료 관련 연구소의 연구원

## 태양광에너지전공

- D605179 태양전지 I(Photovoltaics I) 3학점(3)  
태양광을 직접적으로 전기로 바꾸는 solar device의 기본 개념부터 출발하여 응용까지 강의한다. 특히, 결정형 실리콘 태양전지에 대한 태양광의 특성, 반도체 pn접합, 태양전지의 특성, 설계, 모듈 등 solar device의 기초이론과 응용을 강의한다.
- D605186 이차전지 I(Rechargeable Battery I) 3학점(3)  
전기화학적 방법을 이용한 리튬이온전지 및 자동차용 납축전지 등 2차전지에 대한 기초이론과 에너지 저장 방법에 대하여 배운다. 장기적인 에너지 저장을 위한 2차 전지의 기본적인 개념과 2차 전지의 종류, 제조 공정 및 재료에 대한 기본 지식을 배운다.
- D605187 태양전지 II(Photovoltaics II) 3학점(3)  
박막형 실리콘 태양전지, CIGS, CdTe 박막태양전지와 유기 및 염료감응 태양전지에 대한 태양광의 특성, 반도체 pn접합, 태양전지의 특성, 설계, 모듈 등 solar device의 기초이론과 응용을 배운다.
- D605188 이차전지 II(Rechargeable Battery II) 3학점(3)  
리튬이온전지 등 2차전지에 대한 기초이론과 에너지 저장 이론과 제조 방법에 대하여 심화된 내용을 배운다.
- D605189 전력변환설계(Design of power conversion) 3학점(3)  
전력변환의 기초가 되는 스위칭 컨버터의 종류와 전력변환 개념에 대한 기본이론을 다루고, 태양전지로부터 효율적인 에너지 변환위한 기반 시스템 활용에 대하여 강의한다.

- D605190 전력전자공학특론(Special topics of power electronics engineering) 3학점(3)  
 최신 기술로서 전력변환의 종류와 전력변환 시스템과 관련한 신기술을 소개하고 기본 이론과 관련 반도체 소재/소자 및 응용성에 대해 강의한다.
- D605194 에너지 재료 및 분석(Energy materials and analysis) 3학점(3)  
 에너지 재료의 결정형 및 박막성장을 위한 sputtering, PECVD 등 물리, 화학적 방법의 이론과 활용에 대하여 강의하고, 성장된 박막의 분석을 위하여 SEM, AES, XPS 등의 화학적 분석법과 XRD, RBS 등의 물성 분석 기본이론과 응용에 대하여 강의한다.
- D605195 스마트그리드(Smart grid) 3학점(3)  
 전력의 전주기적 활용의 효율성을 극대화하기 위하여 재생에너지의 활용과 통신기술을 접합한 융합 시스템인 스마트 전력망의 기본 개념과 향후 활용성에 대하여 강의한다.
- D605196 차세대 태양전지(Next Generation Solar Cell) 3학점(3)  
 나노융합형 저비용 고효율(전환효율 30% 이상) 박막형 실리콘 태양전지, 차세대 화합물 반도체 CZTS, 눈 등 박막태양전지와 플렉시블 태양전지가 가능한 나노 유기 태양전지에 대한 태양광의 특성, 반도체 pn접합, 태양전지의 특성, 설계, 모듈 등 solar device의 기반이론과 응용을 다룬다.
- D605197 차세대 배터리응용(Applications of next generation battery) 3학점(3)  
 차세대전지 개론에서는 2차 전지의 기본적인 개념과 2차 전지의 종류, 제조 공정 및 재료와 효율적 활용에 대하여 강의한다.
- D605198 태양광발전시스템(solar electricity generation system) 3학점(3)  
 태양광발전 전력시스템과 관련된 전기, 전자 이론, 전력변환 장치 및 모니터링 시스템에 관하여 강의하고 실제로 응용하는 데 필요한 설계의 기본과 응용을 강의한다.
- D605199 에너지융합시스템(Energy convergence system) 3학점(3)  
 전력생성 및 저장을 결합한 융복합 시스템 및 각 소자의 활용에 대한 시스템 이슈에 대하여 논의하고, 태양전지와 이차전지를 결합한 에너지 융복합 시스템의 구성과 기능에 대하여 강의한다.
- D605200 차세대 태양전지 특론(Special topics of current solar cells) 3학점(3)  
 3세대 기반의 유기태양전지, 페로브스카이트 태양전지 등 초저가 초고효율의 신기능 태양전지의 기본 소재, 물성, 소자특성, 전력생성 메커니즘에 대한 최신 기술을 소개하고 공부한다.
- D605201 차세대 에너지저장시스템(Special topics of energy storage system) 3학점(3)  
 나노 융합 및 신소재를 이용한 차세대 에너지 저장 메커니즘 및 소자 개념 등에 대한 신기술을 소개하고 신기능 활용을 위한 이론과 응용에 대하여 강의 한다.

## 레이저광정보전공

- D605202 전자기학(Electromagnetic Theory) 3학점(3)  
 정전장, 정자장 이론을 기본으로 하여 시변계에서의 전자장, 평면전자파의 전파특성 및 도파관 등에 대하여 개념을 확립시킨다.
- D605203 파동광학(Wave Optics) 3학점(3)  
 광의 파동적 현상 및 성질에 기초한 교과목으로 회절 및 간섭에 중점을 두어 광파동의 코헤런스 이론, 2광속 및 다중 광속 간섭 및 응용, 기초전자기파 이론, 광파의 회절, 회절 결상론, Holography, 회절격자이론 등을 다룬다.



- D605204 고급기하광학(Advanced Geometrical Optics) 3학점(3)  
Gauss광학 이론, Hamilton 광학 이론과 수차론을 다루며 광학계의 설계 및 평가를 위한 이론적 기초를 확립한다.
- D605205 광학설계(Optical System Design) 3학점(3)  
Seidel 수차 이론, 유한 광선 수차 이론, 파면 수차 이론을 바탕으로 광학계의 설계 및 평가 방법을 다룬다.
- D605006 응용광학(Applied Optics) 3학점(3)  
광학소자, photometry, 진공이론과 실제, 광학을 응용하는 제반분야를 다룬다.
- D605207 레이저특론(Advanced Laser Theory) 3학점(3)  
방사와 원자계의 상호작용, 광공진기 및 레이저 발전이론 을 중심으로 하여 고출력 초단펄스 레이저 시스템개발에 관련된 비선형 현상 등을 연구한다.
- D605208 광정보처리(Optical Information Processing) 3학점(3)  
회절이론, 후리에광학 등을 기초로 하여 결상계이론, 광정보처리, holography, 광학연산 등을 연구한다.
- D605209 박막광학(Thin Film Optics) 3학점(3)  
전자기과 이론을 기초로 하여 무반사, 고반사 대역 filter등의 광학 박막과 광자성 박막이론을 다룬다.
- D605210 광학설계실습(Optical Design Practice) 3학점(3)  
사진기, 복사기등 일상생활에 사용되는 광학기기의 렌즈계를 직접 설계하고, 분석하여 봄으로써 광학계의 설계능력을 기른다.
- D605211 광응용시스템(Optical Sensing System) 3학점(3)  
광응용 계측, 측광, 계측용 광원, 광전파계, 광센서, 광응용 계측 시스템을 다룬다.
- D605212 분광학(Spectroscopy) 3학점(3)  
원자 분광학, 분자 분광학, 레이저 분광학 등 제반 분야를 다룬다.
- D605213 광전자공학(Optoelectronics) 3학점(3)  
레이저를 중심으로 전자공학과 광학을 접목하여 광섬유, 광도파소자를 이용한 전송회로, 결정광학을 이용한 광기능소자 그리고 광변조와 편향을 이용한 광제어 및 광검파 등에 대하여 다룬다.
- D605214 광섬유광학(Fiber Optics) 3학점(3)  
Maxwell방정식을 기초한 전자기파전파이론에 기초하여 평면유전체 도파로, 원통형 유전체도파로 등에서의 광파전파와 분산, 모드 결합 등을 다루며, 광섬유의 응용분야로써 sensor, 의료에의 응용, 영상전달 특성 등을 다룬다.
- D605215 광학특론(Advanced Optics) 3학점(3)  
광학 및 광학공학의 제반영역 중 첨단산업분야와 밀접한 관련을 갖는 분야들과 특별히 관심이 고조되는 분야에 대해 연구한다.

## 응용화학전공

- D605216 고급물리화학(Advanced Physical Chemistry) 3학점(3)  
과동역학의 일반적인 이론을 검토한다.

- D602517 고급무기화학(Advanced Inorganic Chemistry) 3학점(3)  
 무기물질의 전자적 구조와 결합적특성에 관련한 내용및 응용등 전반적이면서도 세분화된 내용을 공부한다.
- D605218 유기화학특론(Special Topic on Organic Chemistry) 3학점(3)  
 유기화학의 현대적인 이론을 중심으로 반응에 대하여 체계적으로 이론을 확립할수있게 한다
- D605219 분석화학특론(Special Topic on Analysis Chemistry) 3학점(3)  
 용액중에서의 평형,침전의 원리,착물생성의 원리와 그의 응용과 기타 고전지식 및 최신지식을 다룬다
- D605220 고급물리화학특론(Special Topic on Advanced Physical Chemistry) 3학점(3)  
 이론화학 분야의 학술지를 중심으로 과제를 고찰하고 최근의 연구방법을 기존의 방법과 비교 분석한다
- D605221 고체화학과응용(Solid chemistry & Application) 3학점(3)  
 세라믹스의 전반적인 지식을 강의하며 흔히 접하는 세라믹스 재료에대해 합성, 분석 및 물성에 대한 실험을 실시한다
- D605222 고체물리화학특론(Special Topic on Solid State Chemistry) 3학점(3)  
 고체의 전자기적 성질을 살펴보고,비화학 양론을 보이는 고체들에 대해 실험적 고찰을 한다.
- D605223 세라믹스특론(Special Topics on Ceramics) 3학점(3)  
 파인 세라믹스의 특성 및 응용분야를 알아보고 성질을 여러 기기를 이용하여 특성파악 실험을 실시한다
- D605224 고급무기화학특론(Advanced Inorganic Chemistry) 3학점(3)  
 무기화학 중 최근 관심이 집중되는 분야를 선택하여 원리와 반응과정, 이와 관련된 기기들의 사용법과 데이터 분석에 관하여 다룬다
- D605225 고급재료화학(Advanced Material Chemistry) 3학점(3)  
 신소재들의 응용성이 물질의 화학적 특성 및 구조와 무관하지 않으므로 이에 대해 공부한다
- D605226 기기분석특론(Advanced Instrumental Analysis) 3학점(3)  
 측정기와 관련된 기초물리,전자공학,기하광학,연구목적을 위한 각 설계 및 화학적 응용을 다룬다
- D605227 고급공업화학(Advanced Industrial ChemistryI) 3학점(3)  
 전통적인 산, 알칼리, 비료공업을 비롯하여 전기화학공업, 금속화학공업, 세라믹공업등을 다룬다
- D605228 고급공업화학II(Advanced Industrial ChemistryII) 3학점(3)  
 신기술개발로 주목되는 전기전자재료, 생물전기화학, 신금속재료 등의 원리 및 응용을 다룬다
- D605229 고급고분자화학(Advanced Polymer Chemistry) 3학점(3)  
 고분자화학에서 최근에 발전한 부분 중에서 시대성에 부합하는 몇 개 항목을 깊이있게 강의, 연구한다

## 교육과정표

BT융합학과(Department of BT and Convergence) / 석사과정

이수구분	전공명	학수번호	교과목명	학점	시수
전공기초		D605158	수리통계학	3	3
		D605159	경제성분석	3	3
		D605160	의약품제형설계	3	3
		D605162	우수의약품제조관리학	3	3
		D605162	분자미생물학	3	3
		D605163	고급생화학	3	3
전공공통	산업공학	D605164	고등선형계획법	3	3
		D605165	생산관리고등논제	3	3
		D605166	의사결정론	3	3
		D605167	제조시스템공학	3	3
		D605168	수리계획특론	3	3
		D605169	네트워크최적화	3	3
		D605170	물류관리론	3	3
		D605171	프로젝트관리론	3	3
		D605172	컴퓨터통합생산시스템	3	3
		D605173	신뢰성공학	3	3
		D605174	실험계획법	3	3
		D605175	품질경영	3	3
전공공통	제약공학	D605176	의약품인허가론	3	3
		D605177	공통기술문서작성법	3	3
		D605178	의약품 R&D 전략	3	3
		D605180	지식재산권과 특허전략	3	3
		D605181	의약품제형설계특론	3	3
		D605182	제약기술전략	3	3
		D605183	약사관계법규	3	3
		D605184	완제 및 원료제조관리학	3	3
		D605185	우수의약품제조관리학특론	3	3
		D605191	분리분석학특론	3	3
		D605192	공정밸리데이션	3	3
		D605193	유기화학특론	3	3

이수구분	전 공 명	학수번호	교과목명	학점	시수
전공공통	바이오 메디컬학	D605287	신호전달	3	3
		D605288	자유라디칼	3	3
		D605289	단백질정제론	3	3
		D605290	효소학특론	3	3
		D605291	분자생물학방법론	3	3
		D605292	뉴론과호르몬	3	3
		D605293	인류유전학특론	3	3
		D605294	암세포유전학	3	3
		D605295	돌연변이특수연구	3	3
		D605296	발생생리학특론	3	3
		D605297	호르몬학특론	3	3
		D605298	발생유전학특론	3	3

## 교육목표와 교육과정 연계표

### 산업공학전공

교육목표	개별전공의 교육목표	교육방침	교과목 예시
진리탐구	산업·경제시스템 전반 또는 분야별 분석·설계·운영에 필요한 지식의 함양	다양한 산업공학적 방법론의 심화 학습	수리통계학 경제성분석 고등선형계획법 의사결정론 수리계획특론 실험계획법
덕성함양	양심과 신의성실을 바탕으로 윤리적인 전문가 양성	기업의 사회적 책임과 전문가의 윤리관 함양	품질경영 신뢰성공학
실천봉공	이론적 방법론을 실제에 맞게 응용하는 능력 함양	산업·경제·기업 실제 사례 중심 학습	생산관리고등논제 네트워크최적화 물류관리론 프로젝트관리론 제조시스템공학 컴퓨터통합생산시스템

### 제약공학전공

교육목표	개별전공의 교육목표	교육방침	교과목 예시
진리탐구	전문적 지식심화 및 창의적 인재 육성	최신 연구동향에 대한 고찰을 통한 앞서가는 전문가 교육	의약품인허가론 의약품제형설계 공통기술문서작성법 의약품 R&D 전략 지식재산권과 특허전략 의약품제형설계특론 제약기술전략 분리분석학특론
덕성함양	양심과 신의성실을 바탕으로 윤리적인 전문가 양성	국민건강에 직결되는 BT융합분야의 투철한 윤리의식 교육	유기화학특론 약사관계법규
실천봉공	국민건강 증진에 기여하는 전문가 양성	경제성있는 의약품개발을 위한 실무교육	우수약품제조관리학 완제 및 원료제조관리학 우수약품제조관리학특론 공정밸리데이션

바이오메디컬학전공

교육목표	개별전공의 교육목표	교육방침	교과목 예시
진리탐구	유전공학 분야의 최신이론 습득. 창의력을 갖춘 유전공학도 양성.	생명과학의 기초적 이론과 첨단 이론의 탐구. 유전공학의 기본 원리 습득과 이를 통한 창의력 도출.	분자 미생물학 고급생화학 신호전달 자유라디칼 단백질 정제론 분자생물학 방법론
덕성함양	능동적 사고를 갖춘 전문 인력 배양. 세계적 가치관을 배양.	연구의 주도적 역할과 동기 부여. 유전공학의 생물학적 가치 부여.	돌연변이 특수연구 발생생리학 특론 인류유전학 특론 효소학 특론 암세포 유전학
실천봉공	과학 대중화의 능력 배양. 다양한 문화의 체험	사회전반의 여러 분야에 봉사능력 배양. 국제교류를 통한 세계관 확립.	뉴론과 호르몬 발생유전학 특론 호르몬학 특론

## 교육과정 연계도



## 산업공학전공

### 교육목표

산업공학의 지식을 바탕으로 BT융합분야에서 요구하는 실무능력과 전문지식을 겸비한 인재의 양성

### 진로/취업분야

- 관련 산업분야 기업과 연구소의 생산, 품질, 물류, R&D, 기획 분야

## 제약공학전공

### 교육목표

청주대학교 전학정신인 교육구국을 바탕으로 BT이론과 연구지식을 교육하여 창의적이고 국제경쟁력을 갖춘 인재양성을 교육목표로 한다

### 진로/취업분야

- 제약관련 기업(국내 및 다국적 기업)
- 공무원(식품의약품 안전처, 건강보험공단, 보건산업진흥원 등)
- 임상시험 및 인허가 관련 CRO
- 화장품관련기업
- 식품관련기업

## 바이오메디컬학전공

### 교육목표

바이오의학의 지식을 바탕으로 BT융합분야에서 요구하는 실무능력과 전문지식을 겸비한 인재의 양성

### 진로/취업분야

- 제약관련 기업(연구, 품질, 생산)
- 공무원(식품의약품 안전처, 질병관리본부, 보건산업진흥원 등)
- 임상시험 및 인허가 관련 CRO
- 화장품관련기업(연구, 품질, 생산)
- 식품관련기업(연구, 품질, 생산)

## 산업공학,제약공학,바이오메디컬학

D605158 수리통계학(mathematical statistics)

확률, 확률분포, 추정과 검정에 대하여 학습

3학점(3)



D605159 경제성분석(economical analysis)	3학점(3)
경제적 대안들의 시간적 가치와 비용 측면에서 평가하는 기법에 대하여 학습	
D605161 우수의약품제조관리학(Good Manufacturing Practices)	3학점(3)
GMP 실기에 필요한 기본 과학지식을 이해, GMP 규정 및 가이드라인, GMP SOP / Audit(Inspection), GMP 운영의 실제 및 주요쟁점	
D605160 의약품제형설계(Pharmaceutical Formulation design)	3학점(3)
의약제형과 제형소재, 서방제형설계, 복합제형설계, 서방성 제형설계 및 동등성평가	
D605162 분자미생물학(Molecular Microbiology)	3학점(3)
미생물의 분류, 형태, 생리, 유전자 등을 최근 연구자료를 기초로 하여 분자 수준에서 고찰한다.	
D605163 고급생화학(Advanced Biochemistry)	3학점(3)
생체를 구성하고 있는 물질들의 구조와 대사과정을 물리, 화학적인 면에서 이해하고 이에 대한 최신 정보 및 이론에 대해 강의하고 토론한다.	

### 산업공학전공

D605164 고등선형계획법(advanced linear programming)	3학점(3)
선형계획법의 고급 이론과 응용에 대하여 학습	
D605165 생산관리고등논제(advanced production management)	3학점(3)
첨단 고급 생산관리 기법에 대하여 학습	
D605166 의사결정론(decision making theory)	3학점(3)
불확실성하에서 최적대안을 찾는 기법과 관련 이론에 대하여 학습	
D605167 제조시스템공학(manufacturing system engineering)	3학점(3)
제조시스템의 생산성을 높이기 위한 방법과 이론, 이의 적용과 응용 사례 등을 연구	
D605168 수리계획특론(advanced mathematical programming)	3학점(3)
정수계획법, 조합최적화 문제 등 수리계획법 분야의 수리모형과 해법에 대하여 학습	
D605169 네트워크최적화(network optimization)	3학점(3)
점과 호로 구성되는 네트워크의 수리적 그래프 이론과 이를 이용한 최적화문제의 해법에 대하여 학습	
D605171 프로젝트관리론(project management)	3학점(3)
프로젝트 베이스 과업의 생산성 향상을 위한 이론과 기법에 대하여 연구	
D605172 컴퓨터통합생산시스템(computer integrated manufacturing system)	3학점(3)
생산자동화 및 정보화 이론과 응용, 이를 통합한 컴퓨터통합생산시스템의 설계와 분석, 운영에 대하여 학습	
D605173 신뢰성공학(reliability engineering)	3학점(3)
품질보증, 제품책임 등과 관련하여 제품의 신뢰설 및 안전성을 제고하기 위한 제반 기법과 이론에 대하여 학습	
D605174 실험계획법(experimental design)	3학점(3)
연구 및 기술개발을 위해 효율적으로 실험 방법을 설계하고 올바르게 분석하는 방법을 학습	

D605175 품질경영(quality management) 3학점(3)  
 품질을 기반으로 기업경쟁력 향상을 위한 방법과 전략에 대하여 학습

D605170 물류관리론(advanced logistics management) 3학점(3)  
 기업 내부뿐만 아니라 외부 공급자와 고객을 포함한 공급체인 전체 물류 활동의 최적화를 위한 시스템 설계와 분석 방법을 학습

### 제약공학전공

D605176 의약품 인허가론(Introduction to Medical Product Regulation) 3학점(3)  
 - 의약품 개발 절차와 안전관리의 주요요소  
 - 국내 의약품 허가 심사규정과 가이드라인  
 - ICH, CTD, IND, ANDA, NDA, IMD  
 [Case study] 의약품 허가의 실제와 주요 쟁점

D605182 제약기술전략(Strategy of Pharmaceutical Technology) 3학점(3)  
 - 기업 외부환경 분석 : 메가트렌드분석, 시장가치사슬 및 경쟁구조 분석  
 - 기업내부 역량분석 : 재무역량, 협력역량  
 [Case study] 글로벌기업 전략과 국내기업전략 비교논의

D605183 약사관계법규(Law in Pharmaceutical Industry) 3학점(3)  
 - 의약품 관리 관련 약사법 및 하위법령  
 - 의약품 규제과학의 이론적 배경  
 - FTA 체결에 따른 허가-특허 연계, 특허법 및 관련 규정  
 [Case study] 인허가 규제 관련 사례 연구

D605193 유기화학특론(Advanced Organic Chemistry) 3학점(3)  
 - 유기구조  
 - 탄소화합물  
 - 유기합성  
 [Case study] 유기화합물 합성의 실제와 쟁점

D05184 원제 및 원료제조관리학(Pharmaceutical Manufacturing and Quality control) 3학점(3)  
 - CMC의 과학적 기반기식  
 - 원료의약품 제조소의 시설 기준 및 관련규정  
 - DMF 제도의 이해 및 관련 규정  
 [Case study] CMC 자료 제출 실제 및 주요 쟁점

D605177 공통기술문서 작성법(Writing Common Technical Document) 3학점(3)  
 - Module 1 : 허가신청서, 기원 또는 발견  
 - Module 2 : 안정성자료, 기준 및 시험방법  
 - Module 3 : 독성 및 약리작용에 관한 자료  
 [Case study] CTD 작성의 실제

D605178 의약품 R&D 전략(Strategy in R&D for Pharmaceutical Products) 3학점(3)  
 - 목표기술 설정, 기술획득 전략수립  
 - R&D 전략과 사업전략의 연계

- 기술 로드맵
- [Case study] 글로벌 R&D 전략기획 성공사례 분석
- D605180 지식재산권과 특허전략(Strategy in Pharmaceutical Patent) 3학점(3)
  - 지적재산권 및 특허제도의 이해
  - 의약품 허가-특허 연계제도
  - 해외 특허제도 소개 및 비교
  - [Case study] 기술가치평가의 실제와 쟁점
- D605181 의약품제형설계특론(Advanced Pharmaceutical Formulation design) 3학점(3)
  - 의약품제형과 제형소재
  - 서방제형설계
  - 복합제형설계
  - [Case study] 서방성 제형설계 및 동등성평가
- D605191 분리분석학 특론(Advanced Analytical Separation) 3학점(3)
  - 분석법 개발
  - 미량분석
  - [Case study] ICP를 이용한 중금속 분석법 개발
- D605185 우수의약품제조관리학특론(Advanced Good Manufacturing Practices) 3학점(3)
  - GMP 실기에 필요한 기본 과학지식을 이해
  - GMP 규정 및 가이드라인
  - GMP SOP / Audit(Inspection)
  - [Case study] GMP 운영의 실제 및 주요쟁점
- D605192 공정밸리데이션(Process Validation) 3학점(3)
  - 공정밸리데이션 계획
  - 공정밸리데이션 평가
  - 관련 규정 및 가이드라인

## 바이오메디컬학전공

- D605287 신호전달(Signal Transduction) 3학점(3)
 

세포의 신호를 수용하고 세포내에서의 수용된 신호의 전달과 이에 대한 반응기작 등을 강의한다.
- D605288 자유라디칼(Free Radical) 3학점(3)
 

세포에 손상을 주는 자유라디칼의 생성과 이에 대한 생체의 방어기전 및 라디칼과 질병 발생 및 예방에 대하여 강의한다.
- D605289 단백질 정제론(Protein Purification) 3학점(3)
 

세포내의 단백질을 효과적으로 분리, 정제하는 방법과 정제된 단백질의 여러 가지 특성을 규명하는 방법에 대해 강의한다.
- D605290 효소학 특론(Advanced Enzymology) 3학점(3)
 

효소의 구조, 작용기작, 반응론과 특히 제약, 의학, 식품 등 산체에 이용되는 효소학적 응용에 대해 강의한다.

- D605291 분자생물학 방법론(Methods in Molecular Biology) 3학점(3)  
분자생물학의 연구에 필요한 기본이론과 여러 가지 실험방법 및 그의 응용에 대하여 강의한다.
- D605292 뉴론과 호르몬(Neurones and Hormones) 3학점(3)  
뉴론의 발생과정, 뉴론과 뉴론 사이의 상호작용, 그리고 개체 뉴론 세포의 정보의 통합과정을 논하고 신경전달에 관여하는 호르몬에 대해 강의한다.
- D605293 인류유전학 특론(Advanced Human Genetics) 3학점(3)  
인류의 집단과 개인에서 나타나는 여러 가지 유전현상을 해명하며, 특히 인간의 유전질환 연구에 재조합 DNA 기술을 비롯한 유전공학적인 기법이 어떻게 이용되고 있는지에 관하여 논한다.
- D605294 암세포 유전학(Cancer Genetics) 3학점(3)  
암과 환경, 암과 유전, 발암유전자 및 억제유전자 등에 관한 이론을 강의하고, 정상세포가 암세포로 변해가는 과정과 암세포에서 발견되는 여러 가지 특이한 현상을 분자유전학적 측면에서 이해한다.
- D605295 돌연변이 특수연구(Mutation Research) 3학점(3)  
돌연변이 유발물질 및 그 분자적 발생기작에 대하여 강의하고, 돌연변이 연구를 위한 방법론을 지도한다.
- D605296 발생생리학 특론(Advanced Developmental Physiology) 3학점(3)  
양서류에서 포유류를 포함하는 척추동물에서 배우체 형성, 수정, 초기배아의 분열, 기관의 형성과 관련된 생리적 조절기작을 유전자 발현의 관점에서 강의한다.
- D605297 호르몬학 특론(Advanced Hormonology) 3학점(3)  
수많은 세포로 구성된 고등생물은 세포간 혹은 조직간 다양한 정보교환과 신호전달을 필요로 한다. 이러한 생리적 상호조절기작에 관여하는 물질인 각종 호르몬의 합성분비 및 기능을 분자적 수준에서 강의한다.
- D605298 발생유전학 특론(Advanced Developmental Genetics) 3학점(3)  
수정란에서 개체로의 발생은 다양한 형태형성을 위하여 프로그램 된 유전자의 시간적 공간적 발현을 필요로 한다. 선충, 초파리 및 포유류 등에서 발생과 분화에 따른 모계조절, 발생조절, 형태형성, 분화유도 유전자 등의 발현과 조절기작을 강의한다.

## 교육과정표

휴먼환경건설공학과(Department of Human Environmental and Construction Engineering)

이수구분	전 공 명	학수번호	교과목명	학점	시수
전공기초		D605723	인간과 환경	3	3
		D605724	건축특론	3	3
		D605725	도시녹화계획론	3	3
		D605784	수치해석특론	3	3
		D605727	건축설계론	3	3
		D605728	환경관리론	3	3
전공공통	건축건설공학	D605729	철근콘크리트특론	3	3
		D605730	구조해석특론	3	3
		D605731	구조설계론	3	3
		D605732	건설재료론	3	3
		D605733	콘크리트배합설계론	3	3
		D605734	건축시공론	3	3
		D605735	재료역학특론	3	3
		D605736	탄성론	3	3
		D605726	유한요소법	3	3
		D605738	재료실험론	3	3
		D605739	콘크리트재료론	3	3
		D605740	콘크리트내구성론	3	3
전공공통	환경조경학	D605741	조경관리론	3	3
		D605742	기초공간설계특론	3	3
		D605743	도시조경계획	3	3
		D605744	경관론	3	3
		D605745	환경조사분석	3	3
		D605746	특수조경	3	3
		D605747	소재개발론	3	3
		D605748	공원개발론	3	3
		D605749	지역생태론	3	3
		D605750	조원계획	3	3
		D605751	조경시공적산론	3	3
		D605752	조경구조론	3	3

이수구분	전 공 명	학수번호	교과목명	학점	시수
전공공통	토목환경공학	D605753	폐수처리	3	3
		D605754	하수도공학특론	3	3
		D605755	터널공학	3	3
		D605756	암반역학특론	3	3
		D605757	강구조설계특론	3	3
		D605758	구조동역학	3	3
		D605759	상하수도설계	3	3
		D605760	계산수리학	3	3
		D605761	수공구조물설계	3	3
		D605762	기초공학특론	3	3
		D605763	사면안정론	3	3
		D605764	토공구조물	3	3
전공공통	건축학	D605765	건축계획방법론	3	3
		D605766	건축공간론	3	3
		D605767	건축환경론	3	3
		D605768	주거론	3	3
		D605769	지역시설계획론	3	3
		D605785	도시건축론	3	3
		D605786	동양건축사론	3	3
		D605787	서양건축사론	3	3
		D605788	건축설비론	3	3
		D605789	건축계획론	3	3
		D605770	도시설계론	3	3
		D605771	건축의장특론	3	3
전공공통	환경공학	D605772	수질오염관리	3	3
		D605773	유해물질관리론	3	3
		D605774	폐기물위생매립	3	3
		D605775	대기오염방지론	3	3
		D605776	폐수처리특론	3	3
		D605777	환경공학세미나	3	3
		D605778	환경화학특론	3	3
		D605779	수질모형연구	3	3
		D605780	유해가스처리론	3	3
		D605781	상하수도공학	3	3
		D605782	지하수 및 토양오염	3	3
		D605783	환경영향평가론	3	3

## 교육목표와 교육과정 연계표

### 건축건설공학전공

교육목표	개별전공의 교육목표	교육방침	교과목 예시
세계 수준의 학문과 이론의 탐구	전문이론을 탐구하고 흡수 할 수 있는 능력 배양	전공 학문에 충실한 교육	건설재료론 재료역학특론 재료실험론 건축시공론
창조적인 진리탐구의 능력 심화	창의력을 지닌 전문 건축인 양성	실용적 창의성 배양	건축특론 구조설계론 탄성론 유한요소법
연구방법의 엄정 과학화	체계적인 연구로 과학화된 건축기술 개발	문제의 이해와 해결안 도출 능력을 함양	구조해석특론
학문과 지식의 현실 적용력 추구	학문과 지식의 현실 적용능력을 배양	창의적 응용력을 배양 건축실무에 적용	콘크리트 재료론 콘크리트배합설계론 콘크리트내구성론 철근콘크리트특론

## 교육목표와 교육과정 연계표

### 환경조경학전공

교육목표	개별전공의 교육목표	교육방침	교과목 예시
세계 수준의 학문과 이론의 탐구	창의력적인 학문을 갖춘 조경학도 양성	다양한 정보의 종합을 바탕으로 한 탐구능력	여가개발론, 토지이용개발론, 여가학특론
창조적인 진리탐구의 능력 심화		자기표현의 극대화	단지계획론, 조경설비론, 도시설계론, 조경시공적산론,
연구방법의 엄정 과학화		다양한 정보를 바탕으로 연구능력 함양	도시조경계획 자연형 하천 조성론 관광자원개발론
학문과 지식의 현실 적용력 추구	인성과 전문성을 갖춘 도덕적인 인재 양성	시대적인 요구에 따른 환경을 이해하고 습득	여가공간계획, 환경시스템특론,도시경 제론, 휴양지개발론
문제 해결력을 가진 전문인 양성		이론교육을 통한 실기배양	기초공간설계특론 소재개발론 건축공간 및 조형특론
선한 목적에 활용되는 지식의 탐구		도덕적인 인격인 양성	전통조경세미나, 조원계획, 조경구조론,
인류적 덕성의 완성	실습을 통한 기술 연마와 체험교육	전문가적 덕성함양	도시녹화계획론 지역생태론 지역경제론
행복과 복지의 사회 건설	실천적 봉사인	실무능력 배양	환경영향평가, 조경관리론 경관론, 환경조사분석,
문화적 인류 세계의 창조		체험교육을 통한 조경전문가로서의	특수조경, 공원개발론 환경심리론,



## 교육목표와 교육과정 연계표

### 토목환경공학전공

교육목표	개별전공의 교육목표	교육방침	교과목 예시
세계 수준의 학문과 이론의 탐구	21세기의 적합한 전문 공학도 양성	정보 종합 능력의 배양	암반역학특론 터널공학
창조적인 진리탐구의 능력 심화	창의력을 갖춘 토목환경공학도 양성	자기표현 능력의 극대화	수치해석특론 사면안정론
연구방법의 엄정 과학화	과학적인 유연한 사고를 갖춘 토목환경공학도 양성	체계적인 이론을 바탕으로 한 실기배양	기초공학특론
학문과 지식의 현실 적용력 추구	종합지식을 갖춘 토목환경공학도 양성	실무능력 배양을 통한 전문가 양성	구조동역학
문제 해결력을 가진 전문인 양성	문제해결 능력과 전문성을 갖춘 공학도 양성	전문가적 기량 습득	계산수리학
선한 목적에 활용되는 지식의 탐구	올바른 기준과 공학적인 지식인 양성	사용자를 중심으로 한 가치의 이해	상하수도설계 수공구조물설계
인류적 덕성의 완성	인간의 존엄성을 실천하는 공학도 양성	체험교육을 통한 사고능력의 극대화	토공구조물
행복과 복지의 사회 건설	사회복지를 위한 공학도 양성	사회적 필요성의 이해	강구조설계특론
문화적 인류 세계의 창조	문화적이고 세계적 안목을 갖춘 공학도 양성	친환경적인 사고를 가진 전문가 양성	폐수처리 하수도공학특론

## 교육목표와 교육과정 연계표

### 건축학전공

교육목표	개별전공의 교육목표	교육방침	교과목 예시
문제 해결력을 가진 전문인 양성	가능한 해결방법의 탐색능력 배양	합리적 사고력 배양	건축설계론 건축계획방법론 건축계획론
인류적 덕성의 완성	도덕적 인성을 지닌 건축인 양성	생명존엄의 가치를 갖는 건축인 양성	도시건축론 건축의장특론 건축설비론 건축공간론
행복과 복지의 사회 건설	건축지식을 응용한 복지사회 건설	친환경적인 가치를 배양	건축환경론 주거론 도시설계론 지역시설계획론
문화적 인류 세계의 창조	세계문화 창달의 주역 이 될 전문건축인 양성	문화유산의 보존과 관리능력 개발	동양건축사론 서양건축사론

## 교육목표와 교육과정 연계표

### 환경공학전공

교육목표	개별전공의 교육목표	교육방침	교과목 예시
세계 수준의 학문과 이론의 탐구	전문적 지식 심화 및 창의적 능력 배양	전문 지식 습득	수질오염관리
창조적인 진리탐구의 능력 심화		전문지식 심화	유해물질관리론 폐기물위생매립 대기오염방지론
연구방법의 선진 과학화		전문지식의 정보처리	환경영향평가론
학문과 지식의 현실 적용력 추구	도덕성 인성을 갖춘 전문인 양성	전문지식의 활용	환경화학특론 수질모형연구 폐수처리특론 유해가스처리론 상하수도공학 지하수 및 토양오염
문제 해결력을 갖춘 전문인 양성			
선한 목적에 활용되는 지식의 탐구			
인류적 덕성의 완성	사회에서의 실용적 능력 배양	체계적인 자원관리 능력 방향	환경관리론
행복과 복지의 사회 건설			
문화적 인류세계의 창조		삶의 질 향상을 위한 지식 고찰	환경공학세미나

## 교육과정 연계도

〈전공기초〉

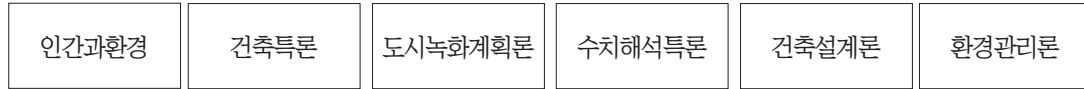

## 교육과정 연계도

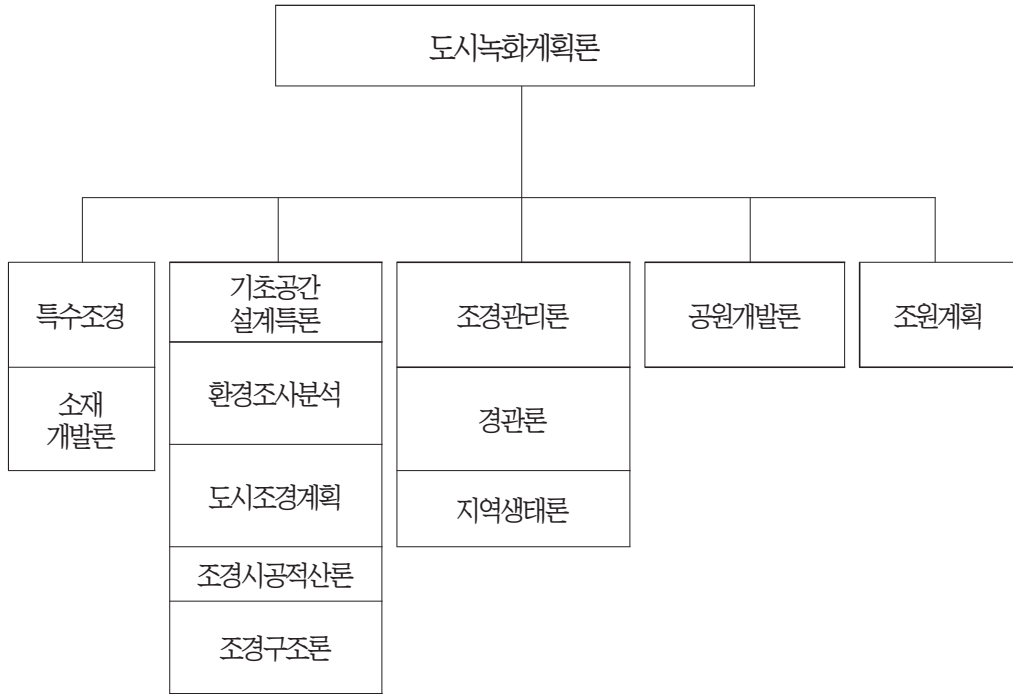

## 교육과정 연계도



## 교육과정 연계도

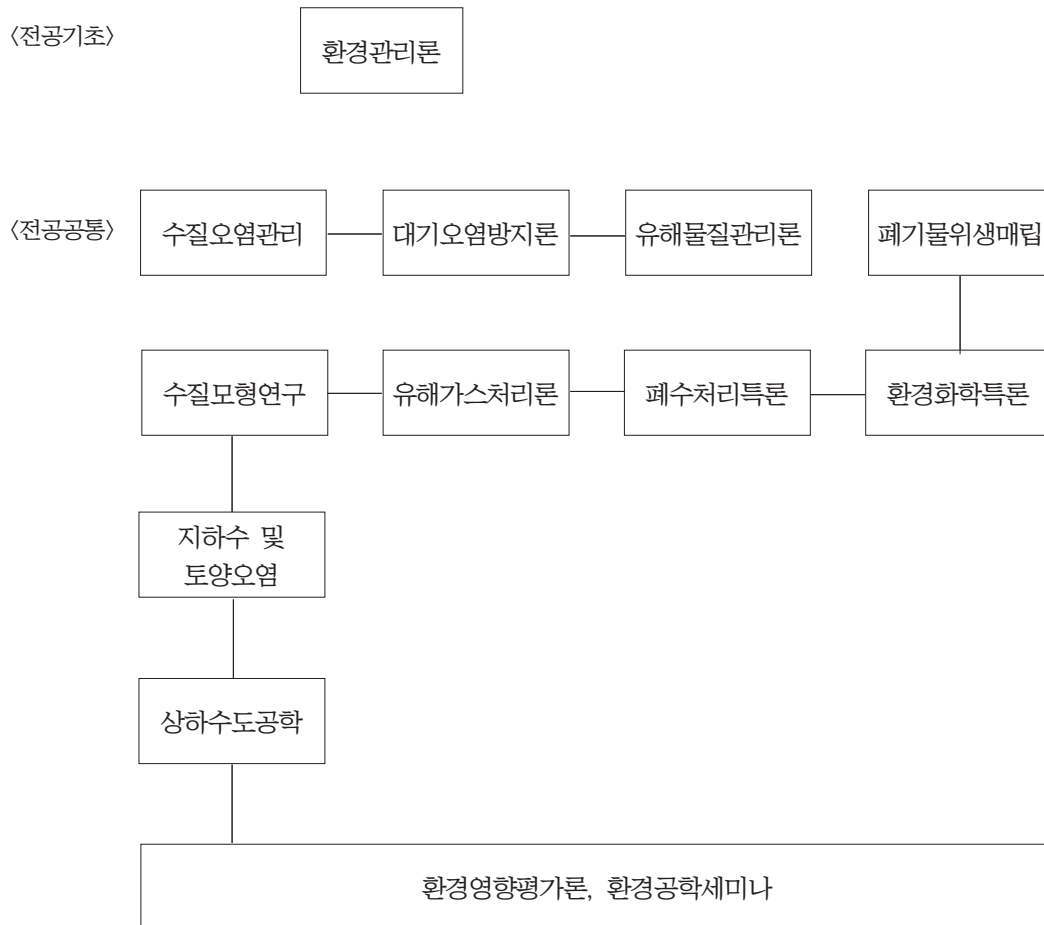

## 휴먼환경건설공학과

### 교육목표

휴먼환경건설공학과에서는 인간과 공간 및 환경과의 관계에 대한 이론과 이를 토대로 보다 나은 환경창조를 위한 응용기술을 연구하고 교수하여 공간환경문제의 개선을 위한 지도적 인격을 도야한다. 다학제 융합 협동체계 및 긴밀한 산학연 협조체계를 구축하여 인간-환경-건설 분야에 대한 종합적인 기술발전에 이바지하고, 새로운 사회 환경조성의 창달에 이바지 할 수 있는 인재양성을 그 목표로 한다.

해당 교육목표에 부합 할 수 있도록, 환경계획과정에 있어서 논리적, 객관적 방법론을 연구하고 단위 공간 및 건물, 지구 및 지역시설의 관점을 아우르는 통합적 계획에 대한 각종 이론 및 각 시설물의 계획에 필요한 조사, 분석을 토대로 종합적 결과를 도출하는 능력을 배양한다. 안전하고 편리하며 효과적인 시설물을 구현하기 위해 합리적인 공학개념을 정립하고, 재해 및 하자 없는 시설 또는 구조물의 구현을 위해 소재, 재료, 구조의 성격을 탐구하고 시공하는 능력 함양과 함께 효과적인 구조물, 시설물관리를 위한 구현방법을 연구한다.

본 학과에서는 해당 교육목표를 달성하기 위하여 인간의 쾌적성 및 생산성에 긴밀하게 관여되어 있는 건축학, 건설공학, 환경조경학, 토목공학, 환경공학분야의 융복합체계를 구성한다. 산업분야, 연구분야, 정책분야에 대한 실무연계형 교육을 제공하고, 연구내용을 관련 학회에 논문을 발표하여 학문교류의 기회를 확보하면서, 궁극적으로 개인의 연구능력 향상 및 관련기술의 발전을 꾀한다.

## 건축건설공학전공

### 교육목표

건설건축공학과에서는 건설 기술의 이론과 응용 방법을 개발 연구하고 교수하며 지도적 인격을 도야하고 독창적 능력을 함양하여 산학 협동 체계를 최대한 활용하여 건설 기술 발전에 이바지함은 물론 건축 문화의 선도와 바람직한 사회 환경 조성에 이바지할 수 있는 인재 양성을 목표로 한다.

이와 관련하여 세부적으로는 건축 계획 과정의 논리적, 객관적 방법론을 연구하고, 기능, 형태, 공간 등에 대한 각종 이론 및 실제 건물 설계에 필요한 조사분석·종합하는 능력을 배양한다. 또한 안전하고 편리하며 보다 정교한 구조물을 구현하기 위해 구조물의 기본 거동을 바탕으로 한 역학적인 구조 개념을 정립하고 나아가서는 재해 및 하자 없는 구조물의 설계를 위한 합리적인 구조 공법에 대해 연구하며 아울러 건설 재료의 선택과 사용에 있어서 재료의 성질과 특성을 파악하여 적재 적소에 사용할 수 있는 능력 함양과 효율적인 건축물의 사후 관리를 위해 건축 공사 및 토목 공사에 대한 재료 및 시공의 제이론과 방법을 연구한다.

본 학과에서는 이와 같은 목표를 달성하기 위하여 실무와 연계된 교육에 중점을 두며, 논문작성은 각종 건축 관련 학회 발표를 함으로써 학문의 교류를 이루고 궁극적으로 개인의 연구 능력의 향상과 건설 기술 발전을 꾀한다.

## 진로/취업분야

본 과정 이수 후, 세부전공별로 설계 및 인테리어 관련 사무소, 엔지니어링사, 국공립 연구소 연구원, 기업 연구소 연구원, 박사과정 진학, 해외유학 등 사회전반에 걸쳐 다양한 분야로 진출할 수 있고, 실무



와 연계하여 본 과정 이수 후 세부전공별로 전문화된 연구 및 개발 능력을 발휘할 수 있다.

## 교과목 해설

- D605723 인간과 환경(Human and Environment) 3학점(3)  
실제 환경요건에 대한 인간의 지각 및 반응체계와 상호작용을 탐구하고 자연과 환경 - 공간 - 건축 - 시설 단위에 대한 기초이론과 연계체계를 구축한다.
- D605724 건축특론(Advanced Theory of Architecture) 3학점(3)  
건축계획 및 설계, 구조, 재료 및 시공에 이르는 건축의 전반적인 흐름과 그에 따른 이론을 체계적으로 구한다.
- D605735 재료역학특론(Advanced Mechanics of Material) 3학점(3)  
재료의 응력 및 변형의 특성을 살펴보고 하중에 따른 부재력 및 변위의 표현 형태를 공부한다 또한 이들에 관계를 에너지의 개념하에서 파악하여 구조 해석을 위한 기본 바탕을 마련한다.
- D605736 탄성론(Theory of Elasticity) 3학점(3)  
모든 구조물에 사용하는 재료는 탄성체의 성질을 가지고 있다. 본 강의는 그 대상으로 완전탄성이면서 등방성인 부재의 역학적 거동에 대하여 취급한다.
- D605726 유한요소법(Finite Element Method) 3학점(3)  
구조 역학 및 고체역학에서의 유한 요소법 응용에 대한 입문 과정이다. 유한 요소법의 발달과정을 설명하고, 이의 바탕이 되는 에너지 이론 및 각 요소들의 강성 매트릭스 유도과정 및 Isoparametric Element를 소개한다.
- D605729 철근콘크리트특론(Advanced Reinforced Concrete) 3학점(3)  
콘크리트와 철근의 재료의 특성을 비교하고, 재료의 응력-변형 관계를 이해한 후, 극한강도 설계법에 의한 각 부재의 설계 방법에 대해 공부한다.
- D605730 구조해석특론(Advanced Structure Analysis) 3학점(3)  
부정정구조물에 대한 체계적인 해석방법을 공부하며, 가상일의 원리 등에 의한 변위계산법, 에너지 정리 등을 설명한다.
- D605731 구조설계론(Theory of Structural Design) 3학점(3)  
여러 가지 형태의 건축 구조물의 설계 방법에 대해 강의 한다.
- D605732 건설재료론(Theory of Construction Materials) 3학점(3)  
각종 인공 및 자연 재료의 특성을 이해하고 적용 방법을 강구함으로써 건축 디자인의 결정요소로서 보다 광범위한 현대 건축 재료의 정보를 파악한다.
- D605738 재료실험론(Theory of Materials Experiments) 3학점(3)  
건축 분야에 사용되는 재료들의 물리·화학적 특성 등 제반 특징을 비롯하여 재료의 성능 평가 및 시험법 등을 연구한다.
- D605739 콘크리트재료론(Theory of Concrete Materials) 3학점(3)  
현대 건축물의 구조 재료로서 가장 널리 쓰이고 있는 콘크리트의 구성 재료와 요구 조건, 배합 방법 등을 연구하여, 각 구성 재료의 선택법 및 구성 재료의 변화에 따른 콘크리트의 특성 변화 등 콘크리트의 제반 사항에 대하여 연구한다.

- D605733 콘크리트배합설계론(Theory of Concrete Mixing Proportions) 3학점(3)  
콘크리트를 구성하는 각 재료의 기본적인 배합 방법과 배합 목적을 연구하고, 각 재료의 기본적인 성질에 따라 좌우되는 배합 설계의 응용에 대하여 연구한다.
- D605740 콘크리트내구성론(Theory of Concrete Durability) 3학점(3)  
경화 콘크리트에 작용하는 장기적인 환경 변화에 따른 콘크리트의 특성 변화 및 내구성의 실험 방법을 연구하며, 각종 콘크리트에 있어 내구성을 증가 시킬 수 있는 방법을 모색할 수 있는 능력을 기른다.
- D605734 건축시공론(Theory of Architectural Execution) 3학점(3)  
건축 재료의 선택과 사용에 있어서 재료의 성질과 특성을 파악하여 적재적소에 사용할 수 있는 능력을 기르고 각종 공사에 시공의 제 이론을 탐구하고 새로운 재료 및 시공법을 연구한다.

## 환경조경학전공

### 교육목표

환경조경학 전공에서는 학부 보다 더욱 깊이 있고 전문화된 강의 및 실습을 통해 조경분야에 대한 고급 인력 능력을 양성함에 본 학과의 목표를 둔다. 이를 위해 강의와 실습 이외에도 대학원 과정에서 특히 중요한 논문작성에 대한 지도가 학기 초부터 미리 정하여진 지도교수하에서 이루어 질수 있도록 하며, 또한 논문에 대한 방향 및 제목이 미리 사전에 설정되어 대학원생 각자 논문작성에 전념할 수 있도록 대학원 본학과 운영체계를 수립해 두고 있다.

### 진로/취업분야

- 관공서 : 국가 및 각 지방 자치단체
- 국영기업체 : 한국도로공사, LH공사, 한국수자원공사, 농어촌 진흥공사, 국립공원관리공단, 한국전력공사, 철도청(코레일)
- 종합 건설업 : 조경설계, 시공, 공무, 관리
- 기술 전문업 : 조경 식재공사, 조경 시설물 설치공사
- 기술용역업체 : 엔지니어링, 컨설턴트
- 연구기관 : 국토개발연구원, 기업체 연구소

### 교과목 해설

- D605723 인간과 환경(Human and Environment) 3학점(3)  
실제 환경요건에 대한 인간의 지각 및 반응체계와 상호작용을 탐구하고 자연과 환경 - 공간 - 건축 - 시설 단위에 대한 기초이론과 연계체계를 구축한다.
- D605725 도시녹화계획론(Planting Planning in Urban Area) 3학점(3)  
도시자연환경의 질적 향상을 위해 점, 선, 면적으로 존재하고 있는 공간의 녹화계획을 수립하기 위한 이론적 체계를 확립하고, 각종 용도 지역의 녹화기준 및 녹화방법, 사적녹화방법, 공적녹화방법 등을 습득하여 종합적인 도시 녹화계획 수립을 연구한다.

- D605741 조경관리론(Theory of Landscape Architectuer Manegement) 3학점(3)  
 조경영역에 관한 발전 연계과목으로서 계획, 설계, 시공 및 운영에 이르는 제반문제의 관리에 관한 이론 및 실기과목이다
- D605742 기초공간설계특론(Advanced Basic Space Design) 3학점(3)  
 옥외공간설계에서 필요로하는 설계단위와 차원에 대한 이해를 증진시키기 위하여 실제적으로 설계연습을 유도하면서 현실적 공간계획을 설계하는 기법을 종합예술적 과학적 접근이 이루어지도록 하는 스튜디오 과목이다.
- D605743 도시조경계획(Urban Landscape Planning) 3학점(3)  
 도시의 구성, 생성, 발전에 관한 전반적인 이해와 도시환경속에서 발생하는 이용자 행태를 고려하여 도시환경을 개선하기 위한 설계법을 익힌다.
- D605744 경관론(Theory of Landscape) 3학점(3)  
 경관을 구성하는 기본원리와 경관을 분석하는 틀에 대하여 연구하고 설계시의 적용 타당성에 관하여 검토한다.
- D605745 환경조사분석(Environmental Survey and Analysis) 3학점(3)  
 조경계획 수립에 기초가 되는 과목으로 기상, 토양, 지형, 지질, 식생, 풍향, 경사, 등고선등을 대상으로 한 조경방법론을 중점 강의한다.
- D605746 특수조경(Landscape Architecture of Special Site) 3학점(3)  
 콘크리트지반, 해안매립지, 고속도로의 주변 절개지 등 특수지역에서 적용되는 조경이론, 실기, 시공에 관하여 연구한다.
- D605747 소재개발론(Material Development) 3학점(3)  
 조경에서 사용되는 다양한 소재들의 활용뿐만 아니라 소재를 이용한 다양한 방법을 토대로 소재들을 개발하고 장단점을 파악하여 적절한 소재의 이용 및 개발에 관하여 학습한다.
- D605748 공원개발론(Theory of Park Development) 3학점(3)  
 주변의 근린공원부터 대규모 국립공원에 이르기까지 각기 공원의 특성에 맞는 공원을 개발하는 능력을 함양한다.
- D605749 지역생태론(Regional Ecology) 3학점(3)  
 생태계의 개념, 에너지 물질의순환, 생물군집, 삼림생태계, 인간생태계 등의 기초이론을 응용지역의 규모에서 생태학적 접근방법으로 환경계획을 수립 할 수 있는 능력을 키운다.
- D605750 조원계획(Garden Planning) 3학점(3)  
 조경의 주요 분야의 주택정원에 관한 계획과 계획속에 포함되는 각종 구성 요소의 설계기법을 익힌다.
- D605751 조경시공적산론(Computations for Landscape Architecture Constuction) 3학점(3)  
 조경공사에 관한 공정벽 합리적인 예산 계획, 공정 계획, 재료 수배 등에 관한 현장실무 영역에서의 연구를 도모한다.
- D605752 조경구조론(Structure&Meterial Study for Landscape Architecture) 3학점(3)  
 조경 설계에 관한 기초 학문으로써 조경 시설물의 구조, 역학, 재료 등에 관한 응용 등을 연구한다.

## 토목공학전공

### 교육목표

토목공학전공에서는 산학협동연구를 추진하고 국제화 및 전문화에 맞는 교육과정을 통하여 실무와 이론을 겸비한 우수한 산업 인재의 양성을 교육의 목표로 한다.

### 진로/취업분야

졸업 후 학문분야뿐만 아니라 건설교통부, 해양수산부, 환경부, 철도청, 각 지방자치단체, 정부투자기관(도로공사, 수자원개발공사, 토지공사, 한국전력, 주택공사, 지하철공사, 농업기반공사 각 지방자치단체의 도시개발공사), 정부출연연구소(한국건설기술연구원, 철도기술연구원, 교통개발연구원, 국토개발연구원, 시정개발연구원, 한국해양연구소, 각 정부투자기관 부설연구소, 각 지방자치단체 지역개발연구원), 건설회사, 설계회사 등으로 진출한다.

### 교과목 해설

- D605723 인간과 환경(Human and Environment) 3학점(3)  
실제 환경요건에 대한 인간의 지각 및 반응체계와 상호작용을 탐구하고 자연과 환경 - 공간 - 건축 - 시설 단위에 대한 기초이론과 연계체계를 구축한다.
- D605753 폐수처리(Waste Water Treatment Engineering) 3학점(3)  
자연수의 물리·화학·생물학적인 성질과 조성에 관해 연구하며, 기본원소인 C, N, S, O, P의 분석 및 환경학적 영향에 관해 고찰한다. 강 및 하천의 오염도 및 공장폐기물과의 관계에 대해 집중 연구하며 지하수의 오염문제도 연구한다.
- D605754 하수도공학특론(Advanced Sewage Engineering) 3학점(3)  
하수처리시설의 설계에 적용되는 하수처리의 신기술에 관한 원리 및 응용법과 반응조의 설계 및 설계 변수에 대한 구체적인 예증과 실시방법에 대하여 실험하고 연구한다.
- D605755 터널공학(Tunnel Engineering) 3학점(3)  
터널공법에 대한 조사, 설계 및 시공 전반에 관하여 언급하며, 특히 NATM공법에 있어서 조절발파, 슛 크리트, 록 볼트 및 계층의 사고방식에 대해서 설명한다. 또한, TBM공법, Shield공법 등과 같은 기계식 굴착을 통한 터널공법에 대해 학습한다.
- D605756 암반역학특론(Advanced Rockmass Mechanics) 3학점(3)  
암반의 역학적 거동에 관하여 언급하고 터널, 사면, 기초 등의 암반구조물의 파괴양상 및 파괴이론에 대해서 설명한다. 토목구조물의 설계 및 시공을 위한 암반의 공학적 분류법을 설명하고 암반내 불연속면의 역학적 특성을 논의하며 암반실내 실험을 통해 암반의 변형거동을 학습한다.
- D605757 강구조설계특론(Advanced Design of Steel Structure) 3학점(3)  
지하양수발전소, 지하에너지저장시설, 지하군사시설, 도시지하시설 등 각종 지하공간 시설물의 특징을 설명하고 지하공간 시설물의 설계, 시공, 활용사례, 문제점 분석, 지반공학적 해석 등을 다룬다.
- D605758 구조동역학(Structure Dynamics) 3학점(3)  
동역학의 기본이론, 동하중에 대한 응답해석, 자유진동해석, 강제진동해석, 구조계의 지반진동해석, 이동하중에 의한 교량 진동해석, 비선형계의 동적해석, 파괴 전파해석 등에 대하여 설명한다.

- D605759 상하수도설계(Design of Water Supply & Wastewater Equipment) 3학점(3)  
 모든 사람이 맑은 물을 마실 수 있도록 상수처리에 대한 기본계획 및 집수와 취수, 정수처리 공정, 관망 설계 등의 설치와 유지관리 기술을 설명하며, 상하수도 시설의 설계 및 시공에 관한 전반적인 사항에 대해 학습한다.
- D605760 계산수리학(Computational Hydraulics) 3학점(3)  
 수리학이론을 기초로 실제 수리학적 현상을 수치해석기법을 통하여 해석하는 방법을 연구한다.
- D605761 수공구조물설계(Design of Hydraulic Structures) 3학점(3)  
 수리수문학에 연관된 토목구조물에 대한 설계기법을 학습하고 발전된 설계기법을 연구한다.
- D605762 기초공학특론(Foundation Design Analysis) 3학점(3)  
 토목 구조물 기초의 해석 및 설계의 기본개념을 설명하고 얇은 기초와 깊은 기초의 지지력 산정법 및 지반상수의 채택법등에 관하여 학습한다.
- D605763 사면안정론(Slope Stability) 3학점(3)  
 사면안정률 산정, 사면파괴시 발생하는 흙의 거동 및 안정을 판단하는 이론적 기법 및 수치해석적 기법, 사면보강법에 대해 습득한다.
- D605764 토공구조물(Earth Structures) 3학점(3)  
 토목재료로서의 흙, 흙의 다짐 및 다져진 흙의 성질, 사면안정 해석, 흙댐 및 제방의 설계, 지하수 및 침투문제, 연약지반상의 축제, 현장계측한다.

## 건축학전공

### 교육목표

건축학 전공에서는 건설 기술의 이론과 응용 방법을 개발 연구하고 교수하며 지도적 인격을 도야하고 독창적 능력을 함양하여 산학 협동 체계를 최대한 활용하여 건설 기술 발전에 이바지함은 물론 건축 문화의 선도와 바람직한 사회 환경 조성에 이바지할 수 있는 인재 양성을 목표로 한다.

이와 관련하여 세부적으로는 건축 계획 과정의 논리적, 객관적 방법론을 연구하고, 기능, 형태, 공간 등에 대한 각종 이론 및 실제 건물 설계에 필요한 조사분석·종합하는 능력을 배양한다. 또한 안전하고 편리하며 보다 정교한 구조물을 구현하기 위해 구조물의 기본 거동을 바탕으로 한 역학적인 구조 개념을 정립하고 나아가서는 재해 및 하자 없는 구조물의 설계를 위한 합리적인 구조 공법에 대해 연구하며 아울러 건설 재료의 선택과 사용에 있어서 재료의 성질과 특성을 파악하여 적재 적소에 사용할 수 있는 능력 함양과 효율적인 건축물의 사후 관리를 위해 건축 공사 및 토목 공사에 대한 재료 및 시공의 제이론과 방법을 연구한다.

본 학과에서는 이와 같은 목표를 달성하기 위하여 실무와 연계된 교육에 중점을 두며, 논문작성은 각종 건축 관련 학회 발표를 함으로써 학문의 교류를 이루고 궁극적으로 개인의 연구 능력의 향상과 건설 기술 발전을 꾀한다.

### 진로/취업분야

본 과정 이수 후, 세부전공별로 설계 및 인테리어 관련 사무소, 엔지니어링사, 국공립 연구소 연구원,

기업 연구소 연구원, 박사과정 진학, 해외유학 등 사회전반에 걸쳐 다양한 분야로 진출할 수 있고, 실무와 연계하여 본 과정 이수 후 세부전공별로 전문화된 연구 및 개발 능력을 발휘할 수 있다.

## 교과목 해설

- D605723 인간과 환경(Human and Environment) 3학점(3)  
실제 환경요건에 대한 인간의 지각 및 반응체계와 상호작용을 탐구하고 자연과 환경 - 공간 - 건축 - 시설 단위에 대한 기초이론과 연계체계를 구축한다.
- D605727 건축설계론(Advanced Architectural Design) 3학점(3)  
건축적 개념이 공간적인 실제로서 이룩되는 과정을 통해 합리적이고 창의적인 작품 전개능력을 찾는다. 또한 실습을 통하여 설계 과정을 진행한다.
- D605786 동양건축사론(History of Oriental Architecture) 3학점(3)  
중국, 일본의 고대로부터 근래에 이르기까지의 건축사 및 한국과의 관계를 분석하여 도양건축의 특성을 파악한다.
- D605787 서양건축사론(History of Western Architecture) 3학점(3)  
서양 건축의 각 시대의 건축 양식과 사상을 인문, 사회적 배경에 의해서 주요 건축 양식을 비교 상론한다.
- D605765 건축계획방법론(Advanced Theory of Architectural Design Method) 3학점(3)  
계획 방법론에 관한 이론과 디자인 과정, 개발과 여러 가지 방법의 분석, 그리고 Design Process를 위한 수단과 유용한 기술에 대해 연구한다.
- D605788 건축설비론(Theory of Architectural Equipments) 3학점(3)  
쾌적한 환경의 조성을 위한 설비 문제를 건축 환경 대자인의 한 결정 요소로서 이해시키고 현대 건축의 기계화에 대응하는 일반적인 기술성과 각 시스템의 방법을 이해한다.
- D605766 건축공간론(Theory of Spatial Planning) 3학점(3)  
건축의 공간을 지각과 감각적인 요인을 통하여 공간 구성 요소를 분석 검토하여 공간의 특성을 추구할 수 있도록 연구 개진한다.
- D605789 건축계획론(Theory of Architectural Planning) 3학점(3)  
건축 계획에 관한 이론과 디자인 과정 등을 분석하고, 건축 계획에의 접근 방법을 비교 상론한다.
- D605767 건축환경론(Architectural Environment) 3학점(3)  
실내의 환경 설계에 필요한 각종 환경 인자(빛, 열, 음, 조명, 채광 등)에 대한 지식과 환경에 대한 인간의 생리적, 정신적, 행동적 적응성 및 그 적정 기준에 대하여 연구 강의한다.
- D605768 주거론(Theory of Housing) 3학점(3)  
주택에 대한 전반적인 지식과 원리를 생활에 응용할 수 있도록 이론을 강의하고, 그 원리에 관계되는 문제점을 해결토록 연구한다.
- D605769 지역시설계획론(Theory of Regional Facility Planning) 3학점(3)  
도시 및 지역 시설에 관한 문제점을 국가 경제 및 사회 개발 정책과 관련하여 검토 연구개진한다.
- D605770 도시설계론(Urban Planning) 3학점(3)  
도시의 인구, 산업 구조와 산업 배치, 도시 토지 이용, 도시 교통, 도시 기반 시설, 공원 및 녹지, 공공



시설 등의 공공복리와 연관된 부분을 종합적으로 접근해 가면서 도시의 성장과 발전을 꾀할 수 있는 도시경제, 도시행정 및 도시공간배치 배분에 관한 계획 기법과 계획 절차를 개선하는 종합 이론이다.

D605771 **건축의장특론(Advanced Theory of Design)** 3학점(3)  
 건축 표현 방법에 대한 연구를 통하여 건축이 갖는 구성 요소를 정확히 파악하고 건축 의장 고차원적 접근 방법에 대해 강의한다.

D605785 **도시건축론(Theory of Urban Architecture)** 3학점(3)  
 도시의 형성과 변천과정에 따라 도시인의 삶을 담은 지역의 건축환경이 어떠한 모습으로 전개되어 왔나에 대하여 실제의 사례분석을 통하여 연구한다.

## 환경공학전공

### 교육목표

환경공학과는 산업의 발달과 인구의 도시 집중화로 발생하는 오염문제로부터 인간이 생존할 수 있도록 환경을 보전하기 위한 학문을 연구한다. 환경오염문제를 예방하고 인간이 쾌적한 환경에서 살 수 있도록 하는 방안을 강구하기 위하여 자연과 인간의 상호작용에 대한 과학적인 이해와 환경보전을 효과적으로 유지, 관리하기 위한 제도의 계획과 환경보전체계, 위해성 평가 그리고 실제적인 오염문제를 공학적으로 해결하기 위한 수질, 대기, 폐기물 분야를 다룬다.

### 진로/취업분야

진로는 국내/외 환경관력학과 대학원으로 진학 할 수 있으며, 취업분야로는 환경관력직 공무원, 공기업 그리고 수질, 대기, 토양, 폐기물 처리 등 오염을 처리하는 시설을 운영하는 기업등이 있다.

### 교과목 해설

D605723 **인간과 환경(Human and Environment)** 3학점(3)  
 실제 환경요건에 대한 인간의 지각 및 반응체계와 상호작용을 탐구하고 자연과 환경 - 공간 - 건축 - 시설 단위에 대한 기초이론과 연계체계를 구축한다.

D605728 **환경관리론(Environmental Management)** 3학점(3)  
 환경보전을 위한 종합적인 정책방향을 수립하고 진행하는데 있어서의 문제점과 그에 대한 효과적인 해결 방법을 다룬다.

D605772 **수질오염관리(Water Quality Management)** 3학점(3)  
 하천, 호수 등 지표수에서 일어나는 물리, 화학, 생물학적 자정작용 및 오염과정을 이해하므로써 효과적인 수질관리방법을 배운다.

D605775 **대기오염방지론(Air Pollution Control)** 3학점(3)  
 대기오염의 원인, 동식물 및 인간 환경에 미치는 오염물질의 영향, 대기오염물질의 이동과 확산 및 반응 효율에 대한 촉매의 설계상 요인을 분석, 검토한다.

- D605773 유해물질관리론(Hazardous Waste Managment) 3학점(3)  
사업장에서 발생하는 유해물질의 회수, 재활용, 처리 처분의 전공장을 다룬다.
- D605774 폐기물위생매립(Sanitary Landfill) 3학점(3)  
폐기물의 위생매립 시 입지의 선정, 매립방법, 매립지내 반응, 주요 매립시설의 설계 및 사후관리 등을 다룬다.
- D605778 환경화학특론(Environmental Chemistry) 3학점(3)  
환경문제를 근본적으로 해결하기 위하여 환경중에 포함된 오염물질을 분석하고 이동, 반응 등에 대한 명확한 메카니즘을 이해함으로써 자연계의 피해를 줄일 수 있는 방법을 다룬다.
- D605779 수질모형연구(Water Quality Modelling) 3학점(3)  
하천, 강, 호수, 해안 등에서 일어나는 여러 가지 반응과 변화를 수리모형을 통하여 이해하고 수질을 효과적으로 관리하는 방법을 다룬다.
- D605780 유해가스처리론(Toxic Gas Treatment) 3학점(3)  
산업활동에서 발생하는 유해가스의 여러 가지 특성을 다루고, 유해가스를 효과적으로 처리하는 방법을 다룬다.
- D605782 지하수 및 토양오염(Ground Water and Soil Pollution) 3학점(3)  
지하수 및 제어에 관한 연구, 지하수 오염 수치 모델링 기법, 흙의 구성상태에 대한 토질역학 일반을 다룬다.
- D605781 상수도공학(Water Supply and Sewerage Engineering) 3학점(3)  
상수도, 하수도 등의 환경기초시설을 효과적으로 계획, 운영, 관리하는 방법을 다룬다.
- D605783 환경영향평가론(Environmental Impact Assessment) 3학점(3)  
교통, 항만, 하천, 발전소, 건설, 공업단지 조성, 농수산업 및 관광단지 개발 등이 환경에 미치는 영향을 평가하고, 문제해결을 위한 대책 수립을 다룬다.
- D605776 폐수처리특론(Wastewater Treatment) 3학점(3)  
폐수처리를 위한 스크리닝, 포기, 여과 등의 물리학적 공정과 소독, 침전, 산화 등의 화학적 처리공정 그리고 활성슬러지, 혐기성 처리 등의 생물학적 처리공정에 대한 원리와 조작방법을 익히고 수질오염문제에 대한 적용 능력을 익힌다.
- D605777 환경공학세미나(Seminar of Environmental Engineering) 3학점(3)  
환경오염 전반에 대한 과학적인 지식과 공학적인 개념을 바탕으로 환경오염 문제를 적극적으로 해결하기 위한 합리적이고 경제적인 이론과 처리기술에 등에 대하여 토론한다.



## 교육과정표

소프트웨어융합학과(Department of Software and Convergence) / 석사과정

이수구분	전 공 명	학수번호	교과목명	학점	시수
전공기초		D605572	소프트웨어공학 특론	3	3
		D605573	인공지능 특론	3	3
		D605574	정보보안 특론	3	3
		D605575	빅데이터통계학	3	3
		D605576	통계소프트웨어	3	3
		D605577	응용확률론	3	3
전공공통	컴퓨터정보공학	D605578	소프트웨어융합 특론	3	3
		D605579	데이터베이스 특론	3	3
		D605580	데이터베이스 설계론	3	3
		D605581	시스템 분석과 설계 특론	3	3
		D605582	소프트웨어 개발관리 특론	3	3
		D605583	컴퓨터네트워크 특론	3	3
		D605584	사물인터넷 특론	3	3
		D605585	네트워크 보안설계 및 구축	3	3
		D605586	보안시스템 설계 특론	3	3
		D605587	신경회로망과 퍼지이론	3	3
		D605588	HCI와 로보틱스 특론	3	3
D605589	패턴인식과 기계학습 특론	3	3		
전공공통	통계학	D605590	데이터사이언스	3	3
		D605591	데이터프로그래밍	3	3
		D605592	빅데이터컴퓨팅	3	3
		D605593	빅데이터시각화	3	3
		D605594	빅데이터분석	3	3
		D605595	데이터마이닝	3	3
		D605596	빅데이터서베이	3	3
		D605597	머신러닝	3	3
		D605598	예측모형	3	3
		D605599	분류군집분석	3	3
		D605600	베이지안통계학	3	3
		D605601	수리통계학	3	3

## 교육목표와 교육과정 연계표

교육목표	개별전공의 교육목표	교육방침	교과목 예시
세계 수준의 학문과 이론의 탐구		최신 기술 동향에 대한 폭넓은 이해	소프트웨어융합 특론 신경회로망과 퍼지이론 HCI와 로보틱스 특론 데이터사이언스 데이터프로그래밍 예측모형
창조적인 진리탐구의 능력 심화		이론의 심화학습	정보보안 특론 사물인터넷 특론 네트워크 보안설계 및 구축 데이터마이닝 머신러닝 수리통계학
연구방법의 엄정 과학화		공학적 탐구능력 배양	소프트웨어공학 특론 인공지능 특론 보안시스템 설계 특론 빅데이터통계학 응용확률론 분류군집분석
학문과 지식의 현실 적용력 추구		현장에서 요구되는 전문기술 교육	데이터베이스 특론 컴퓨터네트워크 특론 패턴인식과 기계학습 특론 통계소프트웨어 빅데이터컴퓨팅 베이지안통계학
문제 해결력을 갖춘 전문인 양성		전문가적 기량습득	데이터베이스 설계론 시스템 분석과 설계 특론 소프트웨어 개발관리 특론 빅데이터시각화 빅데이터분석 빅데이터서베이

## 교육과정 연계도

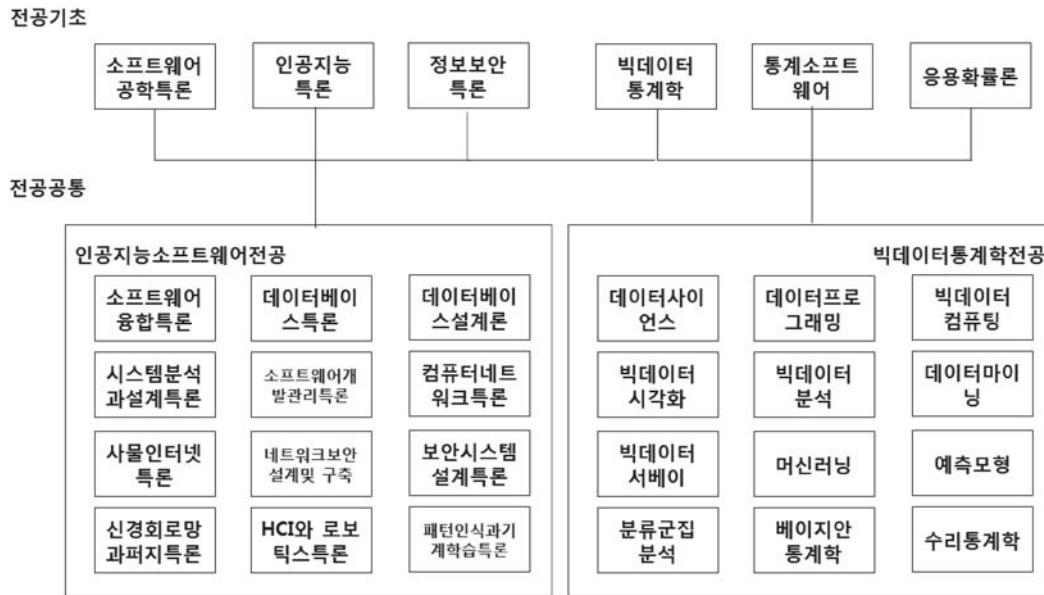

## 교육목표

본 소프트웨어융합학과는 4차 산업혁명을 선도하는 인공지능, 정보보안, 빅데이터 등의 고도화된 소프트웨어융합 분야에 대한 수준 높은 교육을 통하여 4차 산업혁명을 선도할 수 있는 전문가 양성을 교육목표로 한다. 컴퓨터공학, 통계학, 경영공학 등을 바탕으로 소프트웨어융합 분야에 필요한 다양한 이론을 학습하고 응용할 수 있는 능력을 갖추어 줄 수 있도록 융합 교육과정이 제공하고 창의성을 갖춘 협업을 통하여 문제해결 능력을 갖추도록 교육한다. 지속적으로 변화하는 4차 산업혁명 환경에 적응할 수 있는 실용적 적응 교과과정을 운영하여 졸업 후 바로 소프트웨어융합 분야에 실무능력을 갖춘 창의적 인력양성에 주력한다. 이상과 같은 교육목표를 달성하기 위하여 세부전공으로 인공지능소프트웨어 전공과 빅데이터통계학 전공을 개설한다.

인공지능소프트웨어 전공은 4차 산업혁명을 선도하는 인공지능과 소프트웨어융합 분야에 대한 수준 높은 교육을 통하여 관련 소프트웨어융합 산업을 선도할 수 있는 적응력 높은 전문인력 양성을 교육목표로 한다. 따라서 인공지능 소프트웨어 분야에 필요한 다양한 이론과 응용을 과학적인 방법으로 연구하고 교수하여 소프트웨어융합 산업발전에 기여할 문제해결 능력과 협동적 개발 능력을 갖춘 정보기술 전문 인력의 육성하여 급변하는 4차 산업혁명 환경에 적응 가능한 실무능력을 습득하여 졸업 후 바로 실무에 투입될 수 있는 창의적 인력양성에 주력한다.

빅데이터통계학 전공은 4차 산업혁명을 선도하는 빅데이터에 대한 수준 높은 교육을 통하여 빅데이터 산업을 선도할 수 있는 전문가 양성을 교육목표로 한다. 빅데이터 분야에 필요한 다양한 이론을 학습하고 응용할 수 있는 능력을 갖추어 줄 수 있도록 융합 교육과정을 제공하여 빅데이터 업무와 관련된 문제해결을 위하여 협업을 통하여 전문능력을 갖추도록 배양한다. 지속적으로 변화하는 빅데이터 환경에 적응할 수 있는 적응적 교과과정을 운영하여 졸업 후 바로 실무에 투입될 수 있는 창의적 인력양성에 주력한다.

## 진로/취업분야

인공지능 소프트웨어 개발자, 시스템 소프트웨어 개발자, 데이터베이스 전문가, 정보보안 전문가, 임베디드 소프트웨어 개발자, 네트워크 전문가, 인공지능 전문가, 응용소프트웨어 개발자, 시스템 운영관리자, 빅데이터 분석가, 빅데이터마케팅 전문가, 데이터 마이너, 소프트웨어 연구원 및 관련 공무원(전산직, 통계직, 정보통신직 등), 관련전공 교수 및 연구원 등등

## 교과목 해설

**D605572 소프트웨어공학 특론(Advanced Software Engineering) 3학점(3)**  
소프트웨어 생명주기, 형식적 표현과 설계, 증명 신뢰성 분석등과 같은 소프트웨어 시스템의 단계적 개발을 위한 기본 원리와 방법을 알아보고 요구 명시와 분석, 설계, 통합, 증명과 타당성 조사와 유지 및 계획 관리 등에 대한 효율적인 고급 기법을 연구한다.

**D605573 인공지능 특론(Advanced Artificial Intelligences) 3학점(3)**  
인공지능의 목적, Cognitive Process에 대한 설명, 지시표상, Cognitive Behaved와 Simulation, Game-Playing과 General-Problem Solving Theorem Proving Computer Vision, 패턴인식, 자연어 처리 등의 분야에 대한 관련기술과 동향을 연구한다.

- D605574 정보보안 특론(Advanced Information Security) 3학점(3)  
정보보안의 기본 원리와 보안 목표를 인식하고 보안 취약성과 보안위협 요소를 분석하여 정보 보호 대책과 보안 체계를 연구하여 암호학을 기반으로 고급 정보보안 관련기술을 연구한다.
- D605575 빅데이터통계학(Big Data and Statistics) 3학점(3)  
빅데이터를 위한 통계학의 기초 이론인 확률변수, 확률분포, 추정 및 검정, 회귀분석, 분산분석에 대하여 학습한다.
- D605576 통계소프트웨어(Statistical Software) 3학점(3)  
빅데이터 분석을 위하여 SPSS, Minitab, R, WinBUGS 등 다양한 통계 패키지의 사용 기법에 대하여 학습한다.
- D605577 응용확률론(Applied Probability) 3학점(3)  
조건부확률, 이산형 확률분포, 연속형 확률분포, 결합 및 주변 확률분포, 베이즈 규칙 등 소프트웨어 융합연구를 위한 확률 이론에 대하여 학습한다.
- D605578 소프트웨어융합 특론(Advanced Software Convergence) 3학점(3)  
각종 융합분야의 기본적인 관련 소프트웨어의 설계와 개발 방법을 이해하고 실제 실무사례들을 집중 분석하여 향후 새로운 융합소프트웨어 적용 가능한 관련 고급기술들을 연구한다.
- D605579 데이터베이스 특론(Advanced Database) 3학점(3)  
다양한 분해의 데이터베이스 시스템 응용분야에 대한 구체적인 Case Study를 통해 효과적인 데이터베이스 시스템의 설계 및 구축에 관해 연구한다. 특히 Hypertext Technology의 응용에 관계하여 제기되는 주요 Topic들에 대하여 세미나를 통해 연구한다.
- D605580 데이터베이스 설계론(Data Base Design) 3학점(3)  
데이터베이스 응용시스템 설계, 소프트웨어 엔지니어링, 시스템분석 등을 위한 DB설계 방법 즉, DB응용 설계자에게 필요한 기본 지식과 시맨틱 접근, ER 설계방법 등을 강의한다.
- D605581 시스템분석과 설계 특론(Advanced System Analysis & Design) 3학점(3)  
소프트웨어 개발시 반드시 필요한 개발 시스템 분석 기법과 소프트웨어 단계적 설계 기법의 이론과 실무능력을 배양을 위한 고급 기술을 연구한다.
- D605582 소프트웨어개발관리 특론(Advanced Software Development Management) 3학점(3)  
소프트웨어 생명주기에 맞는 형식적 표현과 설계, 증명 신뢰성 분석 등과 같은 소프트웨어 시스템의 단계적 개발을 위한 기본 원리와 방법을 알아보고 요구 명시와 분석, 설계, 통합, 증명과 타당성 조사와 유지 및 계획 관리 등의 소프트웨어 개발관리 측면의 고급 기법을 연구한다.
- D605583 컴퓨터네트워크 특론(Advanced Computer Networks) 3학점(3)  
컴퓨터 네트워크에 관한 구성방법, 구성에 필요한 알고리즘, 프로토콜, 에러 제어, 흐름제어, 네트워크 구조, 프로토콜의 구조화, 표준화, 개방형 시스템, 네트워크 운영체제 등에 관한 최신 고급기술을 연구하고 강의한다.
- D605584 사물인터넷 특론(Advanced Internet of Things) 3학점(3)  
사물인터넷 관련 분야의 시스템 구축 기술 및 프로토콜, 서비스 등의 고급 구축기술들을 습득하여 실무에 확장 적용할 수 있는 IoT 응용 분야에 대하여 집중 연구 분석하고 강의한다.

- D605585 네트워크 보안 설계 및 구축(Network Security Design and Construction) 3학점(3)  
 컴퓨터 통신망인 네트워크에서 안전한 데이터 전송을 위한 보안 시스템을 적용하기 위한 최적의 암호 프로토콜을 선택하고 프로그래밍 도구를 이용하여 설계한다. 또한 프로그래밍을 통한 네트워크 보안 시스템을 구축하는 방안을 연구한다.
- D605586 보안시스템 설계 특론(Advanced Security System Design) 3학점(3)  
 컴퓨터 정보 시스템에서 발생하는 해킹의 기본 원리와 보안 목표를 인식하고 네트워크 시스템의 취약성과 위협요소를 분석함으로써 정보시스템의 보호 대책과 보안 체계를 이해하고 암호학을 기반으로 하는 보안 시스템 설계 방법을 연구한다.
- D605587 신경회로망과 퍼지이론(Neural Network and Fuzzy Theory) 3학점(3)  
 여러 가지 인공적 신경회로망의 구성요소 및 학습이론, 퍼지이론에 대하여 개괄적으로 강의한다. 이러한 이론을 바탕으로 여러 가지 경우의 사례응용을 제시, 검토하고, 구체적인 응용대상에 대한 컴퓨터 시뮬레이션 및 구현 방식을 연구, 검토하여 응용능력을 배양한다.
- D605588 HCI와 로보틱스 특론(Advanced HCI & Robotics) 3학점(3)  
 인간과 컴퓨터와의 인터페이스(HCI)의 관련 신기술과 인공지능과 두뇌이론을 기반으로 하여 신경구조망, 동물과 기계에 있어서의 행동주의적 지각과 Feedback, 계획, 지식의 표현, 학습, 운동제어에 관한 구조 그리고 로봇의 Vision에 관한 문제 등의 관련 고급 Topic들을 연구한다.
- D605589 패턴인식과 기계학습 특론(Advanced Pattern & Machine Learning) 3학점(3)  
 패턴인식 분야의 관련 신기술과 기계학습 분야의 고급 이론과 기술 등을 Topic을 중심으로 집중 분석하고 고찰하여 향후 적용 가능한 기반 기술들을 연구하고 습득시킨다.
- D605590 데이터 사이언스(Data Science) 3학점(3)  
 데이터에 대한 이론적 연구를 위하여 데이터의 생성, 수집, 처리, 분석, 및 적용의 전과정에서 필요한 통계적 이론과 컴퓨터 이론을 동시에 학습한다.
- D605591 데이터 프로그래밍(Data Programming) 3학점(3)  
 R 데이터 언어를 이용하여 벡터, 행렬, 배열, 리스트, 데이터 프레임 등 데이터의 기본구조에 대하여 처리하고 R에서 제공하는 제어구문과 통계함수를 이용하여 빅데이터 분석능력을 갖출 수 있도록 한다.
- D605592 빅데이터 컴퓨팅(Big Data Computing) 3학점(3)  
 다양한 네트워크 환경에서 분산된 데이터를 관리하고 필요한 데이터를 수집하고 분석하는 컴퓨팅 이론 및 실습을 통하여 빅데이터 환경에서 전문적인 데이터 관리가 가능할 수 있는 방법론에 대하여 강의한다.
- D605593 빅데이터 시각화(Big Data Visualization) 3학점(3)  
 빅데이터로부터 숨겨진 패턴을 찾기 위하여 통계적 그래픽, 사회네트워크분석, 그래프 모델 등 다양한 시각화 기법에 대하여 강의한다.
- D605594 빅데이터분석(Big Data Analysis) 3학점(3)  
 숫자, 문자, 그림, 동영상, 등 다양한 형태로 존재하는 비정형 빅데이터에 대한 통계적 분석이 가능하도록 정형화된 데이터 구축과 분석에 대하여 강의한다.
- D605595 데이터마이닝(Data Mining) 3학점(3)  
 인공지능망, 연관성규칙, 의사결정나무, K-평균 군집화, 텍스트 마이닝 등 대용량 데이터베이스로부터 숨겨진 패턴을 찾기 위한 다양한 기법에 대하여 학습한다.

- D605596 빅데이터서베이(Big Data Survey) 3학점(3)  
 단순임의추출, 층화계통추출, 포커스그룹 인터뷰, 델파이, 시나리오분석 등 빅데이터 환경에서 필요한 샘플링과 서베이 기법에 대하여 강의한다.
- D605597 머신러닝(Machine Learning) 3학점(3)  
 지도학습, 자율학습, 강화학습 등 컴퓨터를 지능화하기 위한 다양한 데이터 학습 기법에 대하여 공부한다. 특히 딥러닝에서 사용되는 핵심 기법에 대한 강의도 함께 이루어진다.
- D605598 예측모형(Forecasting Model) 3학점(3)  
 빅데이터 안에 존재하는 변수의 추세를 예측하기 위하여 시계열회귀, 이동평균, 지수평활, 박스-젠킨스 모형 등 다양한 예측기법에 대하여 강의한다.
- D605599 분류군집분석(Classification and Clustering) 3학점(3)  
 로지스틱회귀, 판별분석, 혼합모형, 계층적 및 병합적 군집화, 자기조직화지도, 등 빅데이터의 분류와 군집을 위하여 통계학 및 머신러닝에서 제공하는 여러 기법에 대하여 강의한다.
- D605600 베이지안 통계학(Bayesian Statistics) 3학점(3)  
 베이지 이론부터 사전, 사후분포, 몬테칼로 시뮬레이션, 베이지안 학습, 베이지안 신경망, 베이지안 인공지능에 이르기까지 베이지안 통계이론의 전과정을 학습한다.
- D605601 수리통계학(Mathematical Statistics) 3학점(3)  
 확률분포이론, 극한분포, 통계추론, 최대우도, 충분성, 선형모형 등 빅데이터의 통계분석을 위한 수준 높은 통계이론에 대하여 학습한다.

## 교육과정표

융합전자공학과(Department of Convergence and Electronic Engineering) / 석사과정

이수구분	전 공 명	학수번호	교과목명	학점	시수
전공기초		D605329	통신공학특론	3	3
		D605330	반도체특론	3	3
		D605331	전자회로특론	3	3
		D605332	전자장론	3	3
		D605333	마이크로컴퓨터제어이론	3	3
		D605334	프로그래밍특론	3	3
전공공통	전자공학	D605335	IoT 특론	3	3
		D605336	디지털통신특론	3	3
		D605337	신호처리응용	3	3
		D605338	의료공학특론	3	3
		D605339	컴퓨터알고리즘	3	3
		D605340	미디어공학	3	3
		D605341	아날로그IC설계	3	3
		D605342	정밀계측회로설계	3	3
		D605343	RF회로설계	3	3
		D605344	전력전자공학	3	3
		D605345	로봇제어공학	3	3
		D605346	인공지능이론	3	3
전공공통	반도체 공학	D605347	소자설계특론	3	3
		D605348	CMOS회로설계특론	3	3
		D605349	반도체 소자특론	3	3
		D605350	반도체 공정특론	3	3
		D605351	센서 인터페이스설계	3	3
		D605352	디지털 IC 설계	3	3
		D605353	박막트랜지스터특론	3	3
		D605354	임베디드시스템	3	3
		D605355	반도체테스트	3	3
		D605356	SOC 설계특론	3	3
		D605357	화합물반도체특론	3	3
		D605358	센서공학	3	3



## 교육목표와 교육과정 연계표

### 전자공학전공

교육목표	개별전공의 교육목표	교육방침	교과목예시
세계 수준의 학문과 이론의 탐구	창의력을 갖춘 재료공학도 양성	사용자를 중심으로 한 가치의 이해	통신공학특론
창조적인 진리탐구의 능력 심화		자기표현 능력의 극대화	반도체 특론 전자장론
연구방법의 엄정 과학화		다양한 정보의 종합을 바탕으로 한 프로그래밍 능력배양	프로그래밍특론 컴퓨터알고리즘
학문과 지식의 현실 적용력 추구	인성과 전문성의 갖춘 공학도 양성	시대적, 지역적 요구의 이해	전자회로특론 아날로그IC설계 정밀계측회로설계
문제 해결력을 가진 전문인 양성		철저한 이론을 바탕으로 한 실기 배양	마이크로컴퓨터제어이론 디지털통신특론
선한 목적에 활용되는 지식의 탐구		전문가적 기량 획득	IoT 특론 RF회로설계
인류적 덕성의 완성	실습을 통한 실무능력을 갖춘 공학도 양성	일반실험실습 학문분야의 이해	신호처리응용 전력전자공학
행복과 복지의 사회 건설		실무능력 배양	의료공학특론 로봇제어공학
문화적 인류 세계의 창조		체험교육을 통한 사고능력의 극대화	미디어공학 인공지능이론

## 교육목표와 교육과정 연계표

### 반도체공학전공

교육목표	개별전공의 교육목표	교육방침	교과목 예시
학문의 세계화	창의력을 갖춘 공학도 양성	세계 수준의 학문과 이론의 탐구	통신공학특론 반도체특론 소자설계특론
		창조적인 진리탐구의 능력 심화	전자장론 임베디드시스템
학문의 실용화	인성과 전문성을 갖춘 공학도 양성	연구방법의 과학화	반도체테스트
		학문과 지식의 현실 적용력 배양	마이크로컴퓨터제어이론 박막트랜지스터특론 화합물반도체특론
		문제해결을 갖춘 전문인 양성	프로그래밍특론 SOC 설계특론
		선한 목적에 활용되는 지식의 탐구	디지털 IC설계
학문의 인간화	학문과 지식의 현실 적용력을 갖춘 반도체공학도 전문인력 양성	인류적 덕성의 완성	센서공학 센서인터페이스설계
		행복과 복지의 사회 건설	전자회로특론 CMOS회로설계특론
		문화적 인류세계의 창조	반도체 소자특론 반도체 공정특론

## 교육과정 연계도

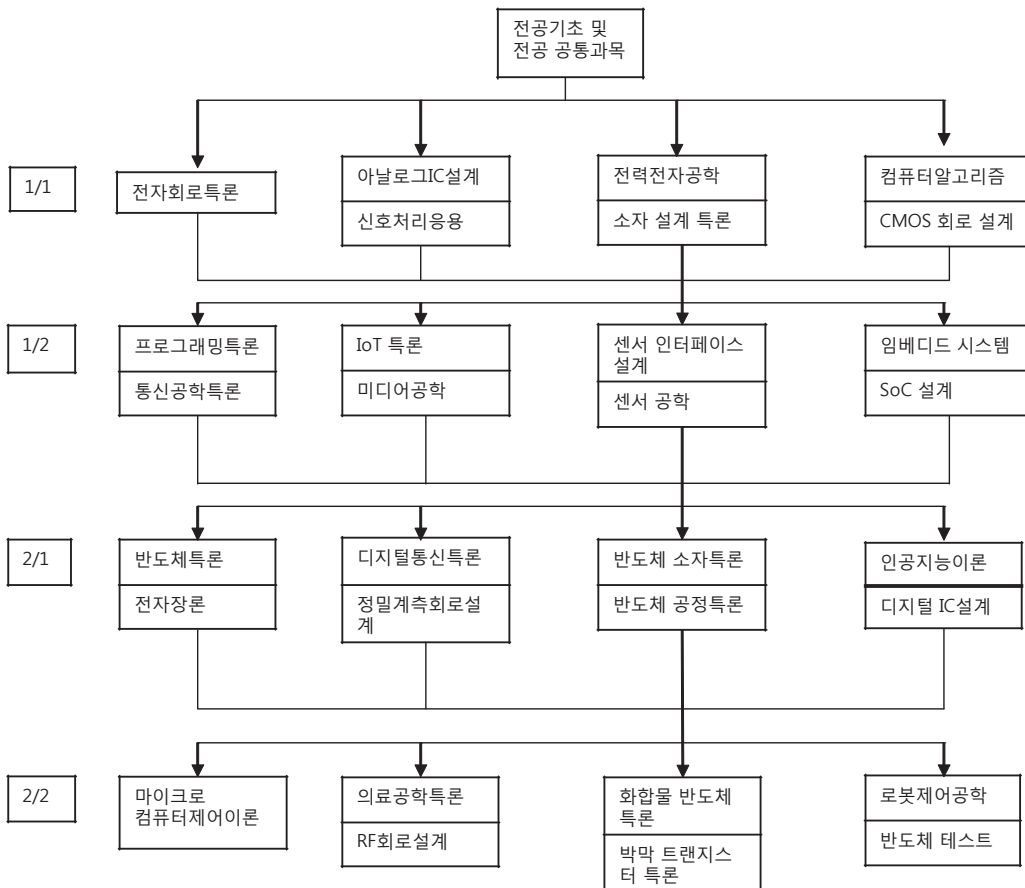

## 교육목표

융합전자공학은 컴퓨터, 반도체, 통신, 제어는 물론 미래의 최첨단 분야인 로봇, BIT융복합 기술에 이르기까지 그 영역을 넓혀가고 있으며, 또한 상호 깊은 연관을 가지고 발전을 거듭하고 있다. 이와 같이 첨단과학으로서의 융합전자공학은 정치, 경제, 사회의 전 분야에 걸쳐 영향력이 증대되고 있어 인간의 보다 풍요로운 삶을 위해 중추적인 역할을 하리라 기대되는 학문이다. 이러한 학문적 추세 및 시대적 요청에 부응하기 위하여 본 학과에서는 기초이론 및 응용분야에 이르기 까지 체계적이고도 심도 있는 교육을 하며, 또한 실험실습교육에 내실을 기함으로써 다양한 전문지식은 물론이고 창의적인 문제해결능력, 실제문제에의 응용력을 고루 갖춘 명실상부한 고급기술자 및 연구자를 양성하여 국가 산업발전 나아가 인류사회의 발전에 공헌하고자 한다. 이에 본 학과에서는, 융합전자공학의 핵심 분야인 회로 및 시스템공학, 컴퓨터 및 제어공학 및 반도체공학 등을 전문 연구 분야로 하며, 공통이수 과목 및 분야별이수과목을 교수함으로써 융합전자공학 전반에 걸친 기초공학적 기반을 다지고 전공영역에 심층적으로 접근할 수 있도록 한다. 그리고 각 분야별 전공교수의 지도아래 국내외 최신문헌의 심독, 각종 학술발표회 및 기술조류를 파악, 습득할 수 있도록 한다. 또한 전공그룹별 세미나 활동을 통하여 연구능력을 함양시키며, 학과 교수들 간의 학문적 교류를 통하여 전문 연구 분야간의 유기적인 연구체제가 이루어질 수 있도록 한다. 특히, 본 학과에서는 국내유수의 공업단지를 보유하고 있는 지역적 특성을 고려하여, 지역의 관련 산업체 및 연구기관과의 긴밀한 협조아래 대학원생의 업체탐방 및 공동연구과제의 수행을 통하여 지역산업의 발전에 기여할 뿐만 아니라, 대학원생의 실무문제 적응 능력을 배양할 수 있도록 한다.

## 진로/취업분야

융합전자공학은 우리나라 모든 국가산업의 핵심이므로 취업의 문이 넓고, 전공에 연계된 다양한 자격증을 취득할 수 있으므로 다양한 분야의 산업으로 취업이 가능하다.

- 설계분야
  - 선행 회로 설계 연구 및 분석 분야
  - 제품회로설계, 회로 시뮬레이션 분야
  - 레이아웃, ERC, DRC, LVS 기술분야
  - 디지털가전, 통신, 컴퓨터, 통신단말기, 자동차내부전자기기, 시스템 반도체 개발 분야
- 소자분야
  - 메모리셀, 트랜지스터, 캐패시터 등에 대한 구조 설계 분야
  - 센서소자, 시스템반도체소자등에 대한 구조 설계 분야
- 반도체분야
  - 반도체 공정에 대한 관리(성형, 웨이퍼절단, 금속 배선, 패터닝 등)
  - 반도체 장비 개발 분야
- 제품기술
  - 하드웨어 프로그래머
  - 제품 인증 관리 분야
  - 제품의 공정 결함 및 동작특성 분석 분야
- 전자제품에 관한 전략 및 기획
- 전자제품에 관한 영업 및 마케팅
- 전자제품 품질 관리

- 특허 출원 업무
- 프로젝트에 대한 계획 및 관리
- 연구소

## 교과목 해설

- D605329 통신공학특론(Advanced Communication Theory) 3학점(3)**  
 이날로그 및 디지털 통신계에서 정보를 송수신하는데 필요한 기법의 전반적인 내용을 공부함을 목적으로 함. 강의내용은 상관함수와 전력 스펙트럼, 여파법, AM, FM, PM, 확률과정, 잡음해석, 표본화정리, APM, PCM, ASK, PSK, FSK, 블록 부호와 길쌈부호의 구조적 특성, 부호화, 오중, 복사기설계 등을 다룬다.
- D605330 반도체특론(Advanced Semiconductor Theory) 3학점(3)**  
 반도체 소자에서의 캐리어 운동에 대해 양자 역학적인 이론을 도입하여 해석하고 여러 가지 외부적인 자극에 대해서 나타나는 응답을 정리하여 반도체 소자의 전기 전도 특성을 다룬다.
- D605331 전자회로특론(Advanced Electronic Circuit Theory) 3학점(3)**  
 Passive 및 Active 회로망의 해석과 합성에 관한 기초 이론으로서 정실 함수의 합성, 회로망함수의 감도, 분포 RC선도를 사용한 능동필터, 샘플치 필터, 피형전성로의 특성해석에 관하여 강의하고 응용기법을 다룬다.
- D605332 전자장론(Electromagnetic Theory) 3학점(3)**  
 전자파의 산란 굴절 및 복사에 관한 경계치 문제의 해석 방식과 각종 도파계에 관한 고유함수 고유치 및 경계치 문제와 전자파의 방사 특성 등을 다룬다.
- D605333 마이크로컴퓨터제어이론(Microcomputer Based Control Theory) 3학점(3)**  
 싱글칩 마이크로컴퓨터(Single-Chip Microcomputer) 특징과 기능 및 산업화예의 응용 예와, 이들의 기능을 최대화 하기 위한 제어용 소프트웨어(Software)의 작성기법을 논한다.
- D605334 프로그래밍특론(Advanced Programming Theory) 3학점(3)**  
 컴퓨터를 사용한 문제 풀이 능력을 함양시키기 위하여 프로그램에 필요한 알고리즘과 언어 및 Structured Programming, Debugging과 프로그램 검증 최신 프로그램 기법을 다룬다.
- D605335 IoT특론(Introduction to IoT) 3학점(3)**  
 최근 각광받고 있는 사물인터넷(IoT)의 기본 구동원리, 내부의 구성 요소, 각종 정보처리 기술, 첨단 제어 신기술의 적용 등을 배운다.
- D605336 디지털 통신 특론(Advanced Digital Communication) 3학점(3)**  
 회로의 디지털 통신 시스템을 익히고 각 시스템의 분석을 통하여 통신시스템의 성능을 최적화한다.
- D605337 신호처리응용(Applications of Signal processing) 3학점(3)**  
 다양한 신호에 대하여 성질, 처리 목적 및 응용에 따라 다르게 적용할 수 있도록 DSP 이론의 실제적인 응용방법을 배우며, 퍼지, 신경회로망, 카오스, wavelet 변환 등의 이론과 멀티미디어, 정보통신등 응용 시스템에 대한 적용 과정을 배운다.
- D605338 의료공학특론(Advanced Biomedical Engineering) 3학점(3)**  
 심전도, 뇌파, 청진 등 BIT 융복합 신기술인 의료공학의 기본 원리와 응용, 최근 연구 동향 등을 배운다.

- D605339 컴퓨터알고리즘(Computer Algorithm) 3학점(3)  
 컴퓨터 응용에 있어서 제 문제의 최적알고리즘을 개발하기 위하여 알고리즘 디자인과 알고리즘 응용에 기초 개념과 원리를 배운다.
- D605340 미디어 공학(Media Engineering) 3학점(3)  
 음악, 음향, 영상 등 다양한 미디어를 다루는 이론과 응용, 적용 분야의 최근 동향, 신기술 등을 배운다.
- D605341 아날로그IC설계(Design of Analog Integrated Circuit) 3학점(3)  
 대표적인 아날로그 집적(IC) 회로인 연산증폭기, 비교기, Timer, 아날로그 곱셈기, 전압 조정기, PLL 회로, A/D 및 D/A 변환기등의 내부회로 해석 및 설계를 다룬다. 또한, Pspice tool를 사용하여 시뮬레이션 실습과 병행하여 아날로그 IC 설계 능력을 향상시킨다.
- D605342 정밀계측회로설계(Precision Measurement Circuit Design) 3학점(3)  
 IoT 기술에서 필요한 다양한 물리적인 신호를 정밀 센서 및 회로 등을 이용하여 전기적 신호로 변환되는 과정을 설계, 모델링, 평가 등의 실무기술을 다룬다. 또한 다양한 센서 신호에 적합한 정밀 계측 회로들을 다루며, 저항형, 용량형, 유도형, 전압 및 전류형 센서에 따른 대표적인 계측회로 및 시스템을 교육한다.
- D605343 RF회로설계(RF Circuit Design) 3학점(3)  
 이 교과목은 무선 송신기 및 수신기의 기본 블록인 무선-주파 전자회로의 해석 및 설계를 다룬다. 이 교과목의 주된 내용은 공진회로와 임피던스 변환회로, 소신호 고주파 증폭기, 고주파 발진기, 혼합기, 변조기, 수신기, 선형 전력 증폭기, SSB 송신기 등이다.
- D605344 전력전자공학(Power Electronic Engineering) 3학점(3)  
 전력변환의 기초가 되는 스위칭 컨버터의 종류와 전력변환 개념 등을 기본적으로 다루고, 전력용 반도체 소자의 종류와 특성 및 AC-DC, DC-DC, DC-AC, AC-AC 변환의 중요한 개념 등을 강의 한다.
- D605345 로봇제어공학(Robot Control Engineering) 3학점(3)  
 최근 각광받고 있는 각종 로봇의 기본 구동원리, 내부의 구성 요소, 각종 정보처리 기술, 첨단 제어 신기술의 적용 등을 배운다.
- D605346 인공지능이론(Artificial Intelligence Theory) 3학점(3)  
 융합전자공학의 다양한 분야에서 활용이 가능한 인공지능, 신경회로망 등의 첨단 이론과 응용 방법 등을 배운다.
- D605347 소자설계특론(Advanced Device Design) 3학점(3)  
 소자 및 scaling에 대한 이해를 바탕으로 TCAD를 이용하여 소자를 설계한다. Target에 적합한지 판단하고 방법론을 배운다.
- D605348 CMOS 회로설계특론(Advanced CMOS Circuit Design Theory) 3학점(3)  
 설계한 회로를 IC화 할 수 있게끔 전부 CMOS로 변환하는 과정과 실제 CMOS 공정파라메타 들을 이용하여 회로를 해석하는 방법에 대해서 강의한다. 또한, 회로설계 tool을 이용하여 실제 설계실습과 병행하여 강의를 진행한다.
- D605349 반도체 소자특론(Special Topics on Semiconductor Devices) 3학점(3)  
 반도체 특성과 소자 동작 원리를 숙지하고 반도체 다이오드, 광소자, 태양전지, 메모리소자, 전계효과 트랜지스터 등 다양한 반도체소자의 동작원리와 응용을 제공한다.

- D605350 반도체 공정특론(Special Topics on Semiconductor Processing) 3학점(3)  
반도체 재료의 물성을 숙지하고 반도체소자 공정을 위한 흐름도와 각각의 공정방식과 장비 및 공정 변수에 대해 학습한다. 산화공정, 포토리소그래피, 도핑공정, 전극 공정 및 집적화 공정에 대해 이해한다.
- D605351 센서 인터페이스설계(Sensor Interface Design) 3학점(3)  
반도체를 이용한 광전, 자전, 압전, 화학량 등의 반도체 sensor 및 ceramic등 무기물질로 이루어진 다양한 sensor에 대해 논하며, sensor 제작 공정 및 기능과 설계 방법에 대해 언급한다.
- D605352 디지털 IC설계(Digital Integrated Circuit Design) 3학점(3)  
디지털 시스템 설계 툴을 사용하여 디자인 자동 기술, 디지털 디자인 언어, 논리 시뮬레이션, IC 시뮬레이션, 자동문서 작성과 디자인 자동기술의 개발에 대해서 다루며, 아울러 FPGA 설계보드를 이용하여 설계된 IC를 검증한다.
- D605353 박막트랜지스터특론(Advanced Thin Film Transistor) 3학점(3)  
트랜지스터분야에 있어 박막트랜지스터의 전기적 특성을 이해하고 숙지하며 박막트랜지스터 공정 및 전달특성 구동원리를 학습한다.
- D605354 임베디드시스템(Embedded System) 3학점(3)  
32비트 고성능 마이크로프로세서의 구조를 익히며 Cortex M4F에 대한 내부메모리버스, 입출력, 타이머, 인터럽트, DAC, ADC, UART, Touch sensor 입력을 다루어 스마트 IoT를 응용하도록 한다.
- D605355 반도체테스트(Semiconductor Testing) 3학점(3)  
메모리 및 system 반도체 제품(package, wafer level)의 Testing 장비 이해와 Testing 방법론을 배운다.
- D605356 SOC 설계특론 I (Advanced SOC Design Theory I ) 3학점(3)  
시스템을 구현하기 위한 CPU, 메모리, 아날로그와 디지털신호 인터페이스, 디지털 및 아날로그 신호 처리 등 모든 기능블록들을 하나의 반도체 칩에 집적하는 기술을 다룬다.
- D605357 화합물반도체특론(Advanced Compound Semiconductor) 3학점(3)  
동작속도가 빠르고 광학적 특성이 우수한 화합물 반도체 소자의 전기적 특성과 제조방법에 대한 이론을 습득한다. MESFET, HEMT, HBT 등의 고속소자와 양자우물, 이중접합구조의 레이저 다이오드, 광다이오드 특성에 대해 강의한다.
- D605358 센서공학(Sensor Engineering) 3학점(3)  
센서와 액추에이터의 원리, 제조 및 응용에 대해 다룬다. 또한 센서의 감지기구, 마이크로머시닝 기술, 센서 신호처리, MEMS 및 패키지 기술에 대해 안내한다.

## 교육과정표

기계항공산업학과(Department of Mechanical and Aeronautical Industry) / 석사과정

이수구분	전 공 명	학수번호	교과목명	학점	시수
전공기초		D604988	고급 항공산업론	3	3
		D604989	무인항공기시스템	3	3
		D604990	항공기개념설계 특론	3	3
		D604991	항공우주기술세미나	3	3
		D604992	고급 비행 원리	3	3
		D604993	항공산업연구방법론	3	3
전공공통	항공운항학	D604994	고급 항공법 특론	3	3
		D604995	항공산업인적요소론	3	3
		D604996	최신 항법시스템론	3	3
		D604997	항공교통운영론	3	3
		D604998	공항계획 및 운영관리론	3	3
		D604999	항공안전관리시스템	3	3
		D605000	항공기 사고조사론	3	3
		D605001	항공기구조설계 및 수명관리	3	3
		D605002	공항설계공학특론	3	3
		D605003	항공전자공학특론	3	3
		D605004	고급 비행성능해석론	3	3
		D605005	항공보안관리론	3	3
전공공통	항공기계공학	D605012	항공역학특론	3	3
		D605013	고급동역학	3	3
		D605014	재료강도학	3	3
		D605015	복합재료학	3	3
		D605016	유한요소법	3	3
		D605017	최적설계	3	3
		D605018	구조설계및해석	3	3
		D605019	시스템제어공학	3	3
		D605020	센서공학	3	3
		D605021	무인항공기유도및항법	3	3
		D605022	임베디드시스템	3	3
		D605023	무인비행시스템프로그래밍	3	3



## 교육목표와 교육과정 연계표

### 항공운항전공

교육목표	개별전공의 교육목표	교육방침	교과목 예시
세계수준의 학문과 이론탐구	글로벌시대를 맞이하여 국제적 감각의 배양과 학문수행	국제적 경쟁력을 갖는 지식 습득 및 연구능력 배양	고급 항공산업론 항공우주기술편론
창조적인 진리탐구의능력 심화	창의적인 진리탐구 능력 향상	창의적 탐구 능력 배양	무인항공기시스템 항공기개념설계 특론 고급 비행이론 특론 항공전자공학 특론 고급 비행성능해석론
연구방법의 엄정 과학화	과학적이고 철저한 이론을 바탕으로 한 연구방법론 습득	과학적 연구방법 및 연구 도구의 활용	항공산업연구방법론 공항설계공학 특론 항공기구조설계 및 수명 관리
학문과 지식의 현실 적용력 추구	현실에 적합한 학문과 지식의 현실 적용력 향상	지식의 응용능력과 현실적 적용을 통한 연구 추구	고급 항공법 특론 최신 항법시스템론
문제해결력을 가진 전문인 양성	인성과 전문성을 갖춘 항공인 양성	문제해결력 향상을 위한 탐구 및 연구	항공교통운영론 항공기구조설계 및 수명 관리 항공안전관리 시스템
선한 목적에 활용되는 지식의 탐구	올바른 지식의 탐구를 통한 사회에 봉사하는 항공인 양성	사회적 공헌을 실현할 수 있는 지식의 탐구 추구	공항계획 및 운영관리론 공항설계공학 특론 항공안전관리시스템 항공보안관리론
인류적 덕성의 완성	도덕성과 지성을 겸비한 항공인 양성	도덕적 진실성 기반 교육	항공산업인적요소론 항공기 사고조사론

## 교육목표와 교육과정 연계표

### 항공기계공학전공

교육목표	개별전공의 교육목표	교육방침	교과목 예시
세계 수준의 학문과 이론의 탐구	전문적이고 심층적인 이론 탐구 능력을 갖춘 글로벌 엔지니어 양성	항공 및 기계공학의 전문적이고 심층적인 역학이론 습득	고급동역학 재료강도학 항공역학특론
창조적인 진리탐구의 능력 심화	전문지식의 창의적 응용력을 갖춘 인재 양성	항공기계 산업에서 지속적 개발 및 응용의 핵심이 되는 교육 및 연구	복합재료 임베디드시스템 센서공학
연구방법의 엄정 과학화	체계적인 논리와 과학적 근거에 입각한 연구방법의 개발	공학적 문제에 대한 논리적이고 체계적인 연구방법론 교육	항공산업연구 조사방법론 유한요소법
학문과 지식의 현실 적용력 추구	실무현장 적용 기반의 전문적인 학술지식의 습득	심층이론의 응용력 향상을 위한 공학적 도구의 활용 교육	구조설계및해석 무인비행시스템 프로그래밍
문제 해결력을 가진 전문인 양성	전문화된 연구방법의 다각화로 문제의 정확한 원리분석과 해결능력의 함양	항공기계공학 역학을 활용하여 문제정의에 대한 원리분석 및 개념설계 교육	고급비행원리 항공기개념설계특론
선한 목적에 활용되는 지식의 탐구	연구윤리를 준수하고 참된 윤리의식을 갖춘 항공기계 엔지니어 양성	항공기계 시스템 설계최적화와 시스템 제어의 공학적 지식	최적설계 시스템제어공학
인류적 덕성의 완성	어질고 도덕적 성품을 함양한 항공기계 엔지니어 양성	습득된 전문지식의 사회적 융화 및 소통을 위한 주제 선정 및 토의식 세미나	항공우주기술세미나
행복과 복지의 사회 건설	항공기계 공학지식의 활용 으로 윤택한 삶과 지역사회로의 확대	지속적인 삶의 질 및 행복지수 향상을 위한 신 응용학문 및 연구내용 교육	고급항공산업론 무인항공기시스템
문화적 인류 세계의 창조	세계적 항공 및 기계공학 시스템 설계의 핵심 전문 연구인재 양성	차세대 항공기계 분야의 글로벌 네트워킹 합류를 위한 신기술 적용 교육	무인항공기유도및항법

## 교육과정 연계도

항공운항전공



## 교육과정 연계도

### 항공기계공학전공

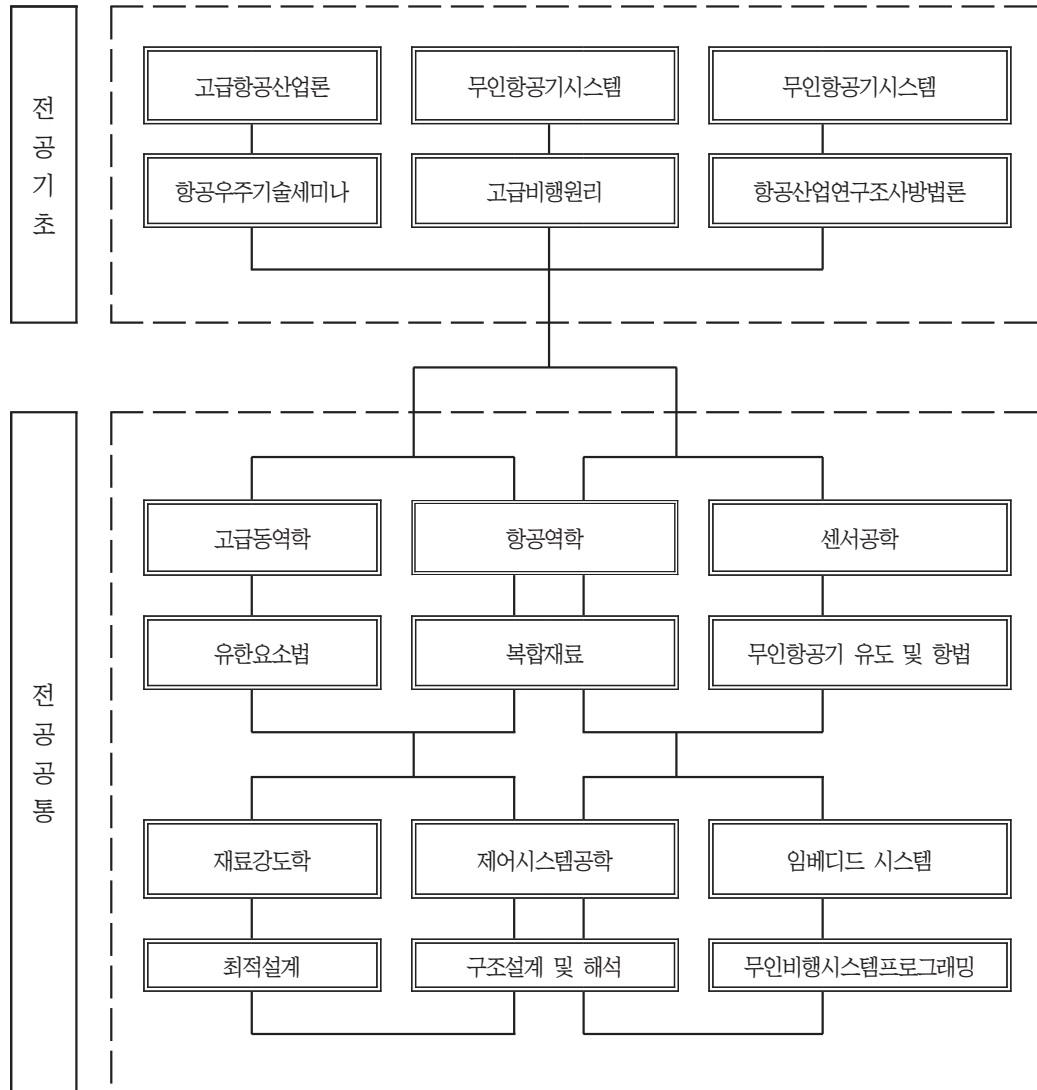

## 교육목표

국내 첨단기계 및 항공기 산업의 기술발전을 위해 첨단 수송, 기계·항공시스템 공학분야와 항공운항 및 관리, 항공정보 및 보안관리 등에 대한 전문 교육을 이수하고 다양한 국가적 연구동향을 따르는 프로젝트 수행 경험을 바탕으로 차세대 첨단 수송, 기계·항공시스템, 항공운항 및 관리, 항공정보 및 보안관리 전문 연구인력을 양성한다. 또한 학술이론과 응용방법을 심오하게 추구함으로써 창의력을 겸비한 고급 전문인력을 양성하여 국가와 지역사회 발전에 기여 한다.

## 진로/취업분야

- 국내외 항공사 입사 및 공항공사 등에 취업
- 다양한 항공관련분야 연구소 등에 연구원으로 취업
- 국토부(항공정책실, 지방 항공청) 등 공공기관에 진출
- 기업체 연구소 등의 연구원으로 진출

## 교과목 해설

D604988 고급 항공산업론(Advance Aviation Industry)	3학점(3)
항공산업의 특성과 발전과정 및 항공운송산업의 특성, 현황 및 항공산업발전과정 등에 관해 분석하고 미래의 항공산업 발전방향에 관해 예측할 수 있도록 학습한다	
D604989 무인항공기 시스템(Unmanned Aerial Vehicle System)	3학점(3)
무인항공기의 구성품 및 운영시스템의 제반요소를 통합하여 이해하는 능력을 배양한다.	
D604990 항공기개념설계특론(Special Topics of Aircraft Conceptual Design)	3학점(3)
유인 및 무인 항공기의 설계요소를 이해하고, 개념설계의 각 단계를 실습 수행한다.	
D604991 항공우주기술세미나(Seminar in Aerospace Technology)	3학점(3)
현대 항공우주비행체에 사용되는 제반 기술요소를 주제로 한 세미나를 통하여 이들 기술요소에 대한 심화지식을 갖게 한다.	
D604992 고급비행원리(Advanced Aviation Principle)	3학점(3)
이착륙, 상승, 순항, 기동 등 여러 비행 단계와 관련한 성능, 안정성 및 조종성과 관련한 원리와 해석을 학습한다.	
D604993 항공산업연구방법론(Research Methodology in Aviation Industry)	3학점(3)
항공산업 전반에 관해 정보를 획득하고 분석하여 연구하기 위한 실제적인 도구 및 기법 등의 활용에 관련된 학습을 통하여 연구할 수 있는 능력을 습득한다.	
D604994 고급 항공법 특론(Advanced Aviation Law)	3학점(3)
최근 국내 항공법 및 국제항공법에 관해 학습하고 주요 항공법 관련 판례를 분석하여 항공운송산업의 운영에 필요한 제반 항공법에 관해 이해한다.	
D604995 항공산업인적요소론(Human Factors in Aviation Industry)	3학점(3)
항공운송산업의 운용에 필요한 항공기 제작, 정비 및 조종 등 운송산업관리 분야에서 비기계적인 요인에 의해 발생될 수 있는 성과 및 사고 등에 관련된 이론을 습득하고 이를 개선하기 위한 방법에 관해 연구한다.	

- D604996 최신 항법시스템론(Advanced Air Navigation Systems) 3학점(3)  
 항공교통관리를 위해 요구되는 최신 공중항법시스템 및 위성항법시스템의 구성요소와 운영원리 등에 관해 깊이 있게 이해함으로써 항법체계 및 항법시스템 설계 등에 관해 연구하는 능력을 습득한다.
- D604997 항공교통운영론(Operation in Air Traffic Control) 3학점(3)  
 공항의 교통수요에 관한 예측과 운영, 교통운영관리와 공역의 설계와 활용 방법론 등에 관한 학습과 연구를 통해 효율적인 항공교통운영체계와 국내 주요공항의 계기접근절차의 설정 등에 관해 연구한다.
- D604998 공항계획 및 운영관리론(Airport Planing and Management) 3학점(3)  
 공항 및 공항시스템, 활주로 및 공역, 공항터미널, 공항의 운영과 운용관리, 공항의 공적역할과 공항계획 및 공항과 관련된 제문제에 관해 학습하고 연구한다.
- D604999 항공안전관리시스템(Aviation Safety Management System) 3학점(3)  
 SMS의 목적과 수행해야 하는 이유, 안전문화, SMS에 관한 ICAO framework 및 인적요소의 역할과 안전관리를 위한 toolkit 등에 관해 이해하고 효율적인 안전관리시스템의 구축 및 운영에 관해 연구한다.
- D605000 항공기 사고조사론(Aircraft Accident Investigation Theory) 3학점(3)  
 항공기 사고조사를 위한 기초이론 및 조사 방법론에 관해 학습함으로써 항공기 사고의 분석 및 항공사고 예방을 위한 제반 사항들에 관해 이해한다.
- D605001 항공구조설계 및 수명관리(Aircraft Structural Design and Life Control) 3학점(3)  
 항공기의 구조설계 방법론 및 수명관리 방법에 관해 학습하고 항공기의 안전운행을 위한 방법 등에 관해 연구한다.
- D605002 공항설계공학특론(Airport Design Engineering) 3학점(3)  
 공항 및 활주로의 설계의 구성요소에 관한 이해를 바탕으로 공항과 활주로 설계에 관한 공학적 방법론에 관해 학습하고 연구한다.
- D605003 항공전자시스템공학(Advanced Avionics System Engineering) 3학점(3)  
 최신 항공전자시스템에 대한 기초공학적 원리, 인간공학적 설계 및 항공전자시스템의 운영 등에 관해 학습하고 연구한다.
- D605004 고급 비행성능해석론(Advanced Analysis of Flight Performance) 3학점(3)  
 고속항공기의 비행성능에 대한 고급 해석론에 관해 학습함으로써 비행성능에 관한 이해도를 향상하고 실제 항공기의 성능을 분석할 수 있는 능력을 배양한다.
- D605005 항공보안관리론(Aviation Security Management System) 3학점(3)  
 항공보안정책, 위협 및 위기관리, 대응 및 책임, 리소스, 성능모니터링, 평가 및 보고, 사건대응방법 및 보안관리 향상 방안 등에 관해 분석하고 발전방향에 관해 연구한다
- D605012 항공역학특론(Special Topics of Aerodynamics) 3학점(3)  
 대기권을 운행하는 저속 및 고속 비행체에 작용하는 공기역학적인 힘과 모멘트의 발생 원리를 이해하고, 이들과 관련한 제반 항공역학 현상을 학습한다.
- D605013 고급동역학(Advanced Dynamics) 3학점(3)  
 질점 및 강체의 운동에 기반을 둔 기계동역학의 복습과 구속조건, 가상일 원리, 변분법, 일반 및 회전좌표계, 라그랑지 식, 강체운동, 자력진동, 안정성 등을 학습한다.

- D605014 재료강도학(Mechanical Behavior of Materials) 3학점(3)  
 다양한 기계 및 항공 구조물의 안전성 및 신뢰성 확보를 위한 파손 원인 및 대책에 대해 재료의 강도 및 역학적 관점에서 학습한다.
- D605015 복합재료학(Composite Materials) 3학점(3)  
 항공기 및 일반 기계, 자동차, 토목, 건축 등 다양한 산업 분야에서 활용이 증가되고 있는 복합재료에 대한 기본적인 역학이론, 제조법, 적용예 등을 학습한다.
- D605016 유한요소법(Finite Element Method) 3학점(3)  
 항공 및 기계공학에서 다루는 문제들에 대해 구조, 열 및 유동해석 등에 사용되는 유한요소법 기본 이론과 응용방법을 학습하고 유한요소 모델링, 보간함수 등을 다룬다.
- D605017 최적설계(Optimization Design) 3학점(3)  
 유한 차원에 의한 최적화 이론을 학습하고 선형 및 비선형 방정식으로 구성된 최적설계 문제의 해결, 전산화된 알고리즘 등을 학습한다.
- D605018 구조설계및해석(Structural Design & Analysis) 3학점(3)  
 항공기계 부품 및 구조물에 작용하는 외부 하중에 의한 응력 및 변형량, 하중 전달 과정 등을 전산모사 실습으로 확인하고 부품 및 구조물의 치수 결정 방법 등 학습한다.
- D605019 시스템제어공학(Control System Engineering) 3학점(3)  
 피드백 제어 시스템을 분석하고 설계하는데 필요한 원리와 여러 기법을 학습한다.
- D605020 센서 공학(Sensor Engineering) 3학점(3)  
 물리/생물/화학적인 외부 정보를 검출하여 컴퓨터나 제어장치가 이해할 수 있는 전기 신호로 변환하는 각종 센서의 원리와 센서시스템 구성요소에 대하여 학습한다.
- D605021 무인항공기유도및항법(Guidance & Navigation for UnmannedAerial Vehicle) 3학점(3)  
 무인비행체에 적용되는 다양한 유도기법들의 이론적 배경과 유도시스템 설계, 유도오차 해석법을 학습한다. 또한 항법장치의 설계를 위한 운동좌표계, 자이로스코프 관성 안정대 및 GPS 등의 기본 이론과 오차해석을 학습한다.
- D605022 임베디드시스템(Imbedded System) 3학점(3)  
 기계나 기타 제어가 필요한 시스템의 두뇌 역할을 하는 내장 컴퓨터 시스템의 원리와 응용을 학습한다.
- D605023 무인비행시스템프로그래밍(Programming of Unmanned Flight System) 3학점(3)  
 주어진 임무에 적합한 무인비행체의 제어기와 임무장비의 설계를 위한 기초지식과 프로그래밍 기법을 학습한다.







# 6

예술대학원  
석사과정

## 교육과정표

디자인조형학과(Department of Design and Formative Arts) / 석사과정

이수구분	전 공 명	학수번호	교과목명	학점	시수
전공기초		D605153	디자인경영	3	3
		D605154	디자인리서치방법론	3	3
		D605155	디자인세미나	3	3
		D605459	아트앤크래프트동서문화론	3	3
		D605460	현대미술사	3	3
		D605461	조형예술론	3	3
전공공통	융합디자인	D605462	제품디자인연구1	3	3
		D605463	제품디자인연구2	3	3
		D605464	환경(공공)시설물디자인연구	3	3
		D605465	환경(공공)공간디자인연구	3	3
		D605466	인테리어디자인연구1	3	3
		D605467	인테리어디자인연구2	3	3
		D605468	사용자경험디자인특론	3	3
		D605469	서비스디자인특론	3	3
		D605470	발명과지식재산권관리론	3	3
		D605471	산업디자인분석연구	3	3
		D605472	인간공학특론	3	3
		D605473	산학워크샵	3	3
전공공통	아트&디자인	D605474	금속·옷칠조형	3	3
		D605475	금속·옷칠문화상품	3	3
		D605476	금속세공	3	3
		D605477	도자·유리조형	3	3
		D605478	도자·유리문화상품	3	3
		D605479	산업도자·유리	3	3
		D605480	회화실기 I	3	3
		D605481	회화실기 II	3	3
		D605482	회화특수실기 I	3	3
		D605483	회화특수실기 II	3	3
		D605484	조형계획 I	3	3
		D605485	조형계획 II	3	3

## 교육목표와 교육과정의 연계표

교육목표	개별전공의 교육목표	교육방침	교과목 예시
세계 수준의 학문과 이론의 탐구	글로벌 시대를 선도하는 전문 예술가·디자이너 양성	예술과 디자인의 이론적 능력 배양	디자인세미나 아트앤크래프트동서문화론 현대미술사
창조적인 진리탐구의 능력 심화	독창적인 사고를 함양한 창의 인재 양성	전공영역의 지식에 대한 습득 및 확대 제고	디자인리서치방법론 조형예술론 디자인경영
연구 방법의 엄정 과학화	디지털·CAD·3D·AI (인공지능)의 활용이 가능한 전문가 양성	디지털 관련 및 3D컴퓨터 프로그램 운용능력 배양	환경(공공)시설물디자인연구 환경(공공)공간디자인연구 금속·옷칠문화상품
학문과 지식의 현실적 적용능력 추구	예술의 산업화를 창출하는 예술가·디자이너 양성	실용성, 실무능력, 창의력 배양을 위한 심층 연구	제품디자인연구1 제품디자인연구2 도자·유리문화상품 회화실기 I
문제 해결력을 가진 전문인 양성	논리적 사고와 기술적 능력을 갖춘 예술가·디자이너 양성	예술가 및 디자이너로서의 기본 소양 함양	산업디자인분석연구 금속세공 산업도자·유리 회화실기II
선한 목적에 활용되는 지식의 탐구	인성과 지성을 갖춘 예술가·디자이너 양성	시대와 환경의 흐름에 부응하는 지식의 함양	사용자경험디자인특론 서비스디자인특론 회화특수실기 I
인류적 덕성의 완성	예술 및 디자인의 사회·문화적 역할을 선도하는 인재 양성	예술가 및 디자이너로서의 가치관과 사회적 기능 함양	인테리어디자인연구1 인테리어디자인연구2 도자·유리조형
행복과 복지의 사회 건설	문화, 예술, 관광 등 지역 경제의 발전에 기여할 수 있는 인재 양성	예술가 및 디자이너로서의 사회·경제적 역할 함양	인간공학특론 금속·옷칠조형 회화특수실기II 조형계획1
문화적 인류세계의 창조	예술문화 및 생활문화의 융복합 창조에 기여할 수 있는 인재 양성	전통과 현대의 융복합적 지식과 기술의 계발	발명과지적재산권관리론 산학워크샵 조형계획II

## 교육과정 연계도



## 교육목표

인류가 지향하는 미학적 관념의 핵심은 만물이 상통하는 융합의 철학이다. 디자인조형학과는 이와 같은 관점을 기반으로 산업디자인 그리고 회화와 공예디자인 등 응용미술과 순수미술의 영역을 아우르며 융복합적 하이브리드 교육을 추구함으로써 다양한 가치창출은 물론 통섭과 소통의 교육적·문화적 진화를 지향한다. 이를 바탕으로 4차 산업의 시대를 선도할 ‘통합형 창의 인재’를 양성하는 데에 교육의 목표를 둔다.

‘융합디자인’ 전공에서는 다양한 사회, 환경, 문화적 상황에서 발생하는 현실적 제반문제에 대한 합리적 디자인 해결책 제시와 그 역할을 재고토록 한다. 정보공유를 바탕으로 한 유비쿼터스 환경, 사용자 중심의 디자인, 지속가능한 디자인, 디자인경영과 혁신 등 미래 상황에 맞는 통합적인 디자인 능력의 배양을 그 목표로 한다. 특히 지역특성화 관점에서 차세대 아이템 발굴을 통해 보다 실질적인 디자인비즈니스 창출 및 지역사회의 발전에 기여하는 디자인 연구 기반 구축과 전문 인력 육성에 중점을 둔다.

‘아트&디자인’ 전공에서는 예술가(작가)로서 또는 디자이너로서의 독립적 영역으로의 진출뿐만 아니라, 회화와 공예 및 디자인과의 접목을 통해 예술과 산업을 조화롭게 이끌어갈 ‘창조적인 멀티플레이어’의 자질을 갖추도록 교육한다.

## 진로/취업분야

### 융합디자인 전공

융합디자인전공은 제품디자인 영역, 환경(공공)디자인 영역, 실내(전시, 디스플레이)디자인 영역, UX디자인 영역으로 구성되어 있으며,

교사, 교수, 디자인공무원, 연구원, 대기업 및 중견기업 디자인 연구소, 디자인 전문기업, 가전제품디자인, 정보기기디자인, 전시 디스플레이디자인, UX디자인, UI디자인, 서비스 디자인, 그래픽디자인, 광고 디자인, 캐릭터디자인, 편집디자인 등의 영역에서 활동할 수 있다.

### 아트&디자인 전공

아트 영역: 전문작가, 예술기획자, 학예연구사, 큐레이터, 예술강사, 영화미술, 무대미술가 전문 사진작가 및 상업사진작가, 그래픽디자인 관련 업종 등 조형에 대한 탄탄한 기본 소양이 바탕된 창의적인 표현 능력으로 다양한 분야로 진출하여 ‘창조적인 멀티플레이어’로서 그 능력을 인정받고 있음.

크래프트 디자인 영역: 컴퓨터그래픽스(2D 및 3D) 디자이너, 3D프린팅 제품디자이너, 문화상품 디자이너, 인테리어업체 실내디자이너, 디스플레이어, 옷칠액세서리 디자이너, 귀금속장신구 디자이너, 조형예술 작가(금속, 도자, 유리조형 작가), 도자 및 유리제품 생산업체 디자이너, 스테인드글라스 디자이너, 조명업체 디자이너, 패션주얼리 디자이너, 주얼리샵 마스터, 패션주얼리 스타일코디네이터, 토탈패션 디자이너(장신구·구두·가방·벨트), 조명 디자이너, 금속공예 작가, 무대미술 및 특수소품 제작 디자이너, 개인 창업(공방 운영, 샵 운영, 미술·디자인교습소), 대학원 진학, 교사, 초중고 예술강사, 대학강사, 대학교수 등으로 진출할 수 있으며 세부 부문별의 진로는 다음과 같다.

금속디자인 부문: 귀금속장신구디자이너, 패션주얼리디자이너, 샵마스터(주얼리샵), 패션주얼리스트아일코디네이터, 토탈패션디자이너(장신구·제화·가방·벨트·구두), 주얼리매장 디스플레이어, 금속공예작가, 무대미술 특수소품 제작자, 개인 창업 및 액세서리 샵 운영 등

도자·유리디자인 부문: 도예 및 유리조형 작가, 도자 및 유리제품 생산업체 디자이너, 도자 및 유리 환경조형물 디자이너, 스테인드글라스 디자이너 및 제작, 조명업체 디자이너, 개인 창업 및 샵 운영 등

## 교과목 해설

- D605153 디자인경영(Design Management) 3학점(3)  
 디자인을 통한 혁신적인 경영전략의 사례들을 중심으로 디자인경영의 전술과 전략을 고찰하며 디자인의 인적, 물적 자원의 효율적 관리에 대하여 연구한다.
- D605154 디자인리서치방법론(Design Research Methodology) 3학점(3)  
 디자인리서치에 관련한 다양한 접근형태를 살펴보고 정량 및 정성적 리서치방법론의 구체적인 정의와 차이점을 고찰하고 학위논문의 선행연구로써 디자인리서치의 합리적인 방법론과 테크닉을 숙지한다.
- D605155 디자인세미나(Design Seminar) 3학점(3)  
 산업디자인 제반이론, 실무 및 프로세스 등을 연구하여 이에 관한 새로운 모듈 및 이론을 토론하여 심층적인 이론체계를 확립하고 발전시킨다.
- D605462 제품디자인연구 1(Product Design Study 1) 3학점(3)  
 현대 제품디자인의 개념, 최근 동향 및 과학 기술과의 관계를 살펴보고 소비가전 제품과 산업, 설비, 운송, 의료기기 등의 산업디자인 카테고리 전반에서 조형미와 실용성을 조화롭게 적용시키는(실무)프로젝트를 구상 제작한다.
- D605463 제품디자인연구 2(Product Design Study 2) 3학점(3)  
 제품디자인연구 1의 연장으로서 구체적이고 세부적인 분석연구과정을 통해 혁신적인 결과물을 도출한다.
- D605464 환경(공공)시설물디자인연구(Environmental(Public) Facilities Design Study) 3학점(3)  
 자연과 인공 환경의 상호관계를 이해하고 환경(공공)제품과 시설물이 인간 생활에 미치는 영향을 고려하여 도시, 광장, 공원 등의 공공환경에 기여할 수 있는 과제(실무프로젝트)를 구상 제작한다.
- D605465환경(공공)공간디자인연구(Environmental(Public) Space Design Study) 3학점(3)  
 환경(공공)과 공간의 상호 관계를 이해하고 인간 생활에 미치는 영향을 고려하여 도시, 광장, 공원 등의 새로운 공간을 창출하는 과제(프로젝트)를 구상 제작한다.
- D605466 인테리어디자인연구 1(Interior Design Study 1) 3학점(3)  
 현대생활에서 실내공간의 활용성과 중요성을 인식하고 공간의 레이아웃, 조형성, 색상 등의 연구를 통해 아름답고 쾌적한 공간을 창출하는 과제(실무프로젝트)를 구상 제작한다.
- D605467 인테리어디자인연구 2(Interior Design Study 2) 3학점(3)  
 인테리어디자인연구 1의 연장으로서 구체적이고 세부적인 분석연구과정을 통해 혁신적인 결과물을 도출한다.
- D605468 사용자경험디자인특론(Advanced Theory of UX(user experience) Design) 3학점(3)  
 사용자 중심의 디자인 원리에 기반을 두어 인간과 인공물과의 인터페이스, 인터랙션, 정보 아키텍처, 사용성 등에 대한 다각적인 지각, 감각, 인지와 행동에 대한 경험을 디자인을 통해 이해를 넓히고, 심리학에서 컴퓨터 공학, 마케팅, 디자인에 이르기 까지 다학제적 영역에서 공통된 요소들을 디자인이 새로운 가치와 기회로 접목한다.
- D605469 서비스디자인특론(Advanced Theory of Service Design) 3학점(3)  
 사용자가 제품, 환경, 공간, 커뮤니케이션 디자인 등의 통합적인 측면에서 서비스를 쉽고, 만족스럽고, 효율적으로 누릴 수 있도록 서비스의 유 무형적 요소를 배열하고 그와 관련된 디자인 기회를 모색한다. 디자인을 전체프로세스에서 중심에 놓고 다른 영역의 사람들과 사용자를 통합하여 리서치와 그 결과물이 서비스 디자인임을 확인하는 새로운 디자인 방법과 영역을 탐구한다.

- D605470 발명과지식재산권관리론(Invention & Management of Intellectual Property Rights) 3학점(3)  
진보성과 신규성에 근거하는 발명은 디자인 문제 해결과 깊은 관련이 있다. 창의 적 발상과 합리적 문제 해결을 통해 발명적 디자인 접근을 탐색해 보며, 그와 관련된 지적재산권의 의미와 내용을 이해하고 사례를 통해 그 활용방안을 모색한다.
- D605471 산업디자인분석연구(Research of Industrial Design Analysis) 3학점(3)  
산업디자인 프로젝트를 기획, 진행, 관리에 이르기 까지 관여된 정량, 정서적, 접근 방법과 분석 등에 대한 이론 및 기법을 탐구하고 모범사례를 통해 그 이해의 폭을 넓히고, 조사된 디자인 분석기법을 활용하여 프로젝트 결과물을 도출한다.
- D605472 인간공학특론(Advanced Theory of Human Engineering) 3학점(3)  
인간과 제품, 공간, 환경 등의 상호관계를 이해하고 일상에서 발생하는 인간과 인공물의 부조화를 찾아 내고 인공물과 상호 관계 시스템의 개선방향을 모색하고 그 이론을 숙지한다.
- D605473 산학워크숍(Workshop on Industrial-Academic Cooperation) 3학점(3)  
산업현장에서 요구되는 현실적 제반 문제를 파악하고 산업협력의 제품개발 프로젝트, 넥스트아이템 개발 등 현장에서 요구하는 실무에 중점을 둔다.
- D605459 아트앤크래프트동서문화론(East & West Culturism for Arts & Crafts) 3학점(3)  
미술과 공예의 근원과 영역을 살피고 조형의 세계와 형태에 미치는 미의 영역을 산업구조에 대응하는 동서양 문화를 비교하며 그 미학적 의미를 탐구한다.
- D605461 조형예술론(Theory of Plastic Arts) 3학점(3)  
조형원리에서 파생되는 가능성을 다각적으로 탐색하고 현대예술의 조형 사조에 입각한 유형을 분석, 나아가서 내부에 잠재한 기본단위를 추구하는데 창조적인 사고력을 기른다.
- D605460 현대미술사(Theory of Contemporary Art) 3학점(3)  
20세기 현대미술의 시대적 변화에 따른 양식 변천과정과 특색을 분석·연구한다.
- D605474 금속·옻칠조형(Metalsmithing & Ottchill) 3학점(3)  
인간생활과 공예와의 상호관계를 숙지시키고, 주거 환경과 인간생활이 지니고 있는 인간공학적 상황 및 바탕으로 주거생활 및 환경조형에 기여할 수 있는 작품을 구상·제작한다.
- D605475 금속·옻칠문화상품(Cultural Goods Design of Metal & Ottchill) 3학점(3)  
문화 환경의 변화에 대응할 수 있는 디자인 감각의 배양과 아울러 문화상품디자인 개발 능력을 신장시키고 이를 바탕으로 국가 및 지역의 경제에 기여할 수 있는 관광·문화상품을 개발·제작한다.
- D605476 금속세공(Metalworking) 3학점(3)  
장신구의 개념을 정립하고, 인체 및 의상과 관련된 장신구의 기능과 조형을 이론과 실기를 통해 연구하며, 그에 따른 작도 및 렌더링의 방법을 습득하여 양산성의 향상을 도모할 수 있는 디자인 능력을 배양한다.
- D605477 도자·유리조형(Plastic Arts of Ceramics & Glass) 3학점(3)  
아름다운 환경과 도자예술의 극대화를 창출하기 위해 도자를 활용한 건물, 광장, 공원 등의 공간처리 및 옥내·외 조형물의 형태, 색채, 질감 등 효과적인 조화 방법을 개발·연구한다.
- D605478 도자·유리문화상품(Cultural Goods Design of Ceramics and Glass) 3학점(3)  
도자 및 유리공예에 있어서 각각의 특성에 따른 제작기법의 개발과 조형적 표현능력을 기르는 데에 목표를 둔다. 이를 위해 도예의 기법인 판성형기법, 석고성형, 물레성형, 이장주입 및 유리공예의 가공기법인 램프워킹, 라미네이팅, 캐스팅, 슬립핑, 퓨징 등의 기법을 숙련시킨다.

D605479 산업도자·유리(Industrial Ceramics & Glass)	3학점(3)
업도자 제품의 생산성 행상을 위한 디자인 연구를 위하여 인간과 생활 공간상의 상관관계를 연구 분석하고 이에 따른 표현 방법을 실습을 통하여 개발시킨다.	
D605480 회화실기 I (Contemporary Painting I)	3학점(3)
현대미술의 연구 및 전공실기	
D605481 회화실기II(Contemporary Painting II)	3학점(3)
현대미술의 연구 및 전공실기 심화과정	
D605482 회화특수실기 I (Specific Technics of Contemporary Painting I)	3학점(3)
현대미술의 특수한 방법론에 따른 실기 연구	
D605483 회화특수실기II(Specific Technics of Contemporary Painting II)	3학점(3)
현대미술의 특수한 방법론에 따른 실기의 심화연구	
D605484 조형계획 I (Project of Painting Process I)	3학점(3)
작품제작의 기획과 처리에서의 접근방법 분석연구	
D605485 조형계획II(Project of Painting Process II)	3학점(3)
작품제작의 기획과 처리에서의 접근방법 연구	



## 교육과정표

영상예술학과(Department of Film Arts) / 석사과정

이수구분	전 공 명	학수번호	교과목명	학점	시수
전공기초		D604928	영상기획/제작연구	3	3
		D604929	발상의 전환	3	3
		D604930	컴퓨터 게임의 이해1	3	3
		D604931	컴퓨터 게임의 이해2	3	3
		D604932	채색기법 연구	3	3
		D604933	1인 창업지원 연구	3	3
전공공통	영화게임 콘텐츠	D604934	비주얼스토리텔링(영상 시각화)	3	3
		D604935	영화구조 분석 방법(장면 분석)	3	3
		D604936	고급 영화제작 워크샵(영상제작)	3	3
		D604937	고급 카메라 연기딕션(연기실습)	3	3
		D604938	영상촬영마스터클래스(촬영이론)	3	3
		D604939	영화 포스트 디자인(VFX)	3	3
		D604940	게임 디자인1	3	3
		D604941	게임 디자인2	3	3
		D604942	3D 컴퓨터 그래픽스1	3	3
		D604943	3D 컴퓨터 그래픽스2	3	3
		D604944	게임 제작 워크샵1	3	3
		D604945	게임 제작 워크샵2	3	3
전공공통	패션뷰티	D604946	테크니컬디자인 연구	3	3
		D604947	패턴CAD 연구	3	3
		D604948	오프꾸뛰르 의상 연구	3	3
		D604949	핀위크 디자인 연구	3	3
		D604950	체형미학 연구	3	3
		D604951	패션뷰티색채 연구	3	3
		D604952	패션뷰티일러스트실무	3	3
		D604953	논문구성법	3	3
		D604954	트랜드메이크업 연구	3	3
		D604955	바디페인팅 연구	3	3
		D604956	네일아트 연구	3	3
		D604957	뷰티에스테틱 연구	3	3

## 교육목표와 교육과정 연계표

### 영화게임콘텐츠전공

교육목표	개별전공의 교육목표	교육방침	교과목 예시
창조적인 진리탐구의 능력 심화	지식과 정보를 수용하기만 할 것이 아니라 몸소 갖춘 창의력을 바탕으로 창조적인 지식과 이론을 탐구해 나가도록 한다.	작품 및 작가에 따른 심층적 분석과 토론	영상기획/제작연구 영화구조분석방법 발상의전환
세계 수준의 학문과 이론의 탐구	창의력과 전문성을 갖춘 예술인 양성	최신 기술 동향에 대한 폭넓은 이해	컴퓨터 게임의 이해1 컴퓨터 게임의 이해2
인류적 덕성의 완성	학문을 탐구하고 탐구된 지식을 실제에 적용시킴으로써 인류의 도덕성 함양과 폭넓은 교양의 증진에 기여한다.	예술의 근본이 되는 이론을 실습하여 작품을 구성하는 능력 함양	고급 영화제작워크샵
행복과 복지의 사회건설	진리와 지식, 학문과 인격의 가르침에 따라 이웃과 내가 서로 우호하고 협력하는 사회를 만들어 나간다.	인성과 전문성을 갖춘 영상문화인 양성	고급 카메라 연기디션
문화적 인류 세계의 창조	탐구된 지식과 진리를 통하여 사회구성원으로 하여금 인간으로서의 삶의 조건을 궁극적으로 개선하고 향상 시키는데 기여한다.	인성과 전문성을 갖춘 영상문화인 양성	영상촬영마스터클래스
선한 목적에 활용되는 지식의 탐구	탐구된 지식을 통하여 인류의 복지와 평화의 증진에 도움이 되도록 한다.	전문적인 제작스타일 방법 체계에 대한 이론적 검토 및 실행체계 분석	비주얼 스토리텔링 영화포스트디자인
창조적인 진리탐구의 능력 심화	창의력과 전문성을 갖춘 예술인 양성	창의적이고 실험적인 작품제작능력 배양	게임 디자인1 게임 디자인2 게임 제작 워크샵1 게임 제작 워크샵2
문제 해결능력을 가진 전문인 양성	창의력과 전문성을 갖춘 예술인 양성	체계적 연구 및 분석을 통한 전문교육 실현	3D 컴퓨터 그래픽스1 3D 컴퓨터 그래픽스2

패션뷰티전공

교육목표	개별전공의 교육목표	교육방침	교과목 예시
선한 목적에 활용되는 지식의 탐구	행복과 복지의 사회전설	시대와 환경의 흐름에 부응하는 지식의 함양	채색기법 연구
창조적인 진리탐구의 능력 심화	창조적인 진리탐구 능력심화	전공 영역의 지식에 대한 습득 및 확대 제고	1인 창업지원 연구 논문구성법
연구 방법의 엄정 과학화	학문과 지식의 현실적응력 추구	디지털 관련 및 3D 컴퓨터 프로그램 응용능력 배양	패턴CAD 연구
문제 해결력을 가진 전문인 양성	창조적인 진리탐구 능력심화	예술가 및 디자이너로서의 기본소양 함양	테크니컬디자인 연구
세계 수준의 학문과 이론의 탐구	문화적 인류세계의 창조	예술과 디자인의 이론적 배양	오프꾸뛰르 의상 연구
학문과 지식의 현실적 적용능력 추구	창조적인 진리탐구 능력심화	실용성, 실무능력, 창의력 배양을 위한 심층연구	핀워크 디자인 연구
선한 목적에 활용되는 지식의 탐구	선한 목적에 활용되는 지식의 탐구	시대와 환경의 흐름에 부응하는 지식의 함양	체형미학 연구 패션뷰티색채 연구
인류적 덕성의 완성	학문과 지식의 현실적응력 추구	예술가 및 디자이너로서의 가치관과 사회적 기능 함양	패션뷰티일러스트실무
문화적 인류세계의 창조	선한 목적에 활용되는 지식의 탐구	전통과 현대의 융복합적 지식과 기술의 계발	트렌드메이크업 연구 바디페인팅 연구 네일아트 연구
행복과 복지의 사회건설	학문과 지식의 현실적응력 추구	예술가 및 디자이너로서의 사회, 경제력 역할 함양	뷰티에스틱 연구

## 교육과정 연계도

영상기획/ 제작연구	고급 영화제작워크샵	영상촬영마스터클래스	
	영화포스트디자인	고급 카메라 연기딕션	
발상의 전환	비주얼스토리텔링	영화구조 분석방법	
컴퓨터 게임의 이해	게임디자인1	3D 컴퓨터 그래픽스1	게임 제작 워크샵1
	게임디자인2	3D 컴퓨터 그래픽스2	게임 제작 워크샵2
채색기법 연구	테크니컬 디자인 연구	패턴 CAD 연구	오프꾸뛰르 의상 연구
	핀워크 디자인 연구	논문 구성법	패션뷰티색채 연구
1인 창업 지원 연구	체형미학 연구	패션 뷰티 일러스트 실무	트렌드메이크업 연구
	바디페인팅 연구	네일아트 연구	뷰티에스테틱 연구

## 교육목표

4차 산업혁명 시대의 선택과 집중 “영상예술학과”

영상예술학과는 인문학적 소양을 기본으로 영상매체 전반과 패션, 뷰티, 테크놀로지 학문 전반에 걸친 전문지식을 연구하여 혁신적 사고의 원천을 찾아 다양한 문화 산업 간의 유기적인 관계를 만들어 가는 융합교육 프로세스를 운영하여 현대사회가 지향하는 맞춤형 첨단 문화예술인재 및 패션뷰티융합산업분야의 통섭형 창의인재양성을 목표로 하고 있다.

## 진로/취업분야

영화게임콘텐츠 전공 : 만화가, 애니메이터, 웹툰작가, 애니메이션감독, 시나리오작가, 캐릭터디자이너, 디지털아티스트, 프리랜서, 영상디자이너, 게임CG디자이너, 디지털특수효과, 영화감독, 방송PD, 영화PD 등

패션뷰티 전공 : 패션디자이너, 대학교수 및 강사, 패션뷰티산업융합, 패션스타일리스트, 패션칼럼니스트, 화장품연구 및 개발자, 무대의상디자이너, 패션MD, 패션코디네이터, 문화예술기획자, 패션디렉터, 메이크업아티스트, 문화예술교육사, 미용치료사, 테크니컬디자이너, 헤어아티스트, 일러스트레이터, 그래픽디자이너, 코스메틱강사, 세일즈프로모터, 아트컨설턴트, 카테고리매니저, 패션에디터, 캘리그래피, 메디컬일러스트레이터, 프리랜서, 에코제품디자이너, 뷰티 패션 분야 창업, 퍼스널쇼퍼, 웹디자이너, VMD, 미술품스페셜리스트, 예술작가, 그래픽티아티스트, 디스플레이어, 화장품연구원, 전시디자이너, 제품디자이너, 패션컨설턴트, 웹디자이너 등

## 교과목 해설

- D604928 영상기획/제작연구(Video project or production research) 3학점(3)  
영상기획/제작은 영상제작의 목적 및 방향을 이론과 실습을 통해 설계해보고 그 결과물을 토대로 홍보 및 판매 전략을 유추하고 연구한다.
- D604929 발상의 전환(Brainstorming) 3학점(3)  
창의성을 신장 할 수 있는 훈련과정을 중심으로 생활문화 전반에 걸친 경험을 통해 개인의 무한한 창조성을 자극하여 창조적 아이디어를 개발할 수 있도록 동기부여를 한다.
- D604930 컴퓨터 게임의 이해1(Understanding the Computer Game1) 3학점(3)  
국내외의 컴퓨터 게임 트렌드와 그 개발과정을 살펴봄으로써 게임산업의 흐름을 이해하고 연구와 토론을 통해 학습효과를 높임.
- D604931 컴퓨터 게임의 이해2(Understanding the Computer Game2) 3학점(3)  
컴퓨터 게임의 이해1과 연계된 과목으로 보다 폭 넓은 게임산업의 측면이 소개됨.
- D604932 채색기법 연구(Study of coloring technique) 3학점(3)  
다양한 채색 기법을 익힘으로써 소재와 재료에 따른 조형적 감각의 폭을 넓히도록 한다.
- D604933 1인 창업지원 연구(One-person start-up supporting) 3학점(3)  
패션과 뷰티에 관련된 창업을 위하여 각 분야의 산업현장을 살펴보고, 창업에 필요한 예비지식을 함양하여 1인 창업능력을 기른다.

- D604934 비주얼스토리텔링(Visual storytelling) 3학점(3)  
화면의 시각적 의미를 실습 및 조사를 통해 이해하고 영상이 스토리에 미치는 영향에 연구하여 영상 미학의 실체를 검증한다.
- D604935 영화구조 분석 방법(Analysis of film structure) 3학점(3)  
기존 영화의 분석을 통해 다양한 영화구조의 대해 연구한다.
- D604936 고급영화제작 워크숍(Advanced filmmaking workshop) 3학점(3)  
고급 영화제작 워크숍을 통해 영화의 전문화된 제작과정을 이해하고 실습하여 영상콘텐츠로서의 영화의 역할을 연구하고 실질적 영화제작과정을 통해 영화의 완성도와 예술성의 접근 방법을 검토하고 영화제작에 대한 구체적 방법론을 연구한다.
- D604937 고급카메라연기디션(luxury the longest dikssyeon kamerayeon) 3학점(3)  
전문화된 학습방법의 도입을 통해 언어의 구조를 이해하고 화법의 다양한 방법을 연구하며 실습을 통해 대입하여 결과를 확인한다.
- D604938 영상촬영마스터클래스(Master Class of the imaging) 3학점(3)  
영상촬영마스터클래스는 영상 언어의 실제와 문법에 대한 강의를 토대로 영상의 기초이론 및 용어정리, 화면구성의 기초이론과 촬영, 편집, 녹음등의 실습을 통해 촬영기술의 방법을 연구하여 영상언어로서 영화의 표현방법을 도모한다.
- D604939 영화 포스트 디자인(VFX) 3학점(3)  
3D,VFX,사운드의 제작 공정을 기술적 측면에서 습득하고 시행하여 영상산업에서 후반작업의 비중과 역할을 알아본 다음 실제 영화에 접목시킬 방법을 연구한다.
- D604940 게임 디자인1(Game Design1) 3학점(3)  
게임 공간, 메카닉, 플레이어 등 게임을 만들기 위한 디자인 요소를 포함하여 핵심 원칙을 탐색, 적용 및 토론함.
- D604941 게임 디자인2(Game Design2) 3학점(3)  
게임디자인1의 연계 과정으로 게임 제작에 필요한 프로세스를 학습함. 다양한 요소를 도입 및 탐구하는 과정을 통해 게임 규칙을 배우고 원칙을 게임 프로젝트에 적용함.
- D604942 3D 컴퓨터 그래픽스1(3D Computer Graphics1) 3학점(3)  
3D 게임 그래픽 제작에 필요한 프로그램을 배우는 과정으로 응용프로그램을 사용하여 제작실습을 하게 됨.
- D60493 3D 컴퓨터 그래픽스2(3D Computer Graphics2) 3학점(3)  
3D 컴퓨터 그래픽스 1의 연계과정으로 보다 심화된 응용프로그램 사용법과 제작실습을 진행함.
- D604944 게임 제작 워크숍1(Game Production Workshop1) 3학점(3)  
기획부터 완성까지를 목표로 팀을 구성하여 게임제작을 위한 파이프라인을 경험하는 과목이며 창의력과 기술력을 발휘하여 학생의 문제해결 능력과 팀워크를 증진함.
- D604945 게임 제작 워크숍2(Game Production Workshop2) 3학점(3)  
게임제작워크숍1의 연계과정으로 심화된 게임제작기법을 학습함.
- D604946 테크니컬디자인 연구(Technical Design) 3학점(3)  
테크니컬 디자이너의 양성을 목표로 하여 이론 및 실무 적용의 기초과정을 연구한다.

- D604947 패턴CAD 연구(Pattern CAD) 3학점(3)  
패션 CAD 시스템을 통해 패턴제작 방법과 활용, 그레이딩, 마커하는 방법을 익힌다.
- D604948 오피꾸뜨르 의상 연구(Haute Couture Costume) 3학점(3)  
디자인 연구 및 패턴과정을 거쳐 고급 의상제작 및 토탈 개념을 이해하고 연구한다.
- D604949 핀워크 디자인 연구(Pinwork design) 3학점(3)  
다양한 기법과 연구를 통해 평면패턴을 넘어 입체적인 디자인 의상을 제작할 수 있는 감각을 기른다.
- D604950 체형미학 연구(Body Aesthetics) 3학점(3)  
인체의 특징적인 요소를 분석 및 관찰을 통해 인체의 전반적인 구조적 특징을 이해하고 의복과 패턴의 관계 및 기본적인 모발, 두피, 피부에 대하여 연구한다.
- D604951 패션뷰티색채 연구(Fashion Beauty Color expression Methods) 3학점(3)  
패션뷰티 산업에 관련된 색채의 중요성과 더불어 그에 따른 과학적이고 논리적인 색채 계획능력을 함양한다.
- D604952 패션뷰티일러스트실무(Fashion Beauty Illustration Practice) 3학점(3)  
바디드로잉 및 패션뷰티 디자인의 기획과정으로 예술적인 감각을 학습시켜 선과 터치, 명암과정 등 미적 감각을 향상시킨다.
- D604953 논문구성법(Thesis Organization Methods) 3학점(3)  
이론논문과 실기논문작성을 위한 연구설계, 연구과정 등을 학습함으로써 선행연구논문을 분석하고 구성할 수 있는 능력을 갖추도록 한다.
- D604954 트렌드메이크업 연구(Study of Trend Makeup) 3학점(3)  
트렌드에 맞는 메이크업 용어와 명칭을 이해하고 기초적인 메이크업의 이미지를 분석하며, 테크닉적인 체계를 정리하여 전문성을 유도한다.
- D604955 바디페인팅 연구(Body painting technique) 3학점(3)  
인체의 곡선을 이용한 작품을 연출·개발하여 작품의 완성도를 극대화시킬 수 있는 능력을 기른다.
- D604956 네일아트 연구(Nail Art Training) 3학점(3)  
아름다운 손과 발을 위해 기본적인 네일케어를 바탕으로 인조손톱 아트 및 다양한 네일 디자인 기법을 익혀 예술적인 이미지 연출법을 익힌다.
- D604957 뷰티에스테틱 연구(Beauty esthetic) 3학점(3)  
피부구조와 피부유형에 따른 특성과 전반적인 이론을 이해함으로써 스킨케어, 향요법 등 토탈적인 에스테틱을 연구한다.

## 교육과정표

문화예술경영학과(Department of Arts and Cultural Management) / 석사과정

이수구분	전공명	학수번호	교과목명	학점	시수
전공기초		D604958	문화예술산업론	3	3
		D604959	문화예술경제학	3	3
		D604960	문화예술경영	3	3
		D604961	문화관광콘텐츠세미나	3	3
		D604962	문화관광콘텐츠경제경영론	3	3
		D604963	문화간커뮤니케이션	3	3
전공공통	예술경영	D604964	문화예술경제정책론	3	3
		D604965	국제금융론	3	3
		D604966	문화예술조사방법론	3	3
		D604967	국제경제론	3	3
		D604968	문화예술마케팅	3	3
		D604969	문화예술분석론	3	3
		D604970	지방재정론	3	3
		D604971	문화예술회계	3	3
		D604972	문화도시정책	3	3
		D604973	지역 및 문화복지정책	3	3
		D604974	예술치료의 실제	3	3
		D604975	예술치료 연구방법론	3	3
전공공통	문화관광	D604976	국제문화교류정책	3	3
		D604977	콘텐츠 가격연구	3	3
		D604978	문화조사방법론	3	3
		D604979	소셜네트워크분석	3	3
		D604980	엔터테인먼트산업	3	3
		D604981	문화관광콘텐츠와 정보통신기술	3	3
		D604982	문화연구	3	3
		D604983	축제,이벤트연구	3	3
		D604984	디지털콘텐츠 산업	3	3
		D604985	문화관광콘텐츠 법제론	3	3
		D604986	문화관광콘텐츠와 현대사회	3	3
		D604987	콘텐츠 기호학과 철학	3	3



## 교육목표와 교육과정 연계표

## 예술경영전공

교육목표	개별전공의 교육목표	교육방침	교과목 예시
문제 해결력을 가진 전문인 양성	이론 변수 분석과 정책과정 분석	정책결정에 메카니즘 분석	국제 금융론 국제 경제론 예술치료 연구방법론
문화적 인류 세계의 창조	학문, 지식의 문화시민 창출	예술경영의 문화가치 창출	문화예술경제학 문화예술경영 문화예술경제정책론
학문과 지식의 현실 적용력 추구	기본소형 관련 변수분석	현실사례분석	문화예술조사방법론 문화예술마케팅
선한 목적에 활용되는 지식의 탐구	습득된 지식의 사회적 활용도분석	지식의 부가가치화 분석	문화예술산업론
행복과 복지의 사회건설	학문, 지식의 복지사회 실현	경제 발전 변수 분석	지방재정론 문화예술회계 문화도시정책 지역 및 문화 복지정책 예술치료의 실제
연구방법의 엄정과학화	최신연구방법 분석	연구방법의 계량화 추구	문화예술분석론

문화관광전공

교육목표	개별전공의 교육목표	교육방침	교과목 예시
문화적 인류 세계의 창조	문화창조의 관광전문인	문화관광의 정립	문화관광콘텐츠세미나 문화 간 커뮤니케이션 국제문화교류정책
문화관광 고급이론의 체계적 정립과 탐구	세계속의 문화관광전문인	국내외 문화관광이론의 체계적 습득	문화관광콘텐츠경제경영론 문화관광콘텐츠 법제론 콘텐츠 기호학과 철학
연구방법의 세부적이고 과학적인 접근 및 분석	전문가적 자질의 관광전문인	관광의 과학적 접근과 활용	콘텐츠 가격연구 문화조사방법론
학문과 지식의 현실적응력 추구	실무적 관광전문인	창의적 지식의 현장접목	엔터테인먼트산업 소셜 네트워크분석 문화관광콘텐츠와 정보통신기술 디지털콘텐츠 산업
행복추구를 위한 복지의 사회건설	봉사와 나눔의 관광전문인	여가관광과 복지관광에 기여	문화연구 축제, 이벤트연구
문화적 인류 세계의 창조	문화창조의 관광전문인	문화관광의 정립	문화관광콘텐츠와 현대사회

## 교육과정 연계도

문화예술산업론	예술치료 연구방법론	국제 금융론
	지방 재정론	문화예술분석론
문화예술경제학	문화예술경제정책론	문화예술조사방법론
	국제 경제론	문화예술회계
문화예술경영	문화도시정책	지역 및 문화복지정책
	문화예술마케팅	예술치료의 실제
문화관광콘텐츠세미나	문화관광콘텐츠와 정보통신기술	문화관광콘텐츠와 현대사회
	콘텐츠 기호학과 철학	디지털콘텐츠산업
문화관광콘텐츠경제경영론	엔터테인먼트산업	콘텐츠가격연구
	문화조사방법론	문화관광콘텐츠 법제론
문화 간 커뮤니케이션	소셜네트워크 분석	국제문화교류정책
	문화연구	축제,이벤트연구

## 교육목표

21세기는 문화를 통해 세계가 소통하는 시대이다. 최근 문화예술관광산업은 치열한 글로벌 경쟁 구도 속에서 새로운 활로를 모색하기 위해 콘텐츠산업과 연계하여 시너지를 창출하고 있다. 또한, 세계 속의 문화강국을 목표로 하는 한국은 한류열풍과 더불어 문화를 통해 국가브랜드를 제고하고 문화 콘텐츠 상품을 수출하고자 국가적 역량을 집중시키고 있다. 본 학과는 인문·사회과학적 이론을 바탕으로 한 문화이해와 관광에 대한 전문적인 지식을 제공한다. 이를 토대로 다양한 분야에 대해 연구 가능성을 열어 두며 연구자로서의 기본 소양과 역량을 기르는 것을 목표로 한다.

## 진로/취업분야

전시기획과 연구를 행하는 학예사(큐레이터), 갤러리 경영, 박물관·미술관 교육담당자, 소장품 관리자, 문화예술기획 전문가, 문화예술자원 네트워크 전문가, 예술행정·예술학·문화산업정책 등 학예연구원, 예술행정가, 정책 입안자, 문화예술평론가, 예술관련 광고업체, 예술작품의 유통을 담당하는 딜러, 정보 시스템 개발자, 마케팅 디렉터, 문화센터의 매니저, 기업 문화예술 마케팅부서, 애니메이션·게임·음악·만화·캐릭터·필름·비디오 등 문화콘텐츠상품 창작, 시나리오·문화콘텐츠상품 설계 및 서비스 기획자, 멀티미디어 문화콘텐츠 프로듀서, 문화콘텐츠 상품 비평가, 문화콘텐츠산업 정책전문가

## 교과목 해설

- D604958 문화예술산업론(Culture Art Industry Theory) 3학점(3)  
미술시장의 형성과 배경의 역사, 예술품 거래되는 패턴과 유형의 이해, 미술품의 문화적 경제적 가치를 연구하며 시장의 구성과 운영주체는 누구이며 기업역할의 중요성을 조명한다.
- D604959 문화예술경제학(Culture Art Economics) 3학점(3)  
본 과목은 예술을 사회경제적 관점에서 접근하여 예술을 단지 미적 감상의 대상으로 이해하는 것이 아니라 그것을 수요하고 생산하는 사람들의 관계 속에서 이해하고자 한다.
- D604960 문화예술경영(Culture Art Business Administration) 3학점(3)  
예술과 경영이 만나는 기본영역을 다루는 기본과목이다. 구체적으로 예술의 비즈니스화를 위해서 알아야 할 기초개념을 학습한다.
- D604961 문화관광콘텐츠세미나(Culture, Tourism and Contents Seminar) 3학점(3)  
문화관광콘텐츠분야의 이론과 실제에 대한 기본적인 이해와 대학원 과정에 필요한 기초적인토대를 마련하는 수업으로 문화이론, 경영학, 커뮤니케이션, 사회학, 정치학 등 문화관광콘텐츠를 연구하기 위한 폭넓은 사회과학영역과 기술, 정책분야 등 현재 문화관광콘텐츠산업 환경에 대한 논의를 한다.
- D604962 문화관광콘텐츠경제경영론(Culture, Tourism and Contents Economics and Management) 3학점(3)  
문화산업 및 콘텐츠 산업의 경제 및 경영연구에 대해서 역사적 변천 및 이론적 기초를살펴보고, 주요 주제들에 대해서 논의한다. 또한, 이러한 주제들을 다루는 보편적인 경제경영 연구의 방법론들을 익히고 이를 바탕으로 문화관광콘텐츠 산업의 현안을 분석한다.
- D604963 문화간 커뮤니케이션(Intercultural Communication) 3학점(3)  
최근의 미디어환경의 발전으로 각종 문화콘텐츠가 시간과 공간의 제약없이 전세계로 전파가 가능한 상

- 황에서 글로벌라이제이션현상의 이해와 탐구를 목표로 한다. 문화간 커뮤니케이션 이론을 바탕으로 정  
 치적 경제적배경이 글로벌라이제이션에 미친영향과 글로벌라이제이션의 사회적, 문화적효과를 살펴보며,  
 특히 최근의 한류현상에 주목하여 한국의 고유콘텐츠의 세계화를 위한 현황과 앞으로의 전략에 관하여  
 토의한다.
- D604964 문화예술경제정책론(Culture Art Economic Policy) 3학점(3)  
 문화예술은 사유재이면서도 공공재임을 감안하여 정부나 지자체의 문화예술관련정책을 학습한다. 특히  
 우리나라의 정책과 외국의 정책을 비교하고 새로운 제도를 제안하는 프로젝트를 수행한다.
- D604965 국제금융론(International Finance Theory) 3학점(3)  
 국제금융시장의 금융시장의 균형조건, 환율결정이론, 국제통화제도, 금융 및 재정정책의 효과분석 뿐만  
 아니라 국제 금융자산의 포트폴리오 구성 등에 대해서도 논의한다.
- D604966 문화예술조사방법론(Culture Art Search Methodology) 3학점(3)  
 문해해결이나 가설입증을 위해 자료를 수집하여 이를 분석하는 방법을 학습한다.
- D604967 국제경제론(International Economics) 3학점(3)  
 국제무역의 제 이동을 현실경제를 모델로 하여 그 변수를 분석하고, 무역이론의 현실설명력을 검토한  
 다음 각종 무역정책의 효과를 분석한다.
- D604968 문화예술마케팅(Culture Art Marketing) 3학점(3)  
 마케팅의 기본을 학습하는 과정으로 주요 내용은 마케팅의 정의,비즈니스와 마케팅, 고객욕구, 고객만족,  
 STP, 4P, 마케팅자산 등이다. 문화예술적 가치를 제품이나 서비스에 도입하여 새로운 가치를 창출하는  
 내용을 학습한다.
- D604969 문화예술분석론(Culture Art Quantitative Analysis Methods) 3학점(3)  
 문화예술분야의 논문을 작성하기 위해 익혀야 할 주제설정, 가설설정, 자료수집, 방법론선택, 실증분석,  
 결론도출, 논문심사, 논문수정 등 제반사항에 대해 학습한다.
- D604970 지방재정론(local Public Finance Theory) 3학점(3)  
 지방정부가 공공욕구를 충족시키는데 필요한 자원의 확보, 관리, 사용등을 분석하고 지방재정 자립도를  
 높이기 위한 방안을 모색한다.
- D604971 문화예술회계(Culture Art Account) 3학점(3)  
 회계학의 기본개념과 회계원리를 학습하는 과정이다. 회계학의 기본개념에는 비즈니스 성과의 측정, 자  
 산, 부채, 자본 등이 있고 아울러 회계학의 기본이론을 인접학과와 연결시켜 학습한다.
- D604974 예술치료의 실제(Art Therapy in Practice) 3학점(3)  
 예술치료의 다양한 접근법을 소개하고 심리 치료 테크닉을 넘어서 자신과 세계에 대한 상상력을 확장하  
 는 예술치료의 현황과 전망을 다룬다. 예술치료에 관한 이론적 성찰은 물론 미술, 음악, 무용, 연극 등  
 각 예술적 장르와의 접목을 통한 치료의 실제도 사례로 다룬다.
- D604975 예술치료 연구 방법론(Art Therapy Research method) 3학점(3)  
 심리학적 문제영역에 대한 여러가지 조사방법의 종류와 기술을 습득하게하고 연구의 설계, 실험, 통계적  
 처리 및 결과보고에 이르기까지의 원리와 실제적 훈련을 다룬다.
- D604972 문화도시정책(Cultural City Policy) 3학점(3)  
 문화정책이 도시 개발과 발전, 도시 재생 등의 정책적 요구와 어떻게 결합할 수 있는지에 대한 다양한  
 정책적 접근과 사례를 이해한다. 실제로 문화예술이 도시 발달에 중요한 역할을 한다는 전제 속에서 제  
 기되는 문화도시, 창조도시에 대한 정책적 지향점을 자세히 점검한다.

- D604973 지역 및 문화복지정책(Regional Policy & Cultural Welfare) 3학점(3)  
지역문화의 정책 현실을 점검하고, 국내외 정책 사례연구를 통한 지역문화발전 모델을 개발하며, 동시에 문화복지 실현을 위한 연관성을 학습한다. 지역문화 진흥을 위한 법·제도적 측면과 함께 문화복지를 위한 다양한 쟁점과 정책 현실을 살펴본다.
- D604976 국제문화교류정책(International Cultural Exchange Policy) 3학점(3)  
국제 문화교류를 위한 세계적인 기구와 단체의 현황을 살펴보고, 실제로 각국의 자국 문화예술에 대한 국제교류 전략을 이해한다. 이에 따라 한국의 국제문화예술교류 정책의 현재와 문제점을 인식하고, 바람직한 국제교류 정책의 방향을 설정해 본다.
- D604977 콘텐츠 가격연구(Contents Price) 3학점(3)  
문화관광콘텐츠는 가격차별화를 기초로 상품이 구성되는 특성을 지닌다. 본 수업은 이러한 산업적 특성의 기반 이론과 가격디자인의 기초 이론에 대해 익히고, 이를 효과적으로 해석할 수 있는 가격분석 방법론을 통해 주요 문화관광콘텐츠 서비스 및 제품을 연구한다.
- D604978 문화조사방법론(Culture Research Methodology) 3학점(3)  
연구조사방법 학습을 위한 개념적, 이론적 내용을 간명하게 정리하면서도 실제 논문작성에 필요한 지식을 제공하는데 주안점을 두고 있다. 연구방법론의 전반적인 이해와 연구설계를 실행할 수 있도록 하는데 목표가 있다. 궁극적으로 학위논문작성과 연구논문을 작성할 수 있도록 전반적인 방법론을 학습하고 방법론적인 측면을 전반적으로 이해하여 논문작성, 마케팅조사 및 논문 분석을 용이하게 유도하는데 본 과목의 취지이다.
- D604979 소셜 네트워크분석(Social Network Analysis) 3학점(3)  
소셜 네트워크분석의 기본 개념과 원리를 익히며, 네트워크분석 변인 도출을 가능하게 한다. 또한 실제 사회적 현상을 네트워크 데이터화 하며 사회관계망을 분석 할 수 있는 방법을 소개하고 실제 적용을 할 수 있게 한다.
- D604980 엔터테인먼트산업(Entertainment industry) 3학점(3)  
문화관광콘텐츠분야를 포괄하는 엔터테인먼트산업의 현황과 사례를 분석하고 개별 엔터테인먼트 산업의 특징과 현황을 파악하고 차별적 전략을 연구한다.
- D604981 문화관광콘텐츠와 정보통신기술(Culture, Tourism, Contents and ICT) 3학점(3)  
정보기술(IT)은 콘텐츠 시장을 뒤흔들어서 정보기술 도입 이전과 이후의 콘텐츠 시장의 유통 및 제작 환경이 크게 뒤바뀌었으며, 이러한 변화는 아직도 진행중에 있다. 따라서, 이 수업은 정보기술 및 정보기술의 혁신과 함께, 정보기술로 인해 콘텐츠 산업이 어떻게 변화해왔는지를 이해하는 것을 목적으로 하고 있다.
- D604982 문화연구(cultural study) 3학점(3)  
문화관광콘텐츠학은 문화에 대한 총체적인 이해가 우선되어야 하며, 문화에 관련한 다양한 담론에 대한 논의가 필요하다. 이 수업은 이제까지의 문화이론을 체계적으로 정리하고 이해하며 앞으로 다가올 문화산업의 조류를 예측한다.
- D604983 축제,이벤트연구(Independent contents study) 3학점(3)  
축제와 이벤트에 관련한 역사와 이론 뿐 아니라 기획, 마케팅 등 실무에 관련된 영역을 연구하며 최근의 동향에 대한 사례연구를 실시한다.
- D604984 디지털콘텐츠 산업(Digital Contents Industry study) 3학점(3)  
디지털콘텐츠는 다른 재화와 다르게 무형적인 특성과 함께, 정보재이며 유희재인 독특한 특성을 가지고

있다. 이로 인해 다른 엔터테인먼트 산업과 차별된 특성을 가지게 된다. 본 수업에서는 이러한 차별된 특성을 다루는 방법론과 함께, 관련된 국내외 연구들을 검토하고 분석하고자 한다.

**D604985 문화관광콘텐츠 법제론(Culture, Tourism and Contents and Law) 3학점(3)**

본 과목은 콘텐츠산업에 관련된 법률제도에 대하여 이해하고, 중요한 쟁점을 논의한다. 특히 콘텐츠산업과 관련된 지적재산권, 저작권 및 특허, 상표법 등에 대한 내용과 현실적 적용에 대한 내용을 다룬다.

**D604986 문화관광콘텐츠와 현대사회(Culture, Tourism and Contents Economics and Society) 3학점(3)**

문화관광콘텐츠의 현재를 이해하기 위하여 대중사회, 대중문화의 개념을 이해하고 정보사회 이후의 새로운 사회 조류를 예측하게 한다.

**D604987 콘텐츠 기호학과 철학(Contents Semiotics and Philosophy) 3학점(3)**

콘텐츠와 미디어의 근원을 이해하며 기호학, 현상학, 포스트모더니즘에 대한 연구를 한다.

## 공연예술학과

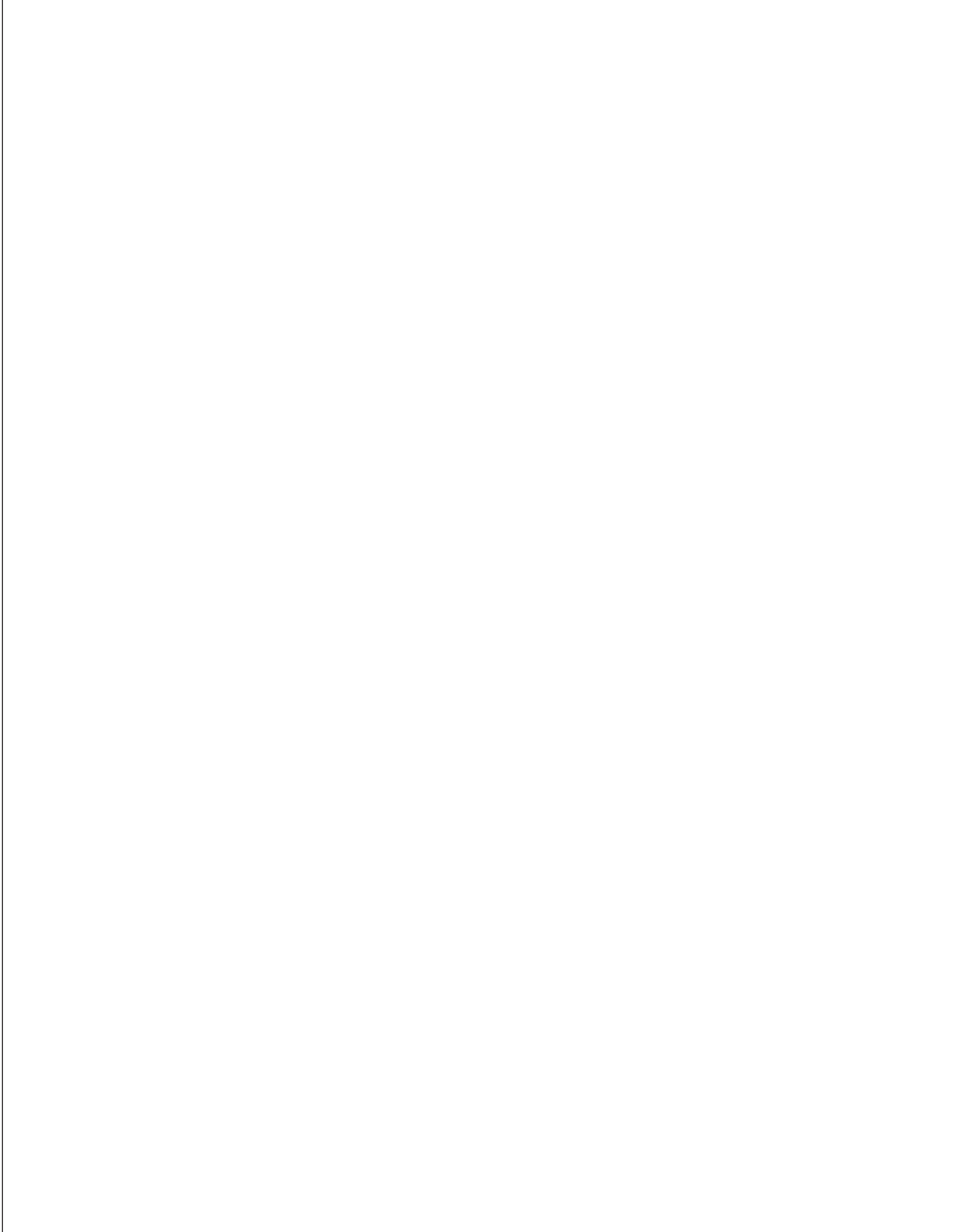



2018~2019 청주대학교 대학원 **교육과정편람**

---

**|발행|** 청주대학교 대학원  
28503 청주시 청원구 대성로 298  
☎ (043)229-8726

**|편집|**  
청주대학교 대학원